



# DOORSY

DRZWI I OKNA DREWNIANE

drzwi **ZEWNĘTRZNE**





VINTAGE

## SPIS TREŚCI

PROMOCJE .....	03
DRZWI	
<b>NOWOCZESNE</b> .....	10
<b>DWUKOLOROWE</b> .....	32
<b>SZCZOTKOWANE</b> .....	36
<b>BLACK LINE</b> .....	42
<b>RAMOWO-PŁYGINOWE</b> .....	52
<b>RAMOWO-SZKIELETOWE</b> .....	62
<b>RETRO</b> .....	68
WYKOŃCZENIE .....	76
ANTABY .....	78
KLAMKI .....	80
ZAMKI I DETALE .....	81
AKCESORIA .....	82
ELEKTRONIKA .....	83
DOPLATY .....	84
DANE TECHNICZNE .....	87

drzwi ZEWNĘTRZNE

 Bielice 67D  
13-330 Krotoszyny

 tel. +48 56 47 40 785  
fax +48 56 47 47 724

 info@doorsy.pl  
www.doorsy.pl

**PROMOCJA!**

**HAKOWY ZAMEK LISTWOWY TRZYPUNKTOWY  
Z REGULOWANĄ LISTWĄ ZACZEPOWĄ**

**WINK  
HAUS**

~~200 zł~~

**1 zł**

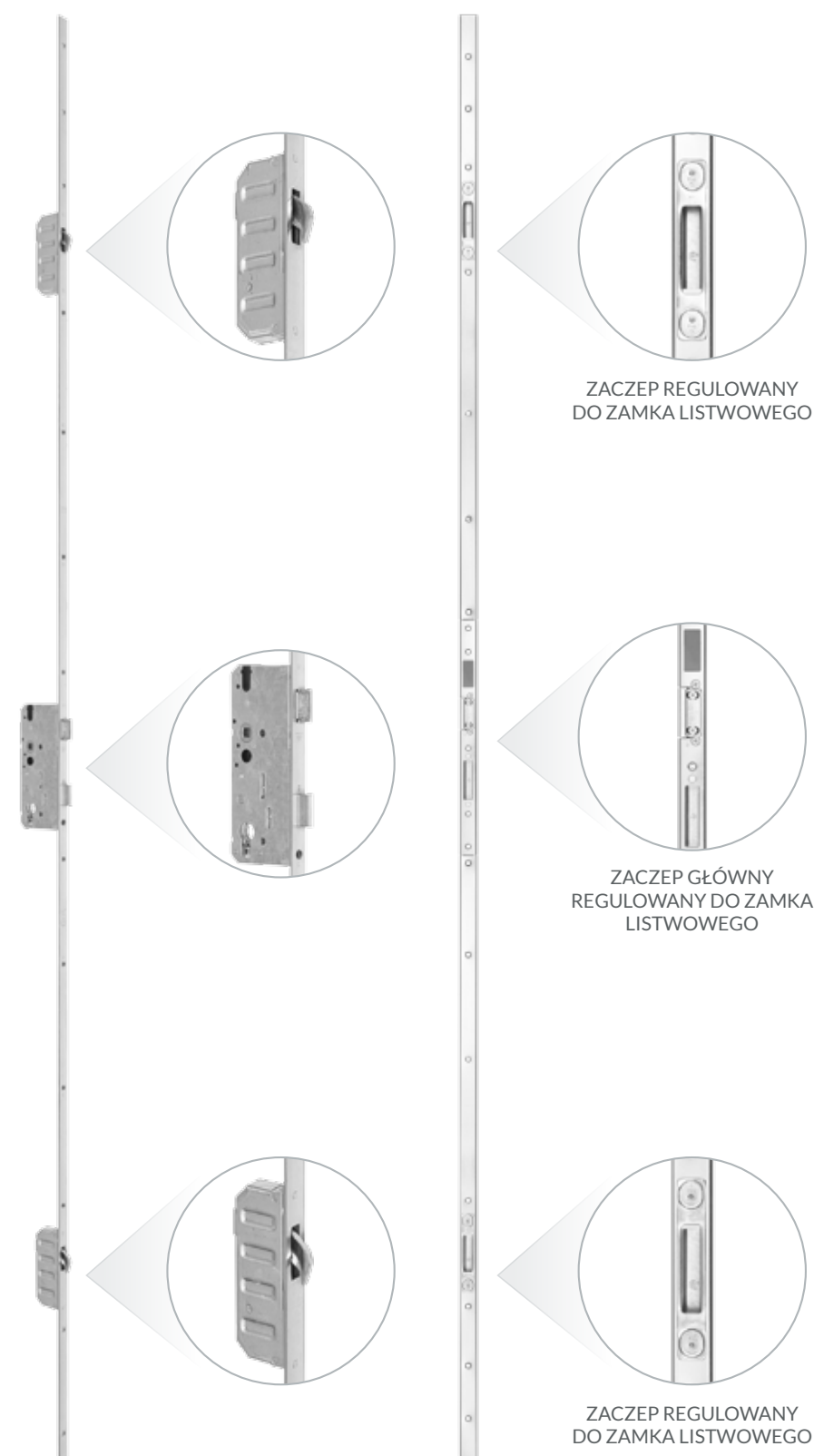

**DOPLATA DO I STANDARDU DRZWI**

**PROMOCJA!**

**KLAMKA HAGA BEZPIECZNA**  
ZE WSPOMAGANIEM

**AXA**  
HOME SECURITY



KLAMKA  
INOX

~~100 zł~~  
**1 zł**



KLAMKA  
STARE ZŁOTO

~~100 zł~~  
**1 zł**



KLAMKA  
CZARNA

~~150 zł~~  
**50 zł**

**DOPŁATA DO I, II LUB III STANDARDU DRZWI**

**PROMOCJA!**

**100 mm**  
GRUBOŚĆ DRZWI

**SZYBA**  
**U<sub>g</sub>=0,4**  
[W/m<sup>2</sup>·k]

**0,65 W/m<sup>2</sup>k**  
PRZENIKALNOŚĆ CIEPLNA  
DRZWI PRZESZKLONYCH



~~300 zł~~  
**1 zł**

**DOPŁATA**  
**DO GRUBOŚCI 90 MM**

**POLECAMY  
STANDARD DRUGI**

**HAKOWY ZAMEK LISTWOWY CZTEROPUNKTOWY**  
Z REGULOWANĄ LISTWĄ ZACZEPOWĄ, DODATKOWYM ZAMKIEM  
GÓRNYM I PROGIEM TERMICZNYM GU 72 MM



ZACZEP  
REGULOWANY  
DO ZAMKA  
LISTWOWEGO

ZACZEP  
DO ZAMKA  
DODATKOWEGO

ZACZEP  
GŁÓWNY  
REGULOWANY  
DO ZAMKA  
LISTWOWEGO

ZACZEP  
DO ZAMKA  
LISTWOWEGO

**WINK  
HAUS**

~~370 zł~~  
**290 zł**

DOPLATA DO I  
STANDARDU  
DRZWI

PRÓG TERMICZNY **GU**

szerokość 72 mm



**POLECAMY  
STANDARD TRZECI**

**HAKOWY ZAMEK LISTWOWY PIĘCIOPUNKTOWY**  
Z REGULOWANĄ LISTWĄ ZACZEPOWĄ  
I PROGIEM TERMICZNYM GU 95 MM

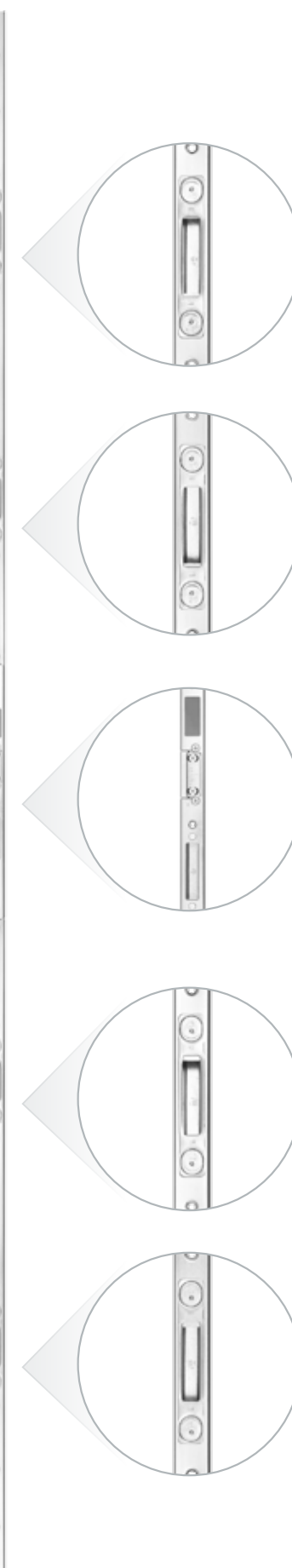
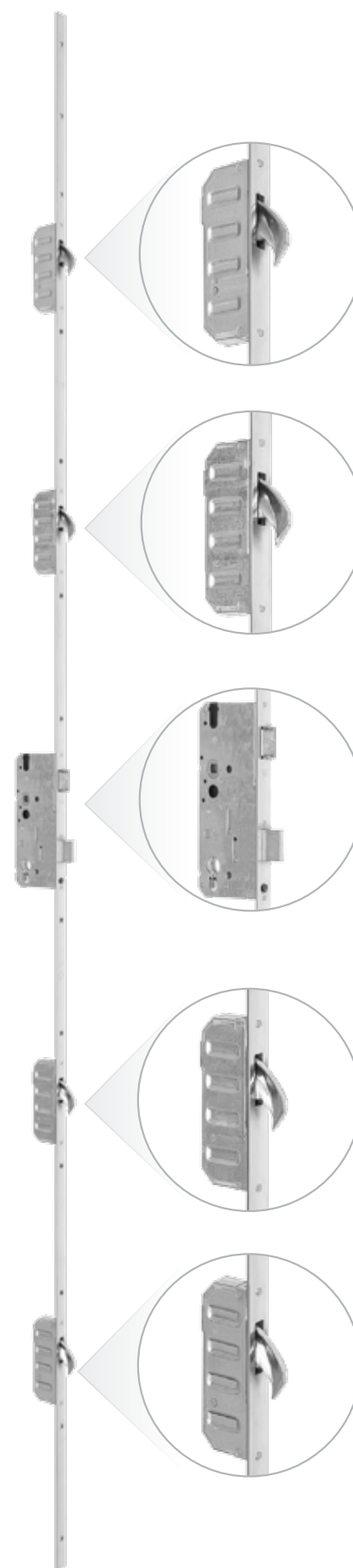

ZACZEP  
REGULOWANY  
DO ZAMKA  
LISTWOWEGO

ZACZEP  
REGULOWANY  
DO ZAMKA  
DODATKOWEGO

ZACZEP  
GŁÓWNY  
REGULOWANY  
DO ZAMKA  
LISTWOWEGO

ZACZEP  
REGULOWANY  
DO ZAMKA  
LISTWOWEGO

ZACZEP  
REGULOWANY  
DO ZAMKA  
LISTWOWEGO

**WINK  
HAUS**

~~200 zł~~  
**90 zł**

DOPLATA DO II  
STANDARDU  
DRZWI

PRÓG TERMICZNY **GU**

szerokość 95 mm



**POLECAMY**

**DRZWI OBUSTRONNIE LICOWANE**



**1800 zł**

DOPŁATA  
DO DRZWI  
W WERSJI  
PRZYLGOWEJ  
LINII TERMOPLUS+



ZAWIAS WPUSZCZANY  
RENOMOWANEJ FRIMY  
SIMONSWERK

Wersja drzwi licowana posiada inny wymiar zewnętrzny. Informacja na stronie 87.

Ceny detaliczne NETTO, nie zawierają podatku VAT. Oferta ważna od 01.08.2019 r.

**PROMOCJA!**

**USŁOJENIE POZIOME**

~~150 zł~~  
**1 zł**

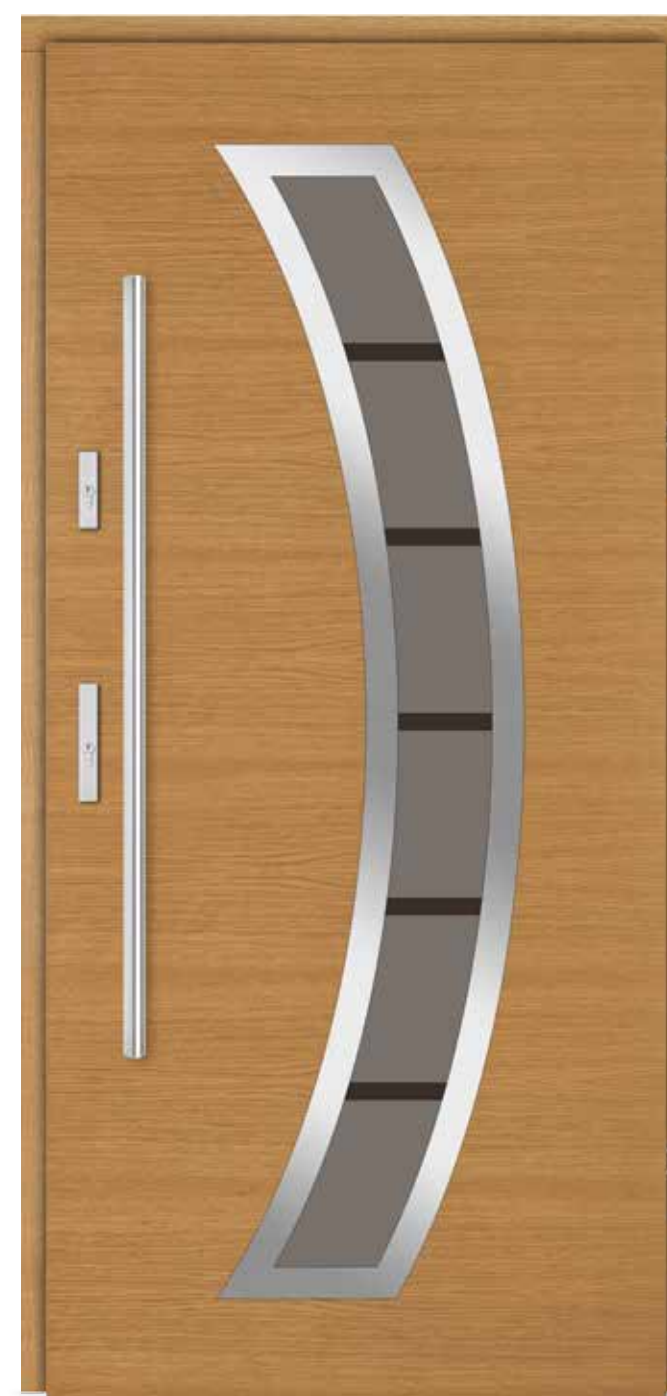

**DOPŁATA DO USŁOJENIA POZIOMEGO DRZWI W LINII TERMOPLUS+**

## DRZWI NOWOCZESNE

Estetyka wyrobów oferowanych na rynku zmienia się niezwykle dynamicznie, stąd też oferta naszej firmy wzbogacona została o drzwi nowoczesne, wyznaczające nowe trendy wśród wzornictwa drzwi. Posiadamy szeroką gamę modeli i kolorów. W standardzie kolorów posiadamy: szeroką gamę farb lazurujących oraz wiele kolorów z palety Ral jak np. antracyt, ponadto nasze drzwi mogą być wyposażone w wysokiej jakości antaby. Te drzwi odpowiednie są zarówno do tradycyjnych konstrukcji domów, jak również do domów nowoczesnych. O niepowtarzalności tych drzwi decyduje ich grubość (jedna z największych na rynku - 90 mm), która zapewnia wysoką izolację od zimna, mogą także posiadać klasę antywłamaniowości RC-2. Drzwi nowoczesne wyposażone są w trzykomorowy pakiet czteroszybowy.

STANDARD 3

STANDARD 2

STANDARD 1

- skrzydło o grubości 90 mm z uszczelką
- ościeżnica stała o szerokości 100 mm z uszczelką
- metalowy stabilizator w ramiaku od strony zamka
- pakiet czteroszybowy, trójkomorowy z lustrem weneckim
- cztery zawiasy szwajcarskiej firmy SFS regulowane w trzech płaszczyznach z zabezpieczeniem przed wykręceniem i nakładkami ozdobnymi
- wysokiej jakości klamka niemieckiej firmy Hoppe - London, satyna, długi sztyld
- dwa zamki niezależne
- dwie wkładki patentowe w systemie jednego klucza niemieckiej firmy WILKA
- górna wkładka z gałką
- komplet kluczy - 6 sztuk
- próg aluminiowy z uszczelką
- zamek listwowy hakowy z dodatkowym zamkiem górnym niemieckiej firmy WINKHAUS - czteropunktowy
- listwa zaczepowa regulowana niemieckiej firmy WINKHAUS - czteropunktowa
- próg termiczny aluminiowy niemieckiej firmy GU o szerokości 72 mm
- zamek listwowy hakowy niemieckiej firmy WINKHAUS - pięciopunktowy
- listwa zaczepowa regulowana niemieckiej firmy WINKHAUS - pięciopunktowa
- próg termiczny aluminiowy niemieckiej firmy GU o szerokości 95 mm

**Uwaga!**

Wszystkie drzwi są kompletnie wyposażone we wkładki i klamki włącznie.

**Uwaga!**

Wszystkie drzwi nowoczesne Termoplus+ jednoskrzydłowe w I, II lub III standardzie wyposażenia za dopłatą mogą występować jako Antywłamaniowe Drzwi Drewniane i posiadać klasę antywłamaniową RC2.



DRZWI PASYWNE LINII  
**TermoPlus+**



PRZEKRÓJ DRZWI ZEWNĘTRZNYCH PRZESZKLONYCH  
GRUBOŚĆ 90 mm LUB 100 mm

**TermoPlus+**

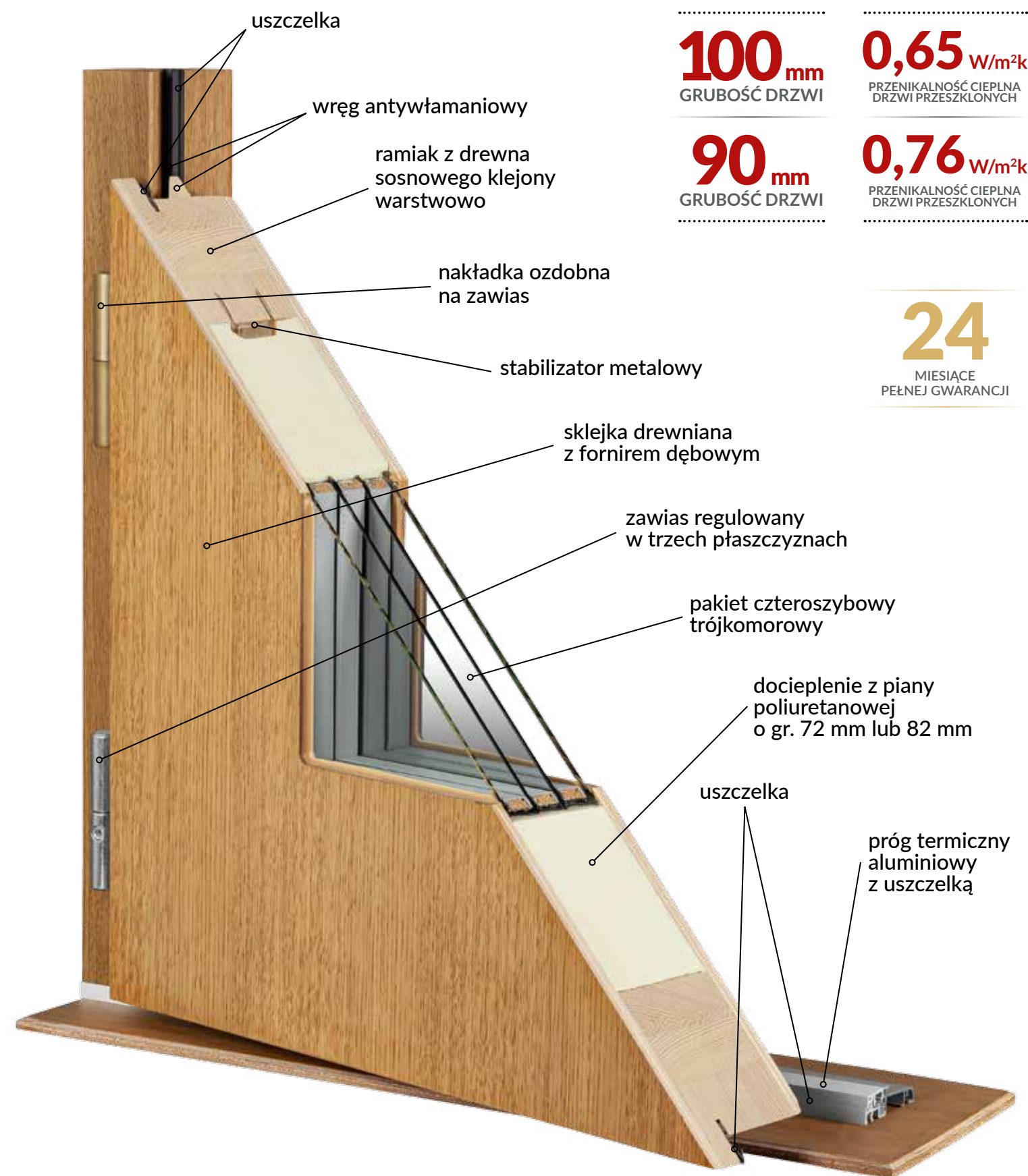

<b>100 mm</b> GRUBOŚĆ DRZWI	<b>0,65 W/m²K</b> PRZENIKALNOŚĆ CIEPŁNA DRZWI PRZESZKLONYCH
<b>90 mm</b> GRUBOŚĆ DRZWI	<b>0,76 W/m²K</b> PRZENIKALNOŚĆ CIEPŁNA DRZWI PRZESZKLONYCH

**24**  
MIESIĄCE  
PEŁNEJ GWARANCJI

**Wymiary:**

- Typowe szerokości drzwi to: „80”, „90”, „100”.
- Typowe wymiary zewnętrzne drzwi o grubości 90 mm, np. „90” - 1025 mm x 2100 mm.
- Maksymalna wysokość drzwi bez doświetla górnego to 2300 mm.
- Maksymalna szerokość drzwi jednoskrzydłowych to 1125 mm.

**Uwaga!!!**

Nowoczesna linia drzwi **TermoPlus+** występuje w niestandardowych wymiarach bez dopłaty za nietypowy wymiar. Dopłata obejmuje wyłącznie drzwi wyższe niż 2200 mm.

**SYSTEM 100**

**Świadectwo badań do ustalenia typu (TT) do normy PN-EN 14351-1+A2 Nr 243/B - 2019 - 2**

**DOORSY**  
13-330 Krotoszyń, Bielice 67D

Złożenie elementów	Wartość
Ościeżnica - skrzydło (Strona ryglowa) U <sub>1</sub> [W/m²K]	1,1
Ościeżnica - skrzydło (Strona zawiasowa) U <sub>2</sub> [W/m²K]	1,1
Skrzydło - próg U <sub>3</sub> [W/m²K]	1,8
Panel z oszkleniem U <sub>4</sub> [W/m²K]	0,4 / 0,022
Panel U <sub>5</sub> [W/m²K]	0,40
<b>U<sub>10</sub> [W/m²K] dla drzwi 1025 mm x 2100 mm Wym. IGL: 80 [mm] x 740 [mm]</b>	<b>0,65</b>

**ODPORNOŚĆ NA WŁAMANIE**

**ŚWIADCTWO BADAŃ ODPORNOŚCI NA WŁAMANIE**  
Nr 427/AN-2014-1

**„DOORSY”**  
13 330 Krotoszyń, Bielice 67D

**Antywłamaniowe drzwi drewniane typ TERMOPlus+**

Wzrosty drzwi	1025 mm	Wzrosty okna	1025 mm
Wzrosty okna	1025 mm	Wzrosty drzwi	1025 mm
Wzrosty drzwi	1025 mm	Wzrosty okna	1025 mm
Wzrosty okna	1025 mm	Wzrosty drzwi	1025 mm

**EN1627 RC 2**

Wszystkie drzwi nowoczesne jednoskrzydłowe występują jako drzwi pasywne.

Wszystkie drzwi nowoczesne TermoPlus+ jednoskrzydłowe w I, II lub III standardzie wyposażenia za dopłatą mogą występować jako Antywłamaniowe Drzwi Drewniane i posiadać klasę antywłamaniową RC2.

ZOCCA PEŁNE



STANDARD 1	STANDARD 2	STANDARD 3
2 980 zł	3 270 zł	3 360 zł

ZOLLA PEŁNE



STANDARD 1	STANDARD 2	STANDARD 3
2 980 zł	3 270 zł	3 360 zł

BORELLO PEŁNE



STANDARD 1	STANDARD 2	STANDARD 3
3 045 zł	3 335 zł	3 425 zł

PIZA PEŁNE



STANDARD 1	STANDARD 2	STANDARD 3
3 045 zł	3 335 zł	3 425 zł

MAŁO PEŁNE



STANDARD 1	STANDARD 2	STANDARD 3
3 045 zł	3 335 zł	3 425 zł

LATINA PEŁNE



STANDARD 1	STANDARD 2	STANDARD 3
3 200 zł	3 490 zł	3 580 zł

Dopłata za inox obustronny 215 zł

CALCI PEŁNE



STANDARD 1	STANDARD 2	STANDARD 3
3 045 zł	3 335 zł	3 425 zł

GALLO PEŁNE



STANDARD 1	STANDARD 2	STANDARD 3
3 045 zł	3 335 zł	3 425 zł

GORO PEŁNE



STANDARD 1	STANDARD 2	STANDARD 3
3 045 zł	3 335 zł	3 425 zł

SORA PEŁNE



STANDARD 1	STANDARD 2	STANDARD 3
3 245 zł	3 535 zł	3 625 zł

Dopłata za inox obustronny 265 zł

IMOLA PEŁNE



STANDARD 1	STANDARD 2	STANDARD 3
3 145 zł	3 435 zł	3 525 zł

Dopłata za inox obustronny 160 zł

KATANIA PEŁNE

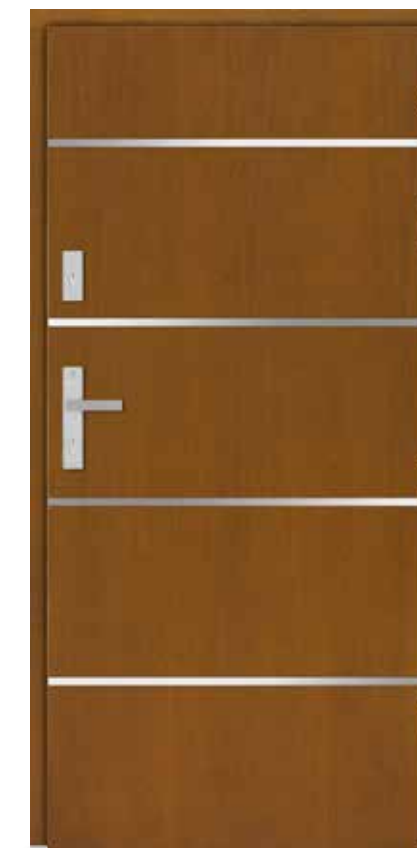

STANDARD 1	STANDARD 2	STANDARD 3
3 175 zł	3 465 zł	3 555 zł

Dopłata za inox obustronny 190 zł



CONTI



STANDARD 1 | STANDARD 2 | STANDARD 3  
3 615 zł | 3 905 zł | 3 995 zł

PINETO



STANDARD 1 | STANDARD 2 | STANDARD 3  
3 470 zł | 3 760 zł | 3 850 zł

PIONE



STANDARD 1 | STANDARD 2 | STANDARD 3  
3 600 zł | 3 890 zł | 3 980 zł

CLES



STANDARD 1 | STANDARD 2 | STANDARD 3  
3 920 zł | 4 210 zł | 4 300 zł

LOVETO



STANDARD 1 | STANDARD 2 | STANDARD 3  
3 695 zł | 3 985 zł | 4 075 zł

PRODO



STANDARD 1 | STANDARD 2 | STANDARD 3  
3 695 zł | 3 985 zł | 4 075 zł

PONTE



STANDARD 1 | STANDARD 2 | STANDARD 3  
3 510 zł | 3 800 zł | 3 890 zł

ALTO



STANDARD 1 | STANDARD 2 | STANDARD 3  
3 380 zł | 3 670 zł | 3 760 zł

ADRO



STANDARD 1 | STANDARD 2 | STANDARD 3  
3 410 zł | 3 700 zł | 3 790 zł

RIMINI



STANDARD 1 | STANDARD 2 | STANDARD 3  
3 785 zł | 4 075 zł | 4 165 zł

RECCO



STANDARD 1 | STANDARD 2 | STANDARD 3  
3 785 zł | 4 075 zł | 4 165 zł

APIRO



STANDARD 1 | STANDARD 2 | STANDARD 3  
3 895 zł | 4 185 zł | 4 275 zł

LIMONE



STANDARD 1 | STANDARD 2 | STANDARD 3  
4 210 zł | 4 500 zł | 4 590 zł

ROBBIO



STANDARD 1 | STANDARD 2 | STANDARD 3  
3 880 zł | 4 170 zł | 4 260 zł

RIOLO



STANDARD 1 | STANDARD 2 | STANDARD 3  
3 680 zł | 3 970 zł | 4 060 zł

GAVI



STANDARD 1 | STANDARD 2 | STANDARD 3  
3 340 zł | 3 630 zł | 3 720 zł

APRILIA



STANDARD 1 | STANDARD 2 | STANDARD 3  
3 470 zł | 3 760 zł | 3 850 zł

SARDO



STANDARD 1 | STANDARD 2 | STANDARD 3  
3 470 zł | 3 760 zł | 3 850 zł

CUTRO



STANDARD 1 | STANDARD 2 | STANDARD 3  
3 490 zł | 3 780 zł | 3 870 zł

TRENTO



STANDARD 1 | STANDARD 2 | STANDARD 3  
3 545 zł | 3 835 zł | 3 925 zł

MONTALE



STANDARD 1 | STANDARD 2 | STANDARD 3  
3 815 zł | 4 105 zł | 4 195 zł

RODO



STANDARD 1 | STANDARD 2 | STANDARD 3  
3 250 zł | 3 540 zł | 3 630 zł

BLEVIO



STANDARD 1 | STANDARD 2 | STANDARD 3  
3 450 zł | 3 740 zł | 3 830 zł

ZEVIO



STANDARD 1 | STANDARD 2 | STANDARD 3  
3 400 zł | 3 690 zł | 3 780 zł

RIVA



STANDARD 1	STANDARD 2	STANDARD 3
3 905 zł	4 195 zł	4 285 zł

RIVIERA



STANDARD 1	STANDARD 2	STANDARD 3
4 360 zł	4 650 zł	4 740 zł

CORTINA



STANDARD 1	STANDARD 2	STANDARD 3
3 700 zł	3 990 zł	4 080 zł

TOVO



STANDARD 1	STANDARD 2	STANDARD 3
3 100 zł	3 390 zł	3 480 zł

APULIA



STANDARD 1	STANDARD 2	STANDARD 3
3 510 zł	3 800 zł	3 890 zł

FORTE



STANDARD 1	STANDARD 2	STANDARD 3
3 360 zł	3 650 zł	3 740 zł

CASTEL



STANDARD 1	STANDARD 2	STANDARD 3
3 415 zł	3 705 zł	3 795 zł

DELLO



STANDARD 1	STANDARD 2	STANDARD 3
3 500 zł	3 790 zł	3 880 zł

BROLO



STANDARD 1	STANDARD 2	STANDARD 3
3 370 zł	3 660 zł	3 750 zł

FLERO



STANDARD 1	STANDARD 2	STANDARD 3
3 345 zł	3 635 zł	3 725 zł

TESINO



STANDARD 1	STANDARD 2	STANDARD 3
3 450 zł	3 740 zł	3 830 zł

WERONA



STANDARD 1	STANDARD 2	STANDARD 3
4 160 zł	4 450 zł	4 540 zł

Dopłata za inox obustronny 160 zł

Dopłata za inox obustronny 405 zł

MEDUNO



Dopłata za inox obustronny 115 zł

STANDARD 1	STANDARD 2	STANDARD 3
3 465 zł	3 755 zł	3 845 zł

MURANO



Dopłata za inox obustronny 210 zł

STANDARD 1	STANDARD 2	STANDARD 3
3 715 zł	4 005 zł	4 095 zł

VILLA



Dopłata za inox obustronny 220 zł

STANDARD 1	STANDARD 2	STANDARD 3
3 765 zł	4 055 zł	4 145 zł

BOSCO



STANDARD 1	STANDARD 2	STANDARD 3
3 600 zł	3 890 zł	3 980 zł

BONO



STANDARD 1	STANDARD 2	STANDARD 3
3 600 zł	3 890 zł	3 980 zł

SESTO

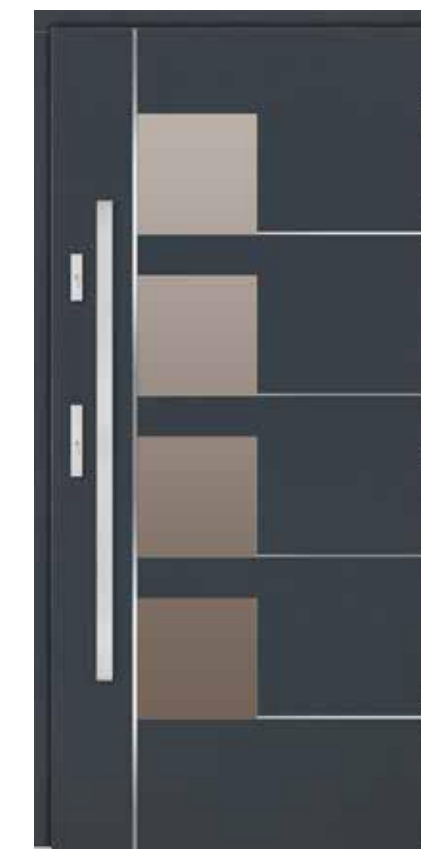

Dopłata za inox obustronny 220 zł

STANDARD 1	STANDARD 2	STANDARD 3
3 770 zł	4 060 zł	4 150 zł

ISEO



Dopłata za inox obustronny 165 zł

STANDARD 1	STANDARD 2	STANDARD 3
3 705 zł	3 995 zł	4 085 zł

MINEO



STANDARD 1	STANDARD 2	STANDARD 3
3 540 zł	3 830 zł	3 920 zł

PICO



STANDARD 1	STANDARD 2	STANDARD 3
3 520 zł	3 810 zł	3 900 zł

DEGO



Dopłata za inox obustronny 210 zł

STANDARD 1	STANDARD 2	STANDARD 3
3 665 zł	3 955 zł	4 045 zł

SAVA

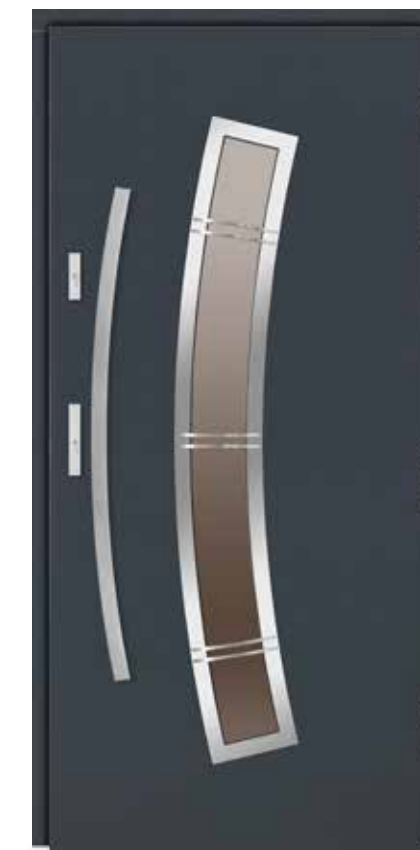

Dopłata za inox obustronny 680 zł

STANDARD 1	STANDARD 2	STANDARD 3
4 130 zł	4 420 zł	4 510 zł

VENEZIA

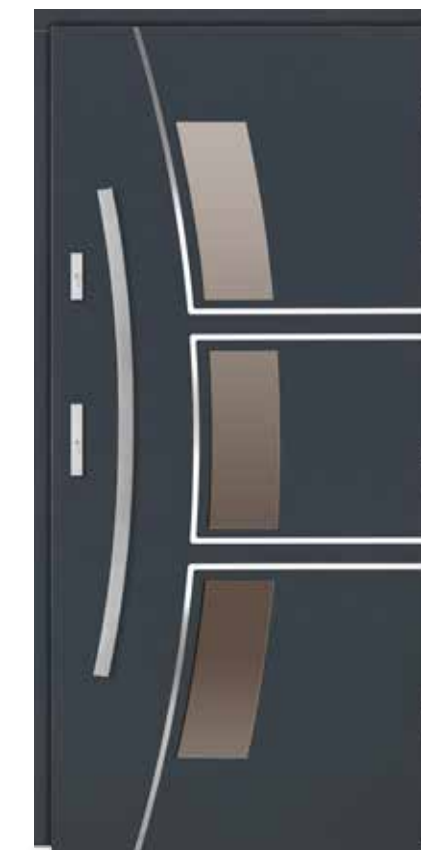

Dopłata za inox obustronny 370 zł

STANDARD 1	STANDARD 2	STANDARD 3
4 000 zł	4 290 zł	4 380 zł

BELLA PIASKOWANE



Dopłata za inox obustronny 180 zł

STANDARD 1	STANDARD 2	STANDARD 3
3 715 zł	4 005 zł	4 095 zł

BOLLANO



Dopłata za inox obustronny 255 zł

STANDARD 1	STANDARD 2	STANDARD 3
3 380 zł	3 670 zł	3 760 zł

BIANCO

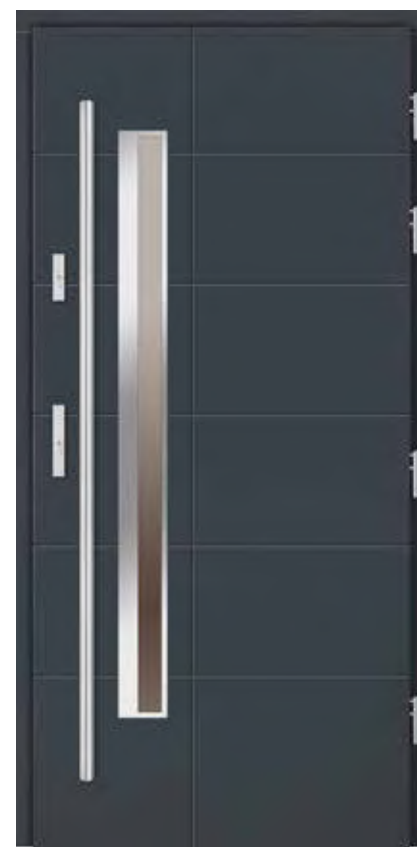

Dopłata za inox obustronny 215 zł

STANDARD 1	STANDARD 2	STANDARD 3
3 540 zł	3 830 zł	3 920 zł

TORINO



Dopłata za inox obustronny 225 zł

STANDARD 1	STANDARD 2	STANDARD 3
3 510 zł	3 800 zł	3 890 zł

BOLZANO



Dopłata za inox obustronny 255 zł

STANDARD 1	STANDARD 2	STANDARD 3
3 625 zł	3 915 zł	4 005 zł

SAVIO PIASKOWANE



Dopłata za inox obustronny 240 zł

STANDARD 1	STANDARD 2	STANDARD 3
3 705 zł	3 995 zł	4 085 zł

BRANCA



Dopłata za inox obustronny 215 zł

STANDARD 1	STANDARD 2	STANDARD 3
3 450 zł	3 740 zł	3 830 zł

CAMPI



Dopłata za inox obustronny 225 zł

STANDARD 1	STANDARD 2	STANDARD 3
3 545 zł	3 835 zł	3 925 zł

VINCI



Dopłata za inox obustronny 205 zł

STANDARD 1	STANDARD 2	STANDARD 3
3 680 zł	3 970 zł	4 060 zł

SEGA PIASKOWANE



Dopłata za inox obustronny 370 zł

STANDARD 1	STANDARD 2	STANDARD 3
3 885 zł	4 175 zł	4 265 zł

VARESE PIASKOWANE



Dopłata za inox obustronny 240 zł

STANDARD 1	STANDARD 2	STANDARD 3
3 645 zł	3 935 zł	4 025 zł

ARI



Dopłata za inox obustronny 240 zł

STANDARD 1	STANDARD 2	STANDARD 3
3 680 zł	3 970 zł	4 060 zł

REGGIO



STANDARD 1	STANDARD 2	STANDARD 3
3 045 zł	3 335 zł	3 345 zł

COPPARO



STANDARD 1	STANDARD 2	STANDARD 3
3 045 zł	3 335 zł	3 345 zł

LEVICO



STANDARD 1	STANDARD 2	STANDARD 3
3 300 zł	3 590 zł	3 680 zł

AVORDO



STANDARD 1	STANDARD 2	STANDARD 3
3 300 zł	3 590 zł	3 680 zł

DOSSON



STANDARD 1	STANDARD 2	STANDARD 3
3 100 zł	3 390 zł	3 480 zł

PIRANO



STANDARD 1	STANDARD 2	STANDARD 3
3 100 zł	3 390 zł	3 480 zł

VOLTA



STANDARD 1	STANDARD 2	STANDARD 3
3 400 zł	3 690 zł	3 780 zł

VARESE



STANDARD 1	STANDARD 2	STANDARD 3
3 645 zł	3 935 zł	4 025 zł

DRONEO



STANDARD 1	STANDARD 2	STANDARD 3
3 665 zł	3 955 zł	4 045 zł

Dopłata za inox obustronny 390 zł

BURANO



STANDARD 1	STANDARD 2	STANDARD 3
3 695 zł	3 985 zł	4 075 zł

Dopłata za inox obustronny 370 zł

SAVIO



STANDARD 1	STANDARD 2	STANDARD 3
3 705 zł	3 995 zł	4 085 zł

Dopłata za inox obustronny 240 zł

SEGA



STANDARD 1	STANDARD 2	STANDARD 3
3 885 zł	4 175 zł	4 265 zł

Dopłata za inox obustronny 370 zł

MURCI



Dopłata za inox obustronny 345 zł

STANDARD 1	STANDARD 2	STANDARD 3
4 110 zł	4 440 zł	4 490 zł

MURLO



Dopłata za inox obustronny 345 zł

STANDARD 1	STANDARD 2	STANDARD 3
4 110 zł	4 400 zł	4 490 zł

CANTU PIASKOWANE



Dopłata za inox obustronny 165 zł

STANDARD 1	STANDARD 2	STANDARD 3
3 495 zł	3 785 zł	3 875 zł

CORATO



Dopłata za inox obustronny 235 zł

STANDARD 1	STANDARD 2	STANDARD 3
3 545 zł	3 835 zł	3 925 zł

CREMONA



Dopłata za inox obustronny 220 zł

STANDARD 1	STANDARD 2	STANDARD 3
3 675 zł	3 965 zł	4 055 zł

EMPOLI



Dopłata za inox obustronny 230 zł

STANDARD 1	STANDARD 2	STANDARD 3
3 540 zł	3 830 zł	3 920 zł

CAPRI PEŁNE



Dopłata za inox obustronny 205 zł

STANDARD 1	STANDARD 2	STANDARD 3
3 190 zł	3 480 zł	3 570 zł

CASSINO PIASKOWANE



Dopłata za inox obustronny 375 zł

STANDARD 1	STANDARD 2	STANDARD 3
4 370 zł	4 660 zł	4 750 zł

CENTO



Dopłata za inox obustronny 225 zł

STANDARD 1	STANDARD 2	STANDARD 3
3 530 zł	3 820 zł	3 910 zł

ROSSANO



Dopłata za inox obustronny 285 zł

STANDARD 1	STANDARD 2	STANDARD 3
3 700 zł	3 990 zł	4 080 zł

ROVIGO



Dopłata za inox obustronny 265 zł

STANDARD 1	STANDARD 2	STANDARD 3
3 530 zł	3 820 zł	3 910 zł

TESERO



Dopłata za inox obustronny 325 zł

STANDARD 1	STANDARD 2	STANDARD 3
4 050 zł	4 340 zł	4 430 zł

DOLO



Dopłata za inox obustronny 180 zł

STANDARD 1	STANDARD 2	STANDARD 3
3 530 zł	3 820 zł	3 910 zł

GARDA



Dopłata za inox obustronny 220 zł

STANDARD 1	STANDARD 2	STANDARD 3
3 840 zł	4 130 zł	4 220 zł

LIMES PIASKOWANE



Dopłata za inox obustronny 265 zł

STANDARD 1	STANDARD 2	STANDARD 3
3 675 zł	3 965 zł	4 055 zł

TURIO



Dopłata za inox obustronny 175 zł

STANDARD 1	STANDARD 2	STANDARD 3
3 590 zł	3 880 zł	3 970 zł

TURATE



Dopłata za inox obustronny 265 zł

STANDARD 1	STANDARD 2	STANDARD 3
3 630 zł	3 920 zł	4 010 zł

TURIN



Dopłata za inox obustronny 265 zł

STANDARD 1	STANDARD 2	STANDARD 3
3 630 zł	3 920 zł	4 010 zł

LIMES



Dopłata za inox obustronny 265 zł

STANDARD 1	STANDARD 2	STANDARD 3
3 675 zł	3 965 zł	4 055 zł

SALO

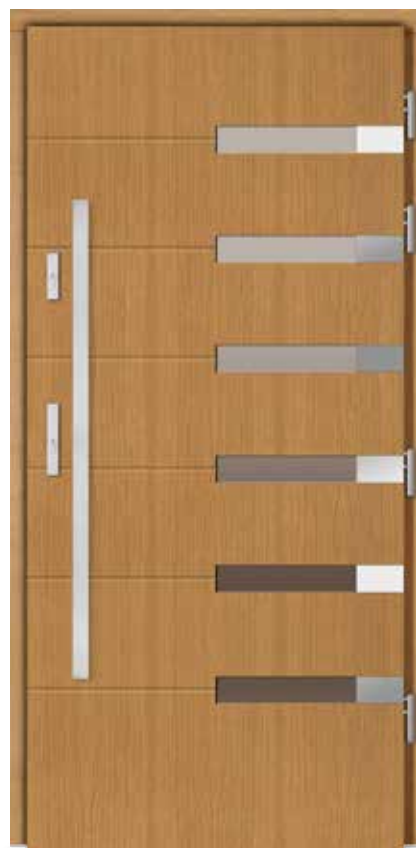

Dopłata za inox obustronny 165 zł

STANDARD 1	STANDARD 2	STANDARD 3
3 770 zł	4 060 zł	4 150 zł

BOLONIA



Dopłata za inox obustronny 285 zł

STANDARD 1	STANDARD 2	STANDARD 3
3 805 zł	4 095 zł	4 185 zł

BOSCA PIASKOWANE



Dopłata za inox obustronny 365 zł

STANDARD 1	STANDARD 2	STANDARD 3
3 725 zł	4 015 zł	4 105 zł

FIEMME



Dopłata za inox obustronny 145 zł

STANDARD 1	STANDARD 2	STANDARD 3
3 730 zł	4 020 zł	4 110 zł

SORRENTO



STANDARD 1	STANDARD 2	STANDARD 3
3 710 zł	4 000 zł	4 090 zł



BELLA 03 PIASKOWANE

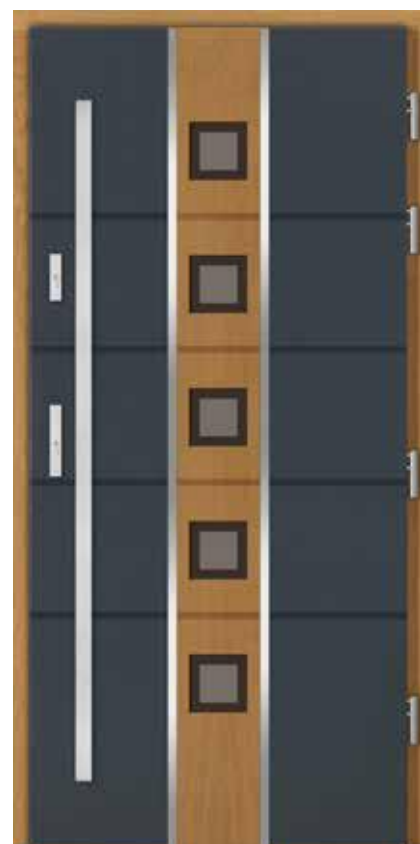

Dopłata za inox obustronny 185 zł

STANDARD 1	STANDARD 2	STANDARD 3
4 135 zł	4 425 zł	4 515 zł

BELLA 04 PIASKOWANE

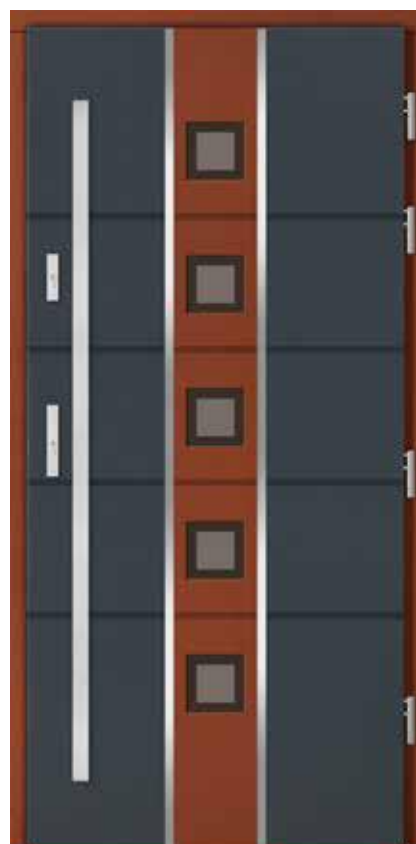

Dopłata za inox obustronny 185 zł

STANDARD 1	STANDARD 2	STANDARD 3
4 135 zł	4 425 zł	4 515 zł

BELLA 09 PIASKOWANE



Dopłata za inox obustronny 185 zł

STANDARD 1	STANDARD 2	STANDARD 3
4 135 zł	4 425 zł	4 515 zł

BRANCA 02



Dopłata za inox obustronny 275 zł

STANDARD 1	STANDARD 2	STANDARD 3
3 870 zł	4 160 zł	4 250 zł

BRANCA 03



Dopłata za inox obustronny 275 zł

STANDARD 1	STANDARD 2	STANDARD 3
3 870 zł	4 160 zł	4 250 zł

BRANCA 04



Dopłata za inox obustronny 275 zł

STANDARD 1	STANDARD 2	STANDARD 3
3 870 zł	4 160 zł	4 250 zł

BIANCO 02



Dopłata za inox obustronny 275 zł

STANDARD 1	STANDARD 2	STANDARD 3
3 960 zł	4 250 zł	4 340 zł

BIANCO 03



Dopłata za inox obustronny 275 zł

STANDARD 1	STANDARD 2	STANDARD 3
3 960 zł	4 250 zł	4 340 zł

BIANCO 05



Dopłata za inox obustronny 275 zł

STANDARD 1	STANDARD 2	STANDARD 3
3 960 zł	4 250 zł	4 340 zł

BRANCA 05



Dopłata za inox obustronny 275 zł

STANDARD 1	STANDARD 2	STANDARD 3
3 870 zł	4 160 zł	4 250 zł

LATINA 01

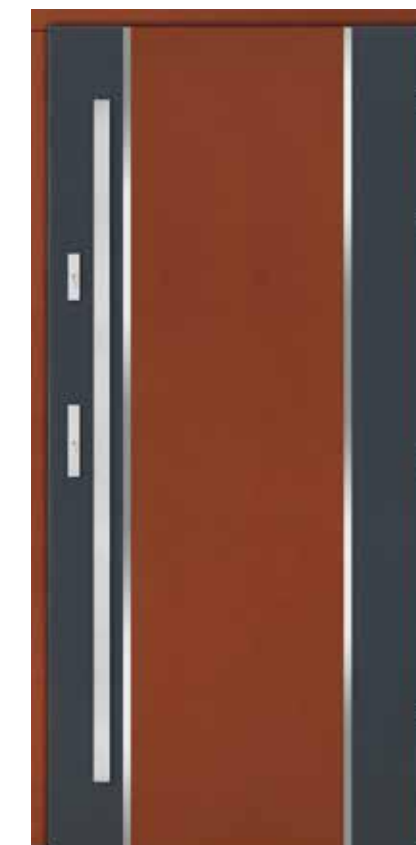

Dopłata za inox obustronny 215 zł

STANDARD 1	STANDARD 2	STANDARD 3
3 620 zł	3 910 zł	4 000 zł

LATINA 02



Dopłata za inox obustronny 215 zł

STANDARD 1	STANDARD 2	STANDARD 3
3 620 zł	3 910 zł	3 000 zł

Wszystkie drzwi dwukolorowe posiadają stronę wewnętrzną jednokolorową.

COPPARO



COPPARO



REGGIO



REGGIO



AGORDO



VARESE



PIRANO



VOLTA





**NOWOŚĆ** DRZWI DĘBOWE  
**VINTAGE**

VINTAGE OAK 16



STANDARD 1 | STANDARD 2 | STANDARD 3  
7 900 zł | 8 190 zł | 8 280 zł

VINTAGE OAK 13



STANDARD 1 | STANDARD 2 | STANDARD 3  
7 900 zł | 8 190 zł | 8 280 zł

Podane ceny zawierają dopłatę za wersję licowaną.  
Drzwi dębowe VINTAGE występują tylko i wyłącznie w wersji licowanej.

VINTAGE OAK 16

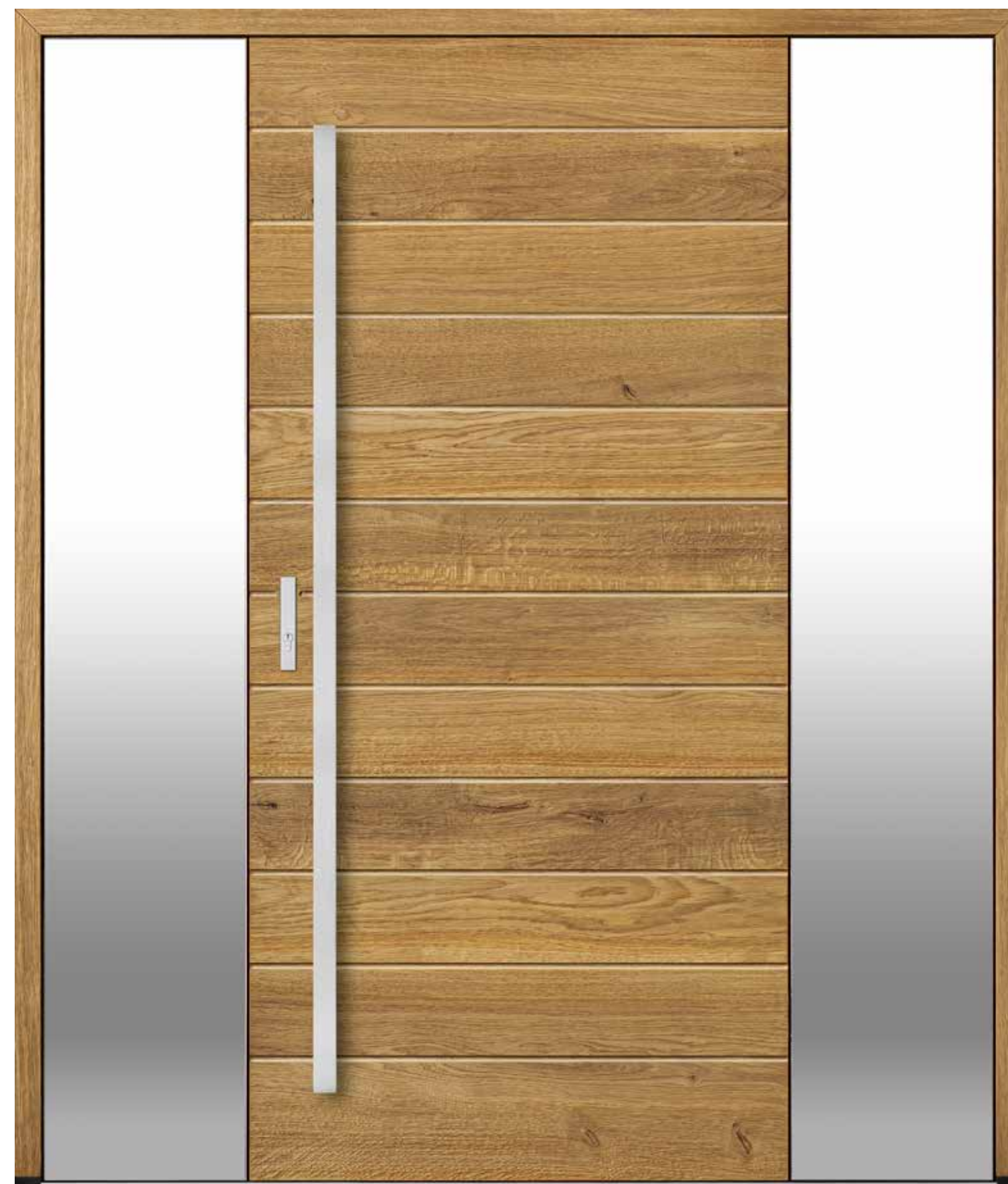

VINTAGE OAK 13

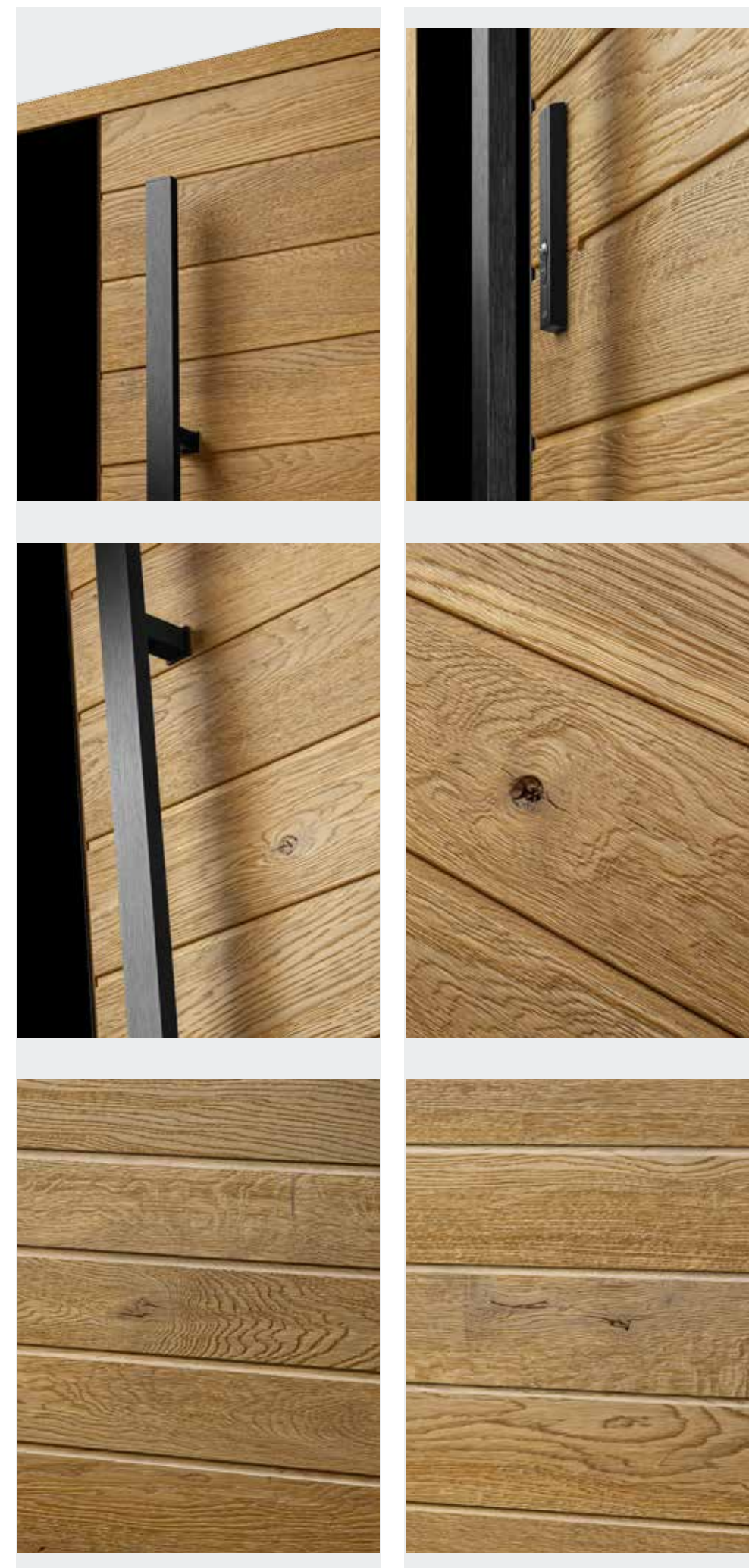

## DRZWI **BLACK LINE**

Estetyka wyrobów oferowanych na rynku zmienia się niezwykle dynamicznie, stąd też oferta naszej firmy wzbogacona została o drzwi nowoczesne, wyznaczające nowe trendy wśród wzornictwa drzwi. Posiadamy szeroką gamę modeli i kolorów. W standardzie kolorów posiadamy: szeroką gamę farb lazurujących oraz wiele kolorów z palety Ral jak np. antracyt, ponadto nasze drzwi mogą być wyposażone w wysokiej jakości antaby. Te drzwi odpowiednie są zarówno do tradycyjnych konstrukcji domów, jak również do domów nowoczesnych. O niepowtarzalności tych drzwi decyduje ich grubość (jedna z największych na rynku - 90 mm), która zapewnia wysoką izolację od zimna, mogą także posiadać klasę antywłamaniowości RC2. Drzwi nowoczesne wyposażone są w trzykomorowy pakiet czteroszybowy.

STANDARD 3

STANDARD 2

STANDARD 1

- skrzydło o grubości 90 mm z uszczelką
- ościeżnica stała o szerokości 100 mm z uszczelką
- metalowy stabilizator w ramiaku od strony zamka
- pakiet czteroszybowy, trójkomorowy
- cztery zawiasy szwajcarskiej firmy SFS regulowane w trzech płaszczyznach z zabezpieczeniem przed wykręceniem i nakładkami ozdobnymi
- wysokiej jakości klamka niemieckiej firmy Hoppe - London, satyna, długi sztyld
- dwa zamki niezależne
- dwie wkładki patentowe w systemie jednego klucza niemieckiej firmy WILKA
- górna wkładka z gałką
- komplet kluczy - 6 sztuk
- próg aluminiowy z uszczelką
- zamek listwowy hakowy z dodatkowym zamkiem górnym niemieckiej firmy WINKHAUS - czteropunktowy
- listwa zaczepowa regulowana niemieckiej firmy WINKHAUS - czteropunktowa
- próg termiczny aluminiowy niemieckiej firmy GU o szerokości 72 mm
- zamek listwowy hakowy niemieckiej firmy WINKHAUS - pięciopunktowy
- listwa zaczepowa regulowana niemieckiej firmy WINKHAUS - pięciopunktowa
- próg termiczny aluminiowy niemieckiej firmy GU o szerokości 95 mm

**Uwaga!**

Wszystkie drzwi są kompletnie wyposażone we wkładki i klamki włącznie.

**Uwaga!**

Wszystkie drzwi nowoczesne Termoplus+ jednoskrzydłowe w I, II lub III standardzie wyposażenia za dopłatą mogą występować jako Antywłamaniowe Drzwi Drewniane i posiadać klasę antywłamaniową RC2.



## DRZWI PASYWNE LINII **TermoPlus+**



NOWE MOŻLIWE WYKOŃCZENIE DRZWI W LINII BLACK LINE  
Dopłata za wykończenie MATRIX w linii BLACK LINE 900 zł netto.

**NOWOŚĆ** WYKOŃCZENIE **MATRIX**

CENTO BLACK 03 MATRIX



PRZYKŁADY DRZWI W WYKOŃCZENIU MATRIX

ROVIGO BLACK 01 MATRIX



ROVIGO BLACK 03 MATRIX



CENTO BLACK 03 MATRIX



FERRARA BLACK 03 MATRIX



TIVOLI BLACK 01 MATRIX



BADOLATO BLACK 03 MATRIX



NOWE MOŻLIWE WYKOŃCZENIE DRZWI W LINII BLACK LINE  
Dopłata za wykończenie **NATURA** w linii **BLACK LINE** 800 zł netto.

**NOWOŚĆ** WYKOŃCZENIE **NATURA**

ROVIGO BLACK 01 NATURA



PRZYKŁADY DRZWI W WYKOŃCZENIU NATURA

ROVIGO BLACK 01 NATURA



ROVIGO BLACK 03 NATURA



CENTO BLACK 01 NATURA



FERRARA BLACK 03 NATURA



TIVOLI BLACK 01 NATURA



BADOLATO BLACK 03 NATURA





FERRARA BLACK PEŁNE



STANDARD 1	STANDARD 2	STANDARD 3
3 530 zł	3 820 zł	3 910 zł

GLACIER BLACK PEŁNE



STANDARD 1	STANDARD 2	STANDARD 3
3 635 zł	3 925 zł	4 015 zł

ROVIGO BLACK 01



STANDARD 1	STANDARD 2	STANDARD 3
3 735 zł	4 025 zł	4 115 zł

CENTO BLACK 03



STANDARD 1	STANDARD 2	STANDARD 3
3 785 zł	4 075 zł	4 165 zł

ROVIGO BLACK 03



STANDARD 1	STANDARD 2	STANDARD 3
3 735 zł	4 025 zł	4 115 zł

FERRARA BLACK 03A



STANDARD 1	STANDARD 2	STANDARD 3
3 825 zł	4 115 zł	4 205 zł

BURANO BLACK 03



STANDARD 1	STANDARD 2	STANDARD 3
3 935 zł	4 225 zł	4 315 zł

FERRARA BLACK 03



STANDARD 1	STANDARD 2	STANDARD 3
3 825 zł	4 115 zł	4 205 zł

GLACIER BLACK 03



STANDARD 1	STANDARD 2	STANDARD 3
3 910 zł	4 200 zł	4 290 zł

GARDA BLACK 03



STANDARD 1	STANDARD 2	STANDARD 3
4 050 zł	4 340 zł	4 430 zł

COMISO BLACK 04



STANDARD 1	STANDARD 2	STANDARD 3
4 430 zł	4 720 zł	4 810 zł

BADOLATO BLACK 03



STANDARD 1	STANDARD 2	STANDARD 3
4 545 zł	4 835 zł	4 925 zł

CENTO BLACK 01



STANDARD 1 | STANDARD 2 | STANDARD 3  
3 770 zł | 4 060 zł | 4 150 zł

TIVOLI BLACK 03



STANDARD 1 | STANDARD 2 | STANDARD 3  
4 060 zł | 4 350 zł | 4 440 zł

CASSINO BLACK 03



STANDARD 1 | STANDARD 2 | STANDARD 3  
4 070 zł | 4 360 zł | 4 450 zł

TIVOLI BLACK 01







STANDARD 1 | STANDARD 2 | STANDARD 3  
4 035 zł | 4 325 zł | 4 415 zł

BURANO BLACK 01



STANDARD 1 | STANDARD 2 | STANDARD 3  
3 860 zł | 4 150 zł | 4 240 zł

### ROZBARWIENIA SZKŁA

-  Szkoło czarne nieprzezierne
-  Szkoło czarne nieprzezierne
-  Szkoło mleczne nieprzezierne
-  Szkoło czarne nieprzezierne
-  Szkoło czarne przezierne

Powyższe projekty drzwi z czarnymi przeszkleniami mają tylko i wyłącznie charakter podglądowy, mogą różnić się od rzeczywistości.

FERRARA BLACK 03



PEŁNE BLACK



CENTO BLACK 03



ROVIGO BLACK 01



ROVIGO BLACK 01



ROVIGO BLACK 03



FERRARA BLACK 03



FERRARA BLACK 03



CENTO BLACK 01



## DRZWI RAMOWO-PŁYGINOWE RAMOWO-SZKIELETOWE

Drzwi ramowo-płyginowe stanowią połączenie klasycznych drzwi z nowoczesnym designem. Ten rodzaj drzwi produkowany jest w trzech standardach wykończenia. Wysoka jakość wykonania w połączeniu z wytrzymałą i współczesną formą, daje Państwu interesującą alternatywę dla nowoczesnych drzwi. Poprzez charakterystyczny kształt oraz wysokiej jakości materiały, oferujemy Państwu unikalny i trwały produkt, który sprawdzi się w wieloletnim użytkowaniu.

STANDARD 3

STANDARD 2

STANDARD 1

- skrzydło o grubości 70 mm z uszczelką
- ościeżnica stała o szerokości 100 mm z uszczelką
- metalowy stabilizator w ramiaku od strony zamka
- pakiet trzyszybowy, dwukomorowy z lustrem weneckim
- trzy zawiasy szwajcarskiej firmy SFS regulowane w trzech płaszczyznach z zabezpieczeniem przed wykręceniem i nakładkami ozdobnymi
- wysokiej jakości klamka niemieckiej firmy Hoppe - London, stare złoto, długi sztyld
- dwa zamki niezależne
- dwie wkładki patentowe w systemie jednego klucza niemieckiej firmy WILKA
- górna wkładka z gałką
- komplet kluczy - 6 sztuk
- próg aluminiowy z uszczelką
- zamek listwowy hakowy z dodatkowym zamkiem górnym niemieckiej firmy WINKHAUS - czteropunktowy
- listwa zaczepowa regulowana niemieckiej firmy WINKHAUS - czteropunktowa
- próg termiczny aluminiowy niemieckiej firmy GU o szerokości 72 mm
- zamek listwowy hakowy niemieckiej firmy WINKHAUS - pięciopunktowy
- listwa zaczepowa regulowana niemieckiej firmy WINKHAUS - pięciopunktowa
- próg termiczny aluminiowy niemieckiej firmy GU o szerokości 95 mm

### Uwaga!

Wszystkie drzwi są kompletnie wyposażone we wkładki i klamki włącznie.



**Wymiary:**

- Typowe szerokości drzwi to: „80”, „90”.
- Typowe wymiary zewnętrzne drzwi o grubości 70 mm lub 80 mm, np. „90” - 1025 mm x 2100 mm.
- Typowa wysokość drzwi, to zakres od 2000 do 2150 mm.
- Maksymalna wysokość drzwi bez doświetla górnego 2200 mm.
- Maksymalna szerokość drzwi jednoskrzydłowych to 1125 mm.

**24**

MIESIĄCE  
PEŁNEJ GWARANCJI

SYSTEM 80

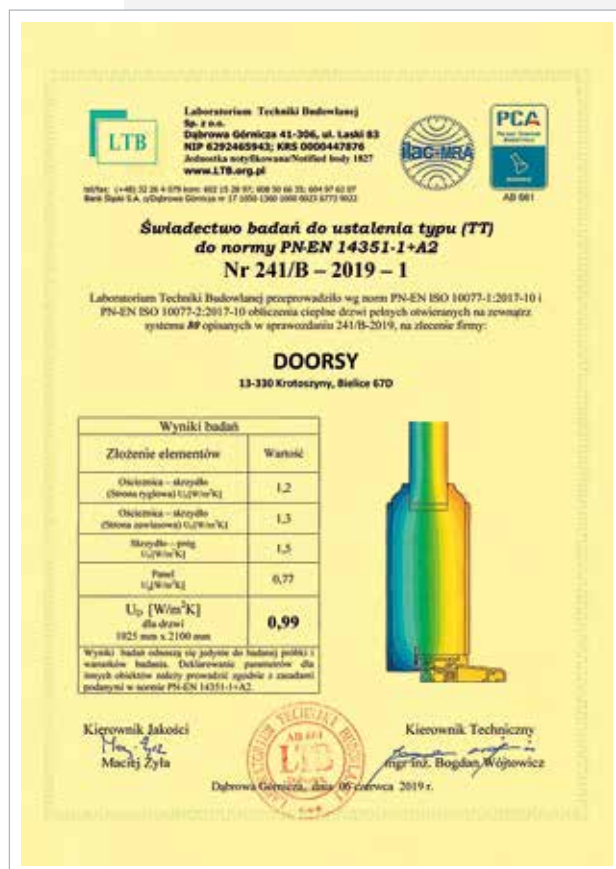

SYSTEM 70



Grubsze drzwi!

Cieplejsze drzwi!

Bezpieczniejsze drzwi!



+



+



=

Dopłata tylko  
**199 zł**  
\* dotyczy drzwi jednoskrzydłowych

**80 mm**  
GRUBOŚĆ DRZWI

**0,99 W/m<sup>2</sup>·k**  
PRZENIKALNOŚĆ CIEPLNA  
DRZWI PRZESZKLONYCH

**WRĘG**  
ANTYWŁAMANIOWY

PRZEKRÓJ DRZWI ZEWNĘTRZNYCH

GRUBOŚĆ **70 mm** LUB **80 mm**

DOTYCZY DRZWI RAMOWO-SZKIELETOWYCH,  
RAMOWO-PŁYGINOWYCH I RETRO

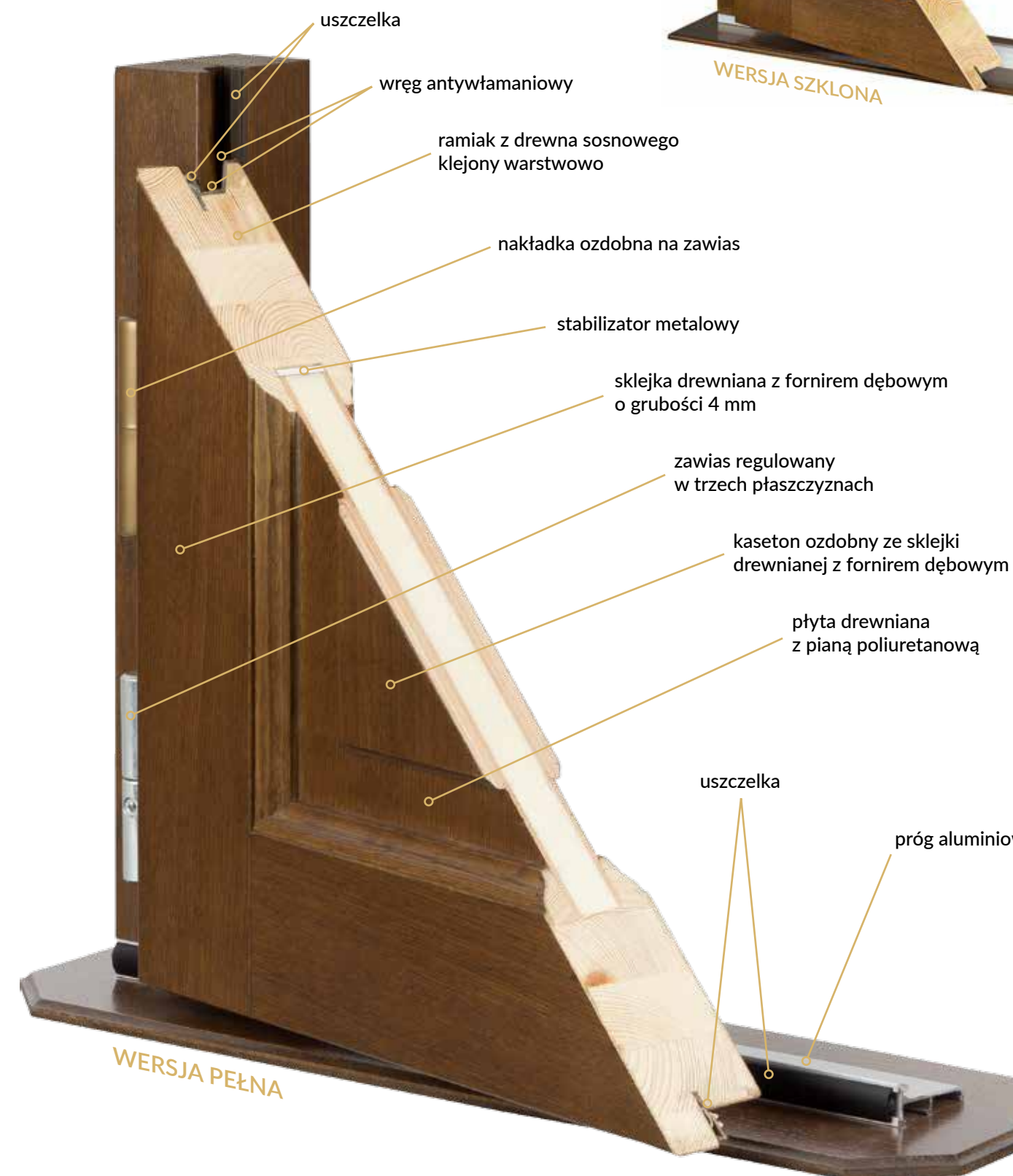

MERIDA



STANDARD 1 | STANDARD 2 | STANDARD 3  
2 780 zł | 3 070 zł | 3 160 zł

BILBAO



STANDARD 1 | STANDARD 2 | STANDARD 3  
3 370 zł | 3 660 zł | 3 750 zł

KORDOBA



STANDARD 1 | STANDARD 2 | STANDARD 3  
2 780 zł | 3 070 zł | 3 160 zł

BURGOS



STANDARD 1 | STANDARD 2 | STANDARD 3  
3 250 zł | 3 540 zł | 3 630 zł

AVILA



STANDARD 1 | STANDARD 2 | STANDARD 3  
3 135 zł | 3 425 zł | 3 515 zł

GIJON



STANDARD 1 | STANDARD 2 | STANDARD 3  
3 190 zł | 3 480 zł | 3 570 zł

VIGO



STANDARD 1 | STANDARD 2 | STANDARD 3  
2 780 zł | 3 070 zł | 3 160 zł

VITORIA



STANDARD 1 | STANDARD 2 | STANDARD 3  
3 370 zł | 3 660 zł | 3 750 zł

OVIEDO



STANDARD 1 | STANDARD 2 | STANDARD 3  
3 190 zł | 3 480 zł | 3 570 zł

IBIZA



STANDARD 1 | STANDARD 2 | STANDARD 3  
3 070 zł | 3 360 zł | 3 450 zł

CRUZ



STANDARD 1 | STANDARD 2 | STANDARD 3  
3 190 zł | 3 480 zł | 3 570 zł

MALAGA



STANDARD 1 | STANDARD 2 | STANDARD 3  
3 135 zł | 3 425 zł | 3 515 zł

PARLA



STANDARD 1	STANDARD 2	STANDARD 3
2 840 zł	3 130 zł	3 220 zł

REUS



STANDARD 1	STANDARD 2	STANDARD 3
2 780 zł	3 070 zł	3 160 zł

ROTA



STANDARD 1	STANDARD 2	STANDARD 3
3 010 zł	3 300 zł	3 390 zł

ZAMORA



STANDARD 1	STANDARD 2	STANDARD 3
3 250 zł	3 540 zł	3 630 zł

TARIFA



STANDARD 1	STANDARD 2	STANDARD 3
3 070 zł	3 360 zł	3 450 zł

PINTO



STANDARD 1	STANDARD 2	STANDARD 3
3 135 zł	3 425 zł	3 515 zł

TERVEL



STANDARD 1	STANDARD 2	STANDARD 3
2 960 zł	3 250 zł	3 340 zł

TOLEDO



STANDARD 1	STANDARD 2	STANDARD 3
3 135 zł	3 425 zł	3 515 zł

GRENADA



STANDARD 1	STANDARD 2	STANDARD 3
3 190 zł	3 480 zł	3 570 zł

MURCJA



STANDARD 1	STANDARD 2	STANDARD 3
3 135 zł	3 425 zł	3 515 zł

MATARO



STANDARD 1	STANDARD 2	STANDARD 3
3 135 zł	3 425 zł	3 515 zł

IRUN



STANDARD 1	STANDARD 2	STANDARD 3
3 780 zł	3 070 zł	3 160 zł

CORIA



STANDARD 1 | STANDARD 2 | STANDARD 3  
3 245 zł | 3 535 zł | 3 625 zł

ALBACETE



STANDARD 1 | STANDARD 2 | STANDARD 3  
3 070 zł | 3 360 zł | 3 450 zł

ALICANTE



STANDARD 1 | STANDARD 2 | STANDARD 3  
3 135 zł | 3 425 zł | 3 515 zł

PALO



STANDARD 1 | STANDARD 2 | STANDARD 3  
2 725 zł | 3 015 zł | 3 105 zł

MUSSO



STANDARD 1 | STANDARD 2 | STANDARD 3  
2 780 zł | 3 070 zł | 3 160 zł

ELJAS PIASKOWANY



STANDARD 1 | STANDARD 2 | STANDARD 3  
3 070 zł | 3 360 zł | 3 450 zł

CRUZ



PALO



MUSSO



AVILA



CRUZ



CORIA



VITORIA



CRUZ



ELJAS PIASKOWANY



COLMAR



STANDARD 1 | STANDARD 2 | STANDARD 3  
3 185 zł | 3 475 zł | 3 565 zł

LYON



STANDARD 1 | STANDARD 2 | STANDARD 3  
2 895 zł | 3 185 zł | 3 275 zł

ALBI



STANDARD 1 | STANDARD 2 | STANDARD 3  
3 010 zł | 3 300 zł | 3 390 zł

TULON



STANDARD 1 | STANDARD 2 | STANDARD 3  
2 895 zł | 3 185 zł | 3 275 zł

ALES



STANDARD 1 | STANDARD 2 | STANDARD 3  
3 065 zł | 3 355 zł | 3 445 zł

DREUX



STANDARD 1 | STANDARD 2 | STANDARD 3  
3 010 zł | 3 300 zł | 3 390 zł

GAP



STANDARD 1 | STANDARD 2 | STANDARD 3  
3 310 zł | 3 600 zł | 3 690 zł



ARLES



STANDARD 1 | STANDARD 2 | STANDARD 3  
3 065 zł | 3 355 zł | 3 445 zł

TROYES



STANDARD 1 | STANDARD 2 | STANDARD 3  
2 960 zł | 3 250 zł | 3 340 zł

CLAMART



STANDARD 1 | STANDARD 2 | STANDARD 3  
3 010 zł | 3 300 zł | 3 390 zł

NICEA



STANDARD 1 | STANDARD 2 | STANDARD 3  
3 370 zł | 3 660 zł | 3 750 zł

CHOLET



STANDARD 1 | STANDARD 2 | STANDARD 3  
3 450 zł | 3 740 zł | 3 830 zł

VICHY



STANDARD 1 | STANDARD 2 | STANDARD 3  
3 065 zł | 3 355 zł | 3 445 zł

PERINO



STANDARD 1 | STANDARD 2 | STANDARD 3  
3 010 zł | 3 300 zł | 3 390 zł

LOOS PEŁNY



STANDARD 1 | STANDARD 2 | STANDARD 3  
2 895 zł | 3 185 zł | 3 275 zł

LOOS 4 SZYBY



STANDARD 1 | STANDARD 2 | STANDARD 3  
3 065 zł | 3 355 zł | 3 445 zł

LOOS 6 SZYB



STANDARD 1 | STANDARD 2 | STANDARD 3  
3 185 zł | 3 475 zł | 3 565 zł

DAX



STANDARD 1 | STANDARD 2 | STANDARD 3  
3 065 zł | 3 355 zł | 3 445 zł

LENS



STANDARD 1 | STANDARD 2 | STANDARD 3  
3 135 zł | 3 425 zł | 3 515 zł

OLIVET



STANDARD 1 | STANDARD 2 | STANDARD 3  
3 010 zł | 3 300 zł | 3 390 zł

POISSY



STANDARD 1 | STANDARD 2 | STANDARD 3  
3 065 zł | 3 355 zł | 3 445 zł

REIMS



STANDARD 1 | STANDARD 2 | STANDARD 3  
3 185 zł | 3 475 zł | 3 565 zł

REZE



STANDARD 1 | STANDARD 2 | STANDARD 3  
3 065 zł | 3 355 zł | 3 445 zł

COLMAR



DAX



DREUX



PERINO



COLMAR



LENS



GARDE



REZE



DOLE



CLAMART



CHOLET



GAP



NICEA



POISSY



REZE



VICHY



## DRZWI RETRO

Ten rodzaj drzwi z całą pewnością kierowany jest do miłośników klasycznego piękna. Detale w większości wykonywane są ręcznie, stąd niepowtarzalność wzorów i modeli, gwarantująca wyjątkowość każdego produktu. Ornamentyka nawiązuje do najlepszych klasycznych wzorów, zaadoptowanych do teraźniejszych trendów. Charakterystyczne detale w postaci listew ozdobnych wyróżniają nasze produkty spośród wielu podobnych na rynku. Drzwi retro produkowane są w trzech standardach wykończenia.

STANDARD 3

STANDARD 2

STANDARD 1

- skrzydło o grubości 70 mm z uszczelką
- ościeżnica stała o szerokości 100 mm z uszczelką
- metalowy stabilizator w ramiaku od strony zamka
- pakiet trzyszybowy, dwukomorowy z lustrem weneckim
- trzy zawiasy szwajcarskiej firmy SFS regulowane w trzech płaszczyznach z zabezpieczeniem przed wykręceniem i nakładkami ozdobnymi
- wysokiej jakości klamka niemieckiej firmy Hoppe - London, stare złoto, długi sztyld
- dwa zamki niezależne
- dwie wkładki patentowe w systemie jednego klucza niemieckiej firmy WILKA
- górna wkładka z gałką
- komplet kluczy - 6 sztuk
- próg aluminiowy z uszczelką
- zamek listwowy hakowy z dodatkowym zamkiem górnym niemieckiej firmy WINKHAUS - czteropunktowy
- listwa zaczepowa regulowana niemieckiej firmy WINKHAUS - czteropunktowa
- próg termiczny aluminiowy niemieckiej firmy GU o szerokości 75 mm
- zamek listwowy hakowy niemieckiej firmy WINKHAUS - pięciopunktowy
- listwa zaczepowa regulowana niemieckiej firmy WINKHAUS - pięciopunktowa
- próg termiczny aluminiowy niemieckiej firmy GU o szerokości 95 mm

### Uwaga!

Wszystkie drzwi są kompletnie wyposażone we wkładki i klamki włącznie.



BRISTOL



STANDARD 1 | STANDARD 2 | STANDARD 3  
4 575 zł | 4 865 zł | 4 955 zł

BRISTOL PEŁNE



STANDARD 1 | STANDARD 2 | STANDARD 3  
4 575 zł | 4 865 zł | 4 955 zł

BOLTON



STANDARD 1 | STANDARD 2 | STANDARD 3  
3 430 zł | 3 720 zł | 3 810 zł

DERBY



STANDARD 1 | STANDARD 2 | STANDARD 3  
3 660 zł | 3 950 zł | 4 040 zł

LUTON PEŁNY



STANDARD 1 | STANDARD 2 | STANDARD 3  
4 355 zł | 4 645 zł | 4 735 zł

LUTON



STANDARD 1 | STANDARD 2 | STANDARD 3  
4 355 zł | 4 645 zł | 4 735 zł

EXETER



STANDARD 1 | STANDARD 2 | STANDARD 3  
3 420 zł | 3 710 zł | 3 800 zł

BARRY



STANDARD 1 | STANDARD 2 | STANDARD 3  
3 420 zł | 3 710 zł | 3 800 zł

LINCOLN PEŁNY



STANDARD 1 | STANDARD 2 | STANDARD 3  
3 420 zł | 3 710 zł | 3 800 zł

LINCOLN 4 SZYBY



STANDARD 1 | STANDARD 2 | STANDARD 3  
3 650 zł | 3 940 zł | 4 030 zł

BEDFORD



STANDARD 1 | STANDARD 2 | STANDARD 3  
3 420 zł | 3 710 zł | 3 800 zł

CORBY



STANDARD 1 | STANDARD 2 | STANDARD 3  
3 360 zł | 3 650 zł | 3 740 zł

CARDIF



STANDARD 1 | STANDARD 2 | STANDARD 3  
3 355 zł | 3 645 zł | 3 735 zł

PRESTON PEŁNY



STANDARD 1 | STANDARD 2 | STANDARD 3  
3 420 zł | 3 710 zł | 3 800 zł

PRESTON 2 SZYBY



STANDARD 1 | STANDARD 2 | STANDARD 3  
3 650 zł | 3 940 zł | 4 030 zł

PRESTON 3 SZYBY



STANDARD 1 | STANDARD 2 | STANDARD 3  
3 880 zł | 4 170 zł | 4 260 zł

LUTON

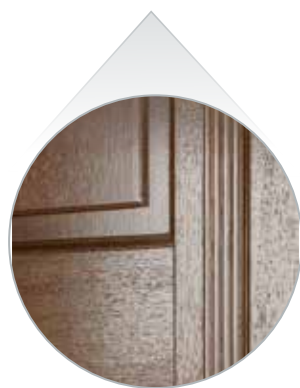

BRISTOL



LINCOLN



PRESTON



LINCOLN



BEDFORD



CARDIFF



PRESTON



PRESTON



PRESTON



STANDARDOWE RODZAJE WYKOŃCZEŃ LAZUROWYCH W WERSJI DĘBOWEJ

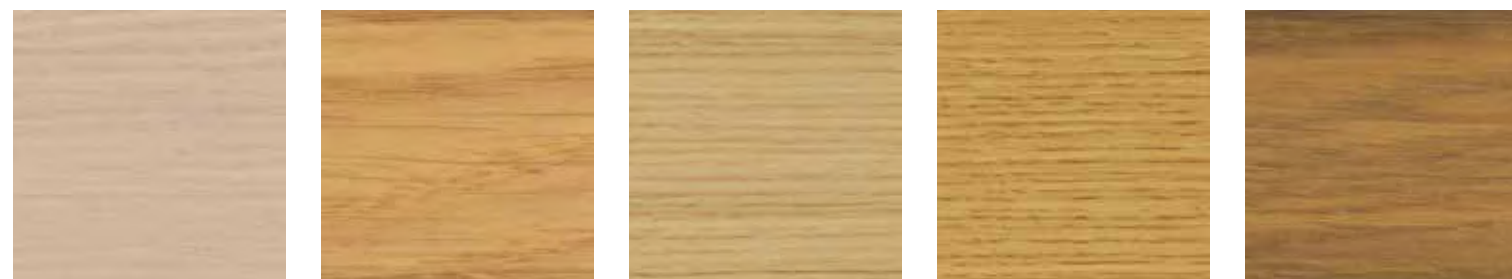

Dąb bielony\* Hemlock\* Lakier bezbarwny\* Yellow\* Winchester\*



Afzelia\* Sosna\* Orange\* Dąb Złoty dąb



Afrozmoja Jasny Teak Teak Mahoń Orzech PCV

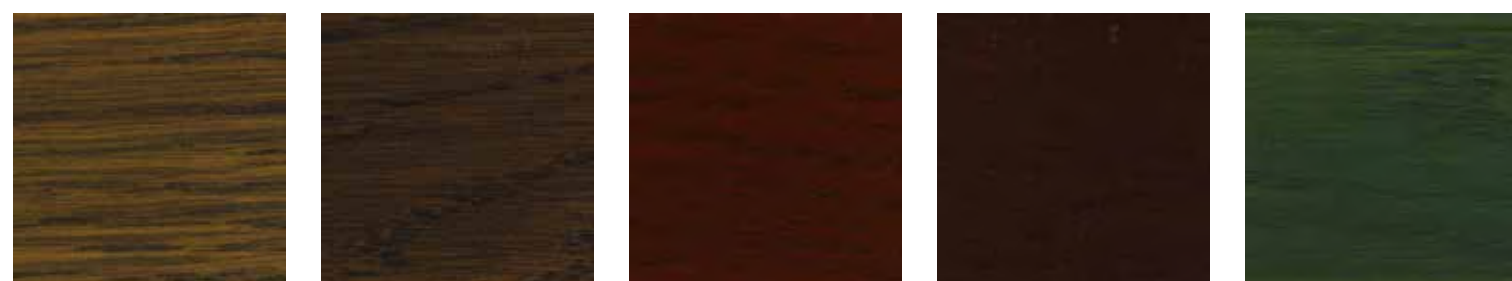

Stary dąb Dąb bagienny Orzech Palisander Lazur 6009

\* Uwaga!!! Kolory Dąb bielony, Hemlock, Lakier bezbarwny, Yellow, Winchester, Afzelia, Sosna, Orange w drzwiach Ramowo-płycinowych, Ramowo-szkieletowych i Retro występują tylko w opcji z wklejkami z drewna dębowego w brzegowe listwy ramiaków za dopłatą 15%.  
Drzwi wewnątrzlokalowe pokryte są wysokiej jakości lakierami lub olejami niemieckiej firmy REMMERS.



STANDARDOWE RODZAJE WYKOŃCZEŃ RAL

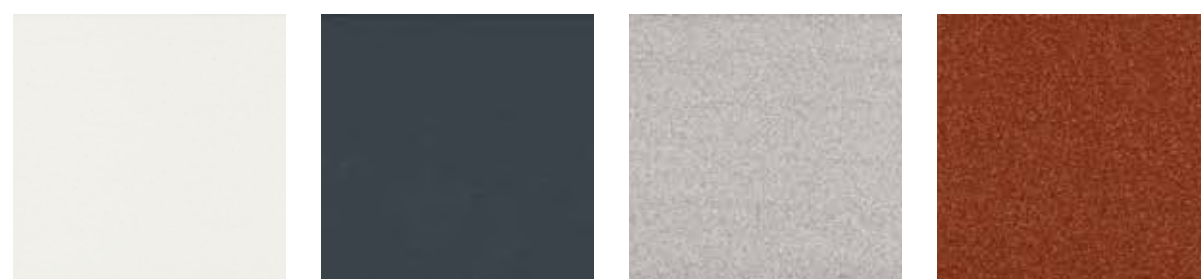

Biały Ral 7016 (Antracyt) Srebrny metalik Miedziany metalik

NOWE WYKOŃCZENIE DOSTĘPNE TYLKO W WERSJI BLACK LINE



**UWAGA!!!**  
Drewno to materiał naturalny posiadający swoją własną, unikalną i wyjątkową strukturę, dzięki czemu każde wykonane przez nas okna i drzwi posiadają indywidualny i niepowtarzalny charakter. Jego naturalne cechy, powodują możliwość powstania różnic kolorystycznych w poszczególnych elementach okien i drzwi, niestanowiących podstaw do reklamacji.

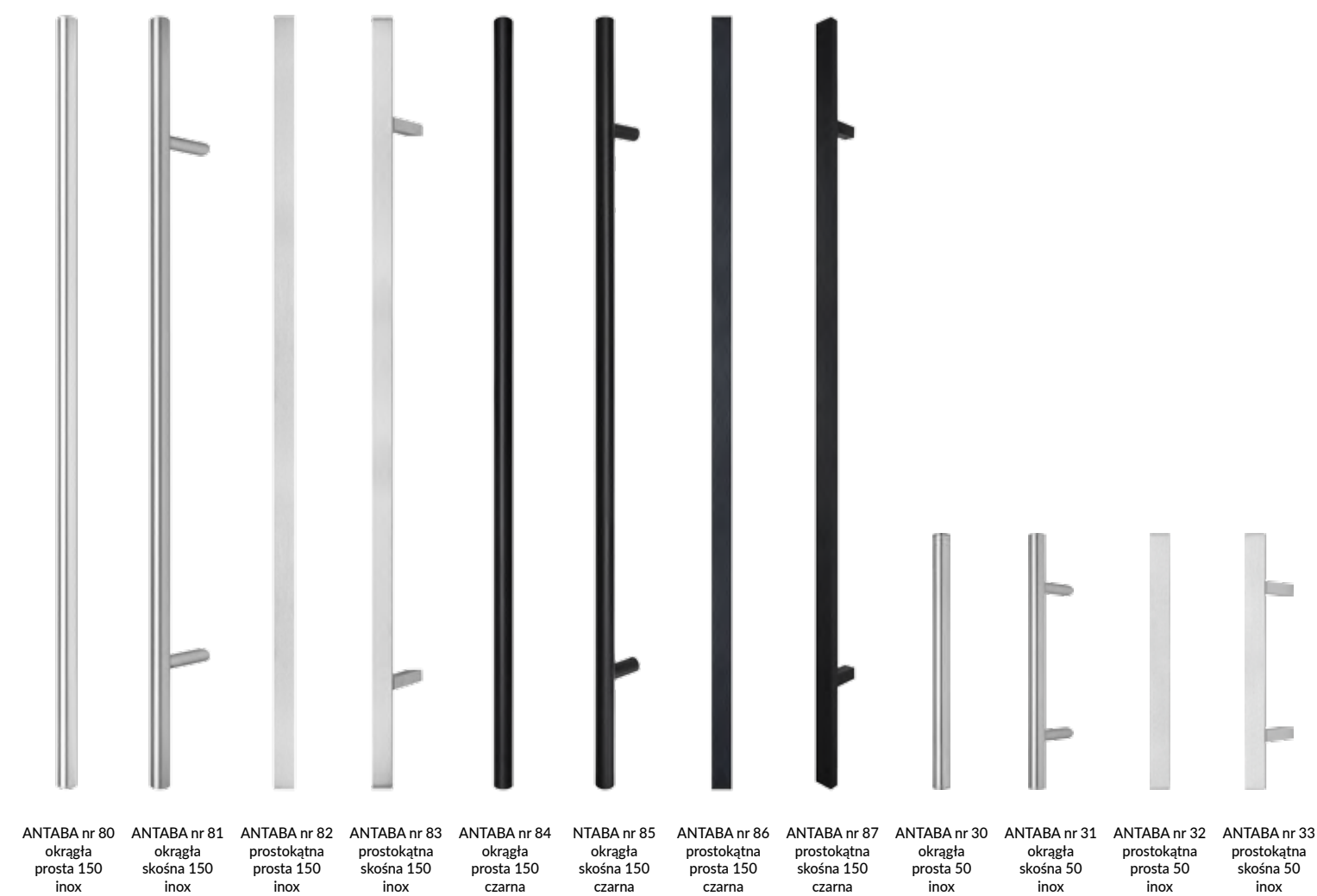
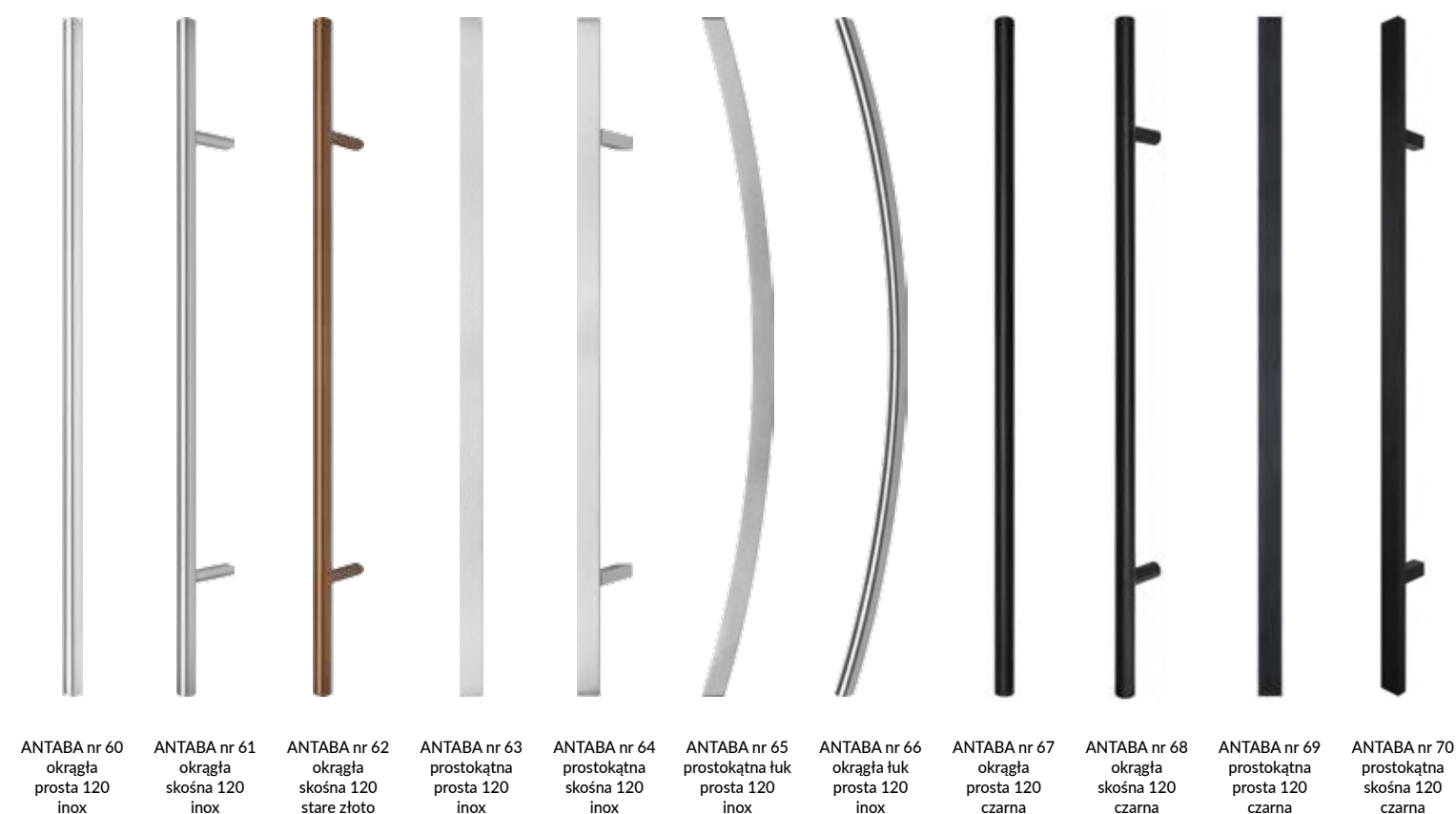
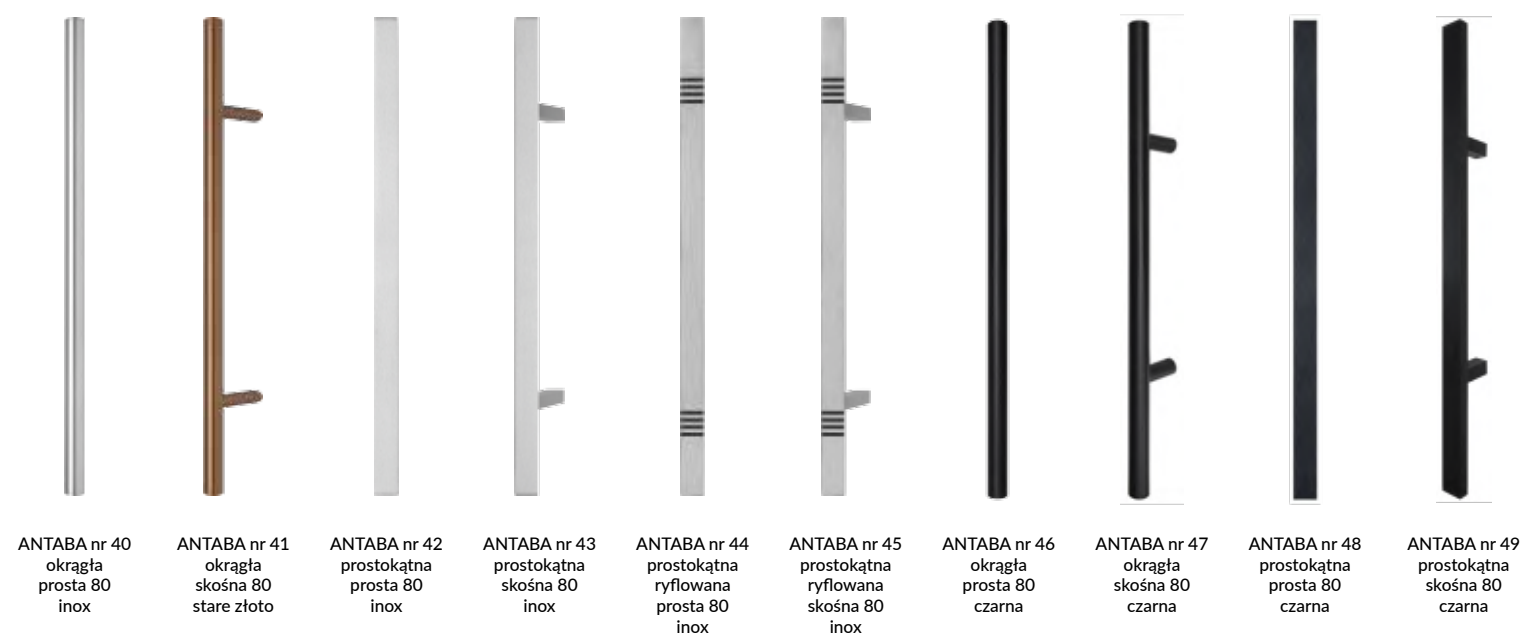
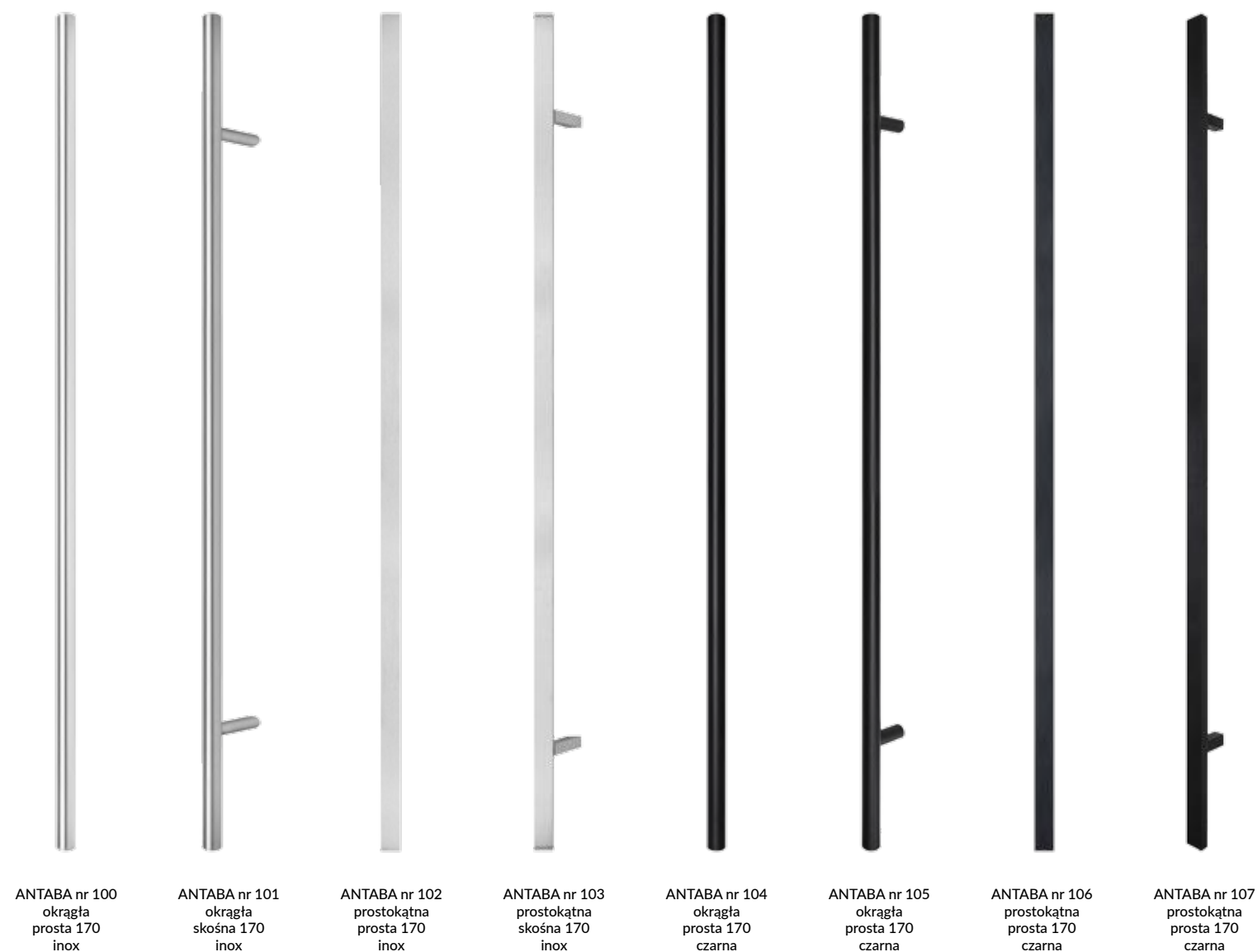





ZAMKI LISTWOWE

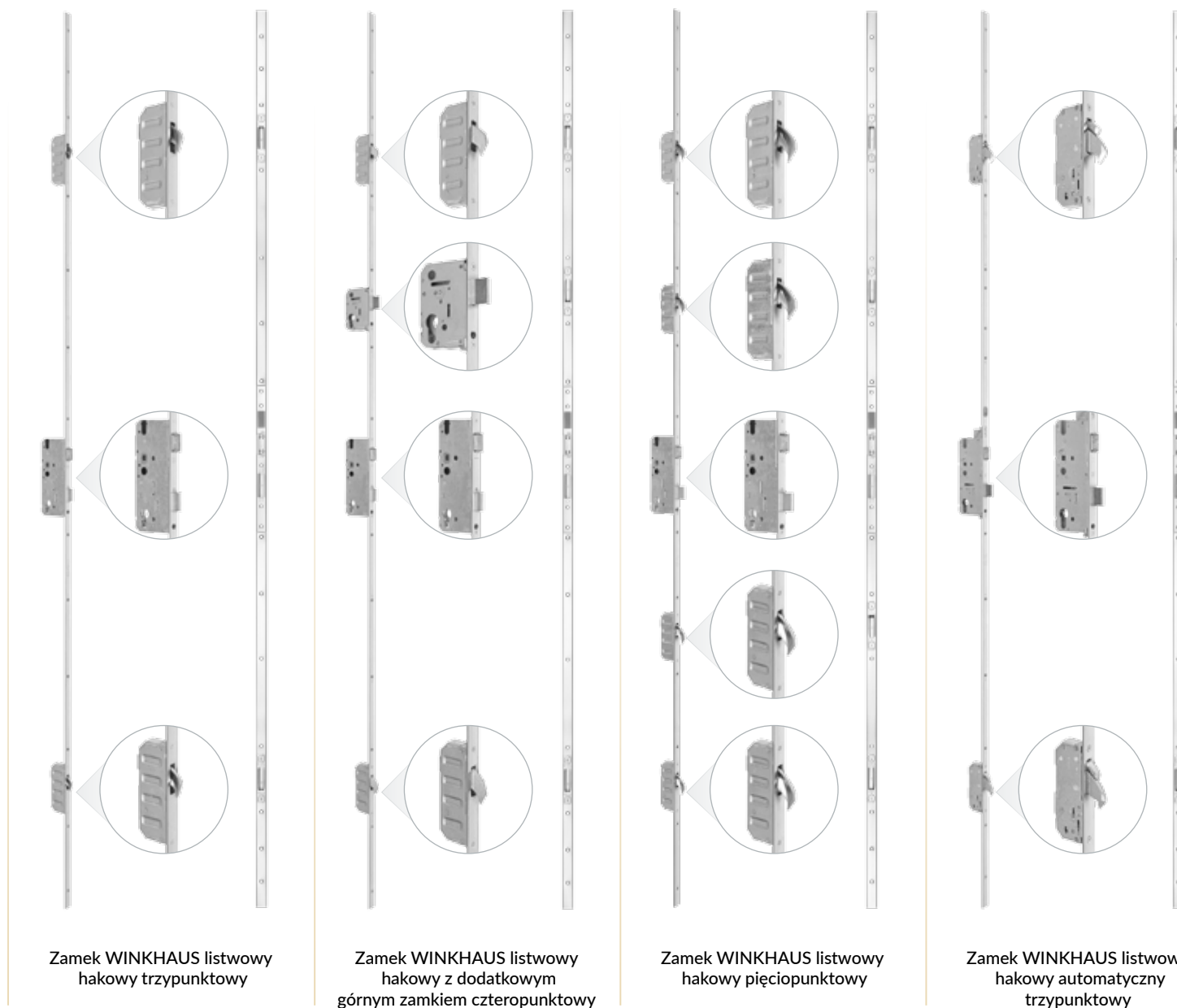

SAMOZAMYKACZ WPUSZCZANY W SKRZYDŁO



CZYTNIK LINII PAPILARNYCH

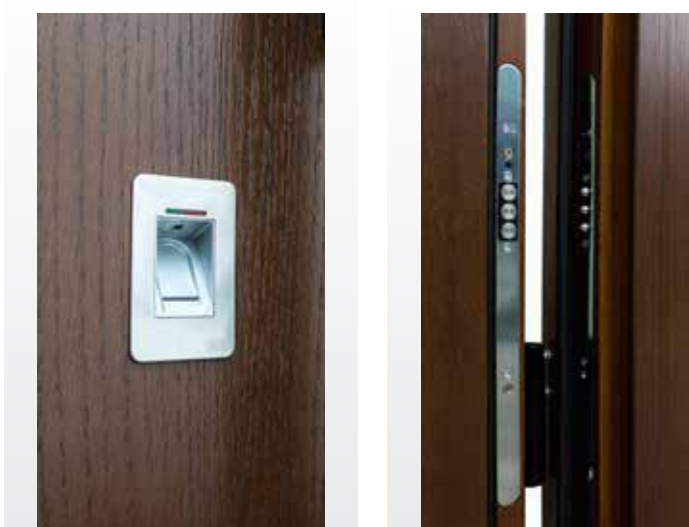



**WILKA®**  
SCHLIESSTECHNIK

Komplet dwóch wkładek niemieckiej firmy Wilka w systemie jednego klucza, mosiądz lub nikiel.



Samozamykacz

Samozamykacz



Wizjer panoramiczny

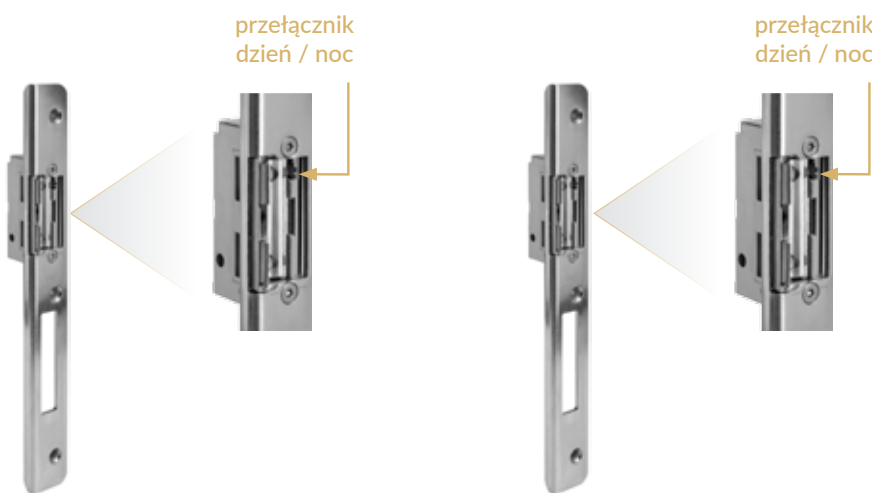

Zaczep współpracujący z antabą

Elektrozaczep



Profil poszerzający 50 mm do progu termicznego



Profil poszerzający 30 mm do progu termicznego



Próg termiczny



Próg płaski aluminiowy

**POCHWYTY Z CZYTNIKIEM**

Zestaw zawiera:  
- pochwyt jednostronny z czytnikiem linii papilarnych  
- zamek Automatic GU  
- silnik do zamka Automatic  
- elektroniczny przepust secure connect 50  
- jednolita listwa zaczepowa  
- klamka AXA SLIM od strony wewnętrznej

DOPŁATA DO STANDARDU	I	II	III
Zestaw - Antaba GU 120 cm	5 390 zł	5 350 zł	5 300 zł
Zestaw - Antaba GU 180 cm	5 980 zł	5 940 zł	5 890 zł



Czytnik linii papilarnych



Czytnik zbliżeniowy kart i breloków



Czytnik linii papilarnych wersja ukryta



Klawiatura kodowa



Antaba GU 120 cm

Antaba GU 180 cm

STANDARD

**+590 zł**

**+590 zł**

**+590 zł**

**KLAMKI POCHWYT Z CZYTNIKIEM**

Zestaw zawiera:  
- klamka pochwyt z czytnikiem linii papilarnych  
- zamek Automatic GU  
- silnik do zamka Automatic  
- elektroniczny przepust secure connect 50  
- jednolita listwa zaczepowa

Klamka pochwyt szyld dzielony



Klamka pochwyt szyld podłużny



DOPŁATA DO STANDARDU	I	II	III
Zestaw - klamka pochwyt szyld dzielony	5 390 zł	5 350 zł	5 300 zł
Zestaw - klamka pochwyt szyld podłużny	5 390 zł	5 350 zł	5 300 zł

*Polecamy klamki*



KLAMKI

Lista dopłat	Gr. 70, 80 I, II, III standard	Gr. 90, 100 I, II, III standard
Klamka bezpieczna Axa Haga kolor stare złoto lub inox z szyldem bezpiecznym	100 zł	100 zł
Klamka bezpieczna Axa Haga kolor czarny z szyldem bezpiecznym	150 zł	150 zł
Klamka bezpieczna Axa Royal kolor stare złoto lub inox z szyldem bezpiecznym	260 zł	260 zł
Klamka bezpieczna Axa Royal kolor czarny z szyldem bezpiecznym	280 zł	280 zł
Klamka bezpieczna Axa Quebec kolor stare złoto lub inox z szyldem bezpiecznym	315 zł	315 zł
Klamka pochwyt bezpieczna Axa Quebec kolor stare złoto lub inox z szyldem bezpiecznym	385 zł	385 zł
Klamka bezpieczna Axa Mars na dzielonym szyldzie, kolor inox z szyldem bezpiecznym	305 zł	305 zł
Klamka bezpieczna Axa Mars na dzielonym szyldzie, kolor czarny z szyldem bezpiecznym	325 zł	325 zł

NAŚWIETLA

Lista dopłat		Gr. 70, 80 I, II, III standard	Gr. 90, 100 I, II, III standard
Naświetle górne do 400 mm, drzwi jednoskrzydłowe	szkło płaskie lustro weneckie	550 zł	715 zł
Naświetle górne wysokość do 400 mm, drzwi dwuskrzydłowe	szkło płaskie lustro weneckie	660 zł	825 zł
Naświetle górne wysokość od 400 mm do 600 mm, drzwi jednoskrzydłowe	szkło płaskie lustro weneckie	660 zł	825 zł
Naświetle górne wysokość od 400 mm do 600 mm, drzwi dwuskrzydłowe	szkło płaskie lustro weneckie	770 zł	935 zł

DOSTAWKI

Lista dopłat	Gr. 70, 80 I, II, III standard	Gr. 90, 100 I, II, III standard
Dostawka boczna otwierana pełna o szerokości do 500 mm (imitująca skrzydło)	55%	55%
Dostawka boczna otwierana szklona o szerokości do 500 mm (imitująca skrzydło)	55%	75%
Dostawka boczna otwierana pełna o szerokości od 501 mm do 750 mm (imitująca skrzydło)	75%	75%
Dostawka boczna otwierana szklona o szerokości od 501 mm do 750 mm (imitująca skrzydło)	75%	100%
Dostawka boczna stała pełna o szerokości do 500 mm (imitująca skrzydło)	50%	50%
Dostawka boczna stała szklona o szerokości do 500 mm (imitująca skrzydło)	50%	70%
Dostawka boczna stała pełna o szerokości od 501 mm do 750 mm (imitująca skrzydło)	70%	70%
Dostawka boczna stała szklona o szerokości od 501 mm do 750 mm (imitująca skrzydło)	70%	95%
Dostawka boczna szklona w ościeżnicy o szerokości do 500 mm	50%	50%
Dostawka boczna szklona w ościeżnicy o szerokości od 501 mm do 750 mm	70%	70%

Uwaga! Dostawki z inoxem - wycena indywidualna.

PRZYKŁAD MOCOWANIA ANTABY OD WEWNĄTRZ POMIESZCZENIA



PRZYKŁAD DOSTAWKI BOCZNEJ IMITUJĄCEJ SKRZYDŁO



PRZYKŁAD SZKLENIA W OŚCIEŻNICY



Drzwi zewnętrzne ramowo-płycinowe, ramowo-szkieletowe, retro - grubość 80 mm.  
Przekrój - pionowy i poziomy.

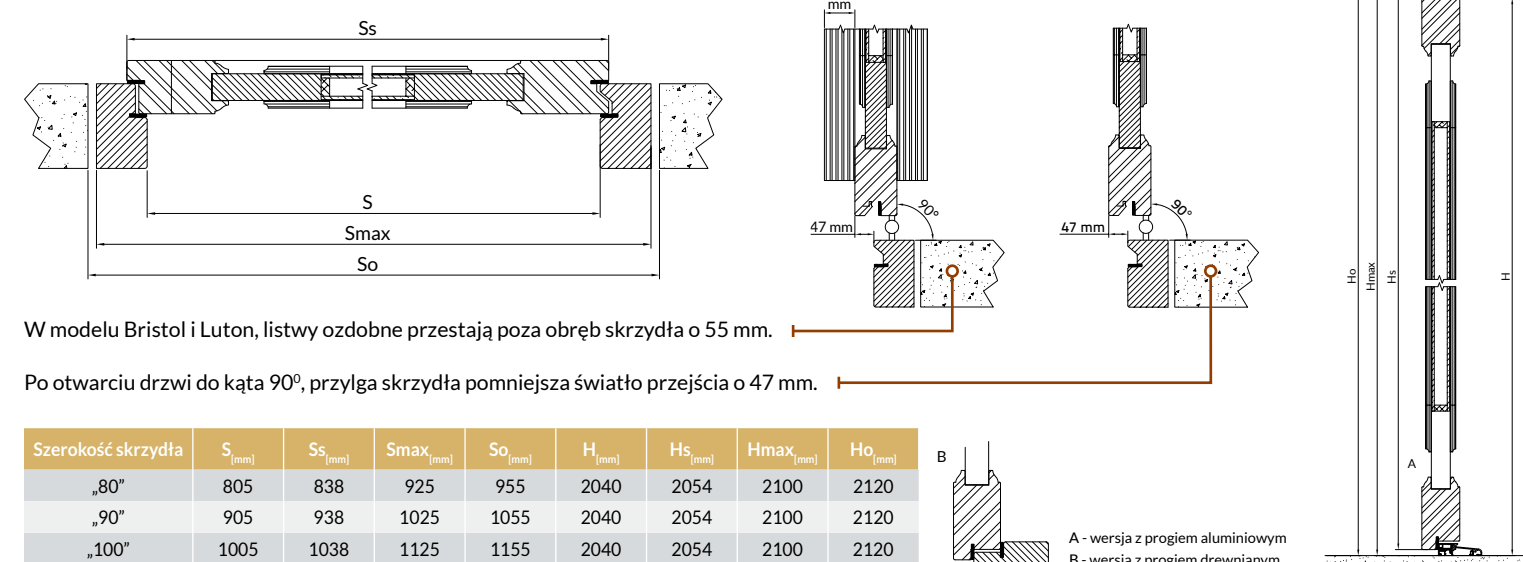

Drzwi zewnętrzne nowoczesne przylgowe TermoPlus+ - grubość 100 mm.  
Przekrój - pionowy i poziomy.

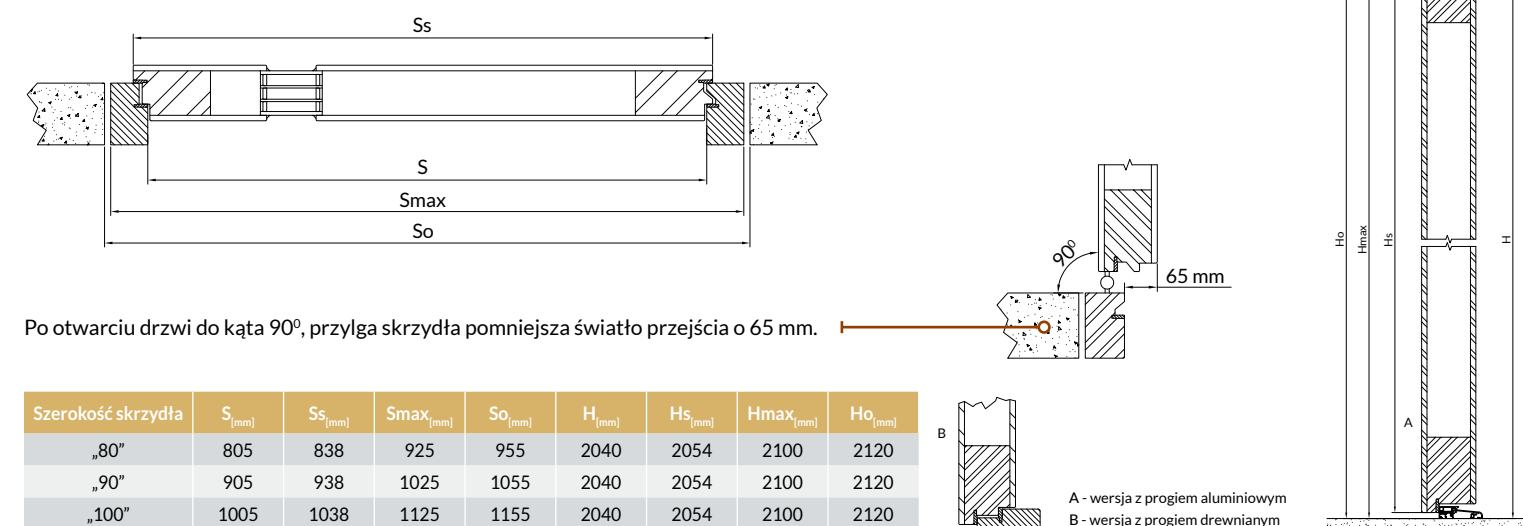

Drzwi zewnętrzne licowane z ościeżnicą stałą - grubość 100 mm.  
Przekrój - pionowy i poziomy.

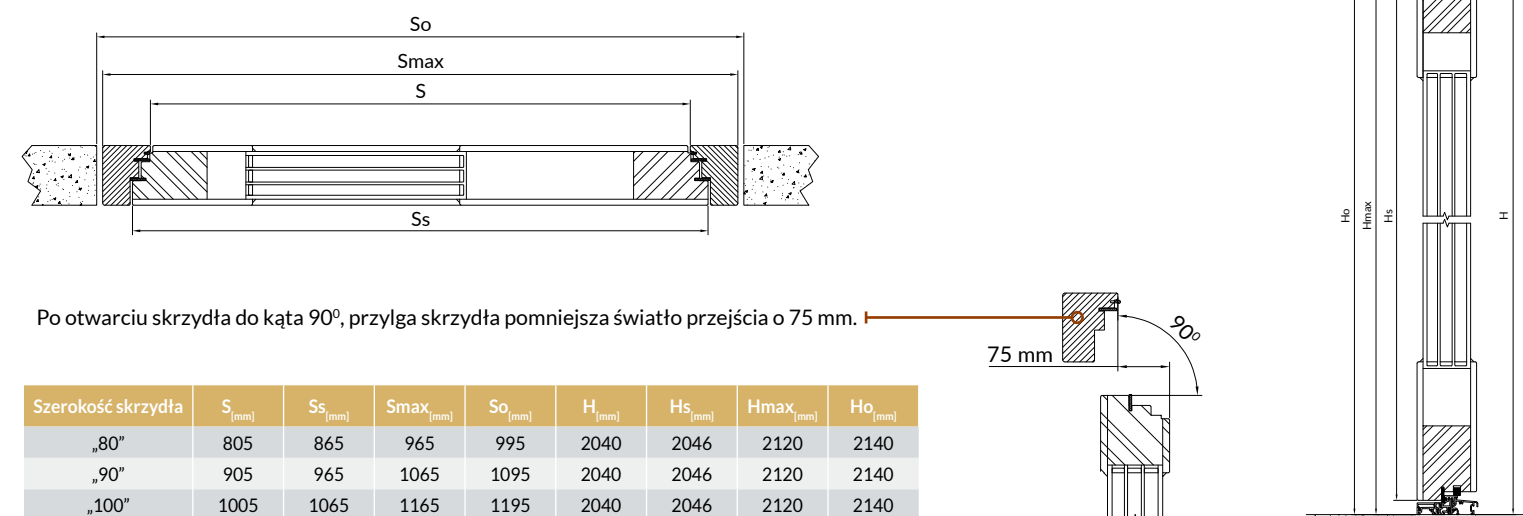

H - Wysokość w świetle ościeżnicy [mm]      Ho - Wysokość otworu w ścianie [mm]      Smax - Całkowita szerokość drzwi [mm]  
Hs - Wysokość skrzydła [mm]                      S - Szerokość w świetle ościeżnicy [mm]      So - Szerokość otworu w ścianie [mm]  
Hmax - Całkowita wysokość drzwi [mm]      Ss - Szerokość skrzydła [mm]