

DRE

KATALOG
DRZWI
2020

EDYCJA 1

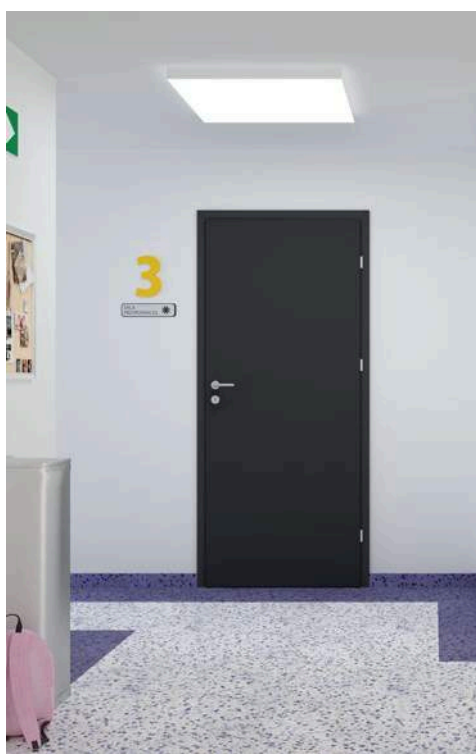























drzwi składane FOLDE 10 - biała mat

OBJAŚNIENIA:

cena netto | **cena brutto**

- | | | | |
|---|--------------------------------------|---|----------------------------------|
|  | drzwi płytowe, okleina DRE-Cell |  | drzwi płytowe, laminat CPL |
|  | drzwi ramowe, okleina DRE-Cell |  | drzwi wejściowe, laminat CPL |
|  | drzwi wejściowe, okleina DRE-Cell |  | drzwi techniczne, laminat CPL |
|  | drzwi techniczne, okleina DRE-Cell |  | drzwi płytowe, okleina naturalna |
|  | drzwi płytowe, folia 3D |  | drzwi szklane |
|  | drzwi ramowe, folia 3D |  | drzwi płytowe Sara Eco |
|  | drzwi wejściowe, folia 3D |  | drzwi dymoszczelne |
|  | drzwi techniczne, folia 3D |  | drzwi przeciwpożarowe |
|  | drzwi płytowe, płyta HDF lakierowana |  | drzwi antywłamaniowe |
|  | drzwi ramowe, folia Finish | | |
|  | drzwi płytowe, malowane | | |
|  | drzwi ramowe, malowane | | |

DRZWI RAMOWE

Emena	5
Ena	6
Verano.....	7
Trevi.....	8
Triesta.....	9
Solte	10
Reva.....	11
Nestor	13
Auri	15
Elsa.....	17
Fosca	18
Premium	19
Piano	21
Scala	23
Sinco.....	25
Verso	27
Vetro A.....	29
Vetro B.....	31
Vetro C.....	33
Vetro D	35

DRZWI RAMOWE MALOWANE

Lexa	36
Berge	37
Even.....	39
Nestor	41
Vetro E.....	43

DRZWI PŁYTOWE

Rivia.....	45
Galeria Alu.....	47
Aldea	49
Arte B.....	51
Carla	53
Blanco	55
Finea i Finea B.....	57
Deco	59
Modern.....	61
Kanon.....	63
Idea	65
Plus	67
Standard	69
Rim.....	71
Fano.....	72
Arte.....	73
Classic	74
Ascada.....	75
Lack	76

DRZWI PŁYTOWE NATURA

Duero natura Alu	79
Arte natura.....	81
Standard natura	82
Galeria natura.....	84
Galeria natura Alu.....	86

DRZWI PŁYTOWE MALOWANE

Uni	89
Fargo.....	91
Binito.....	93

DRZWI PŁYTOWE LAMINAT CPL

Standard CPL.....	94
-------------------	----

DRZWI PŁYTOWE O ZM. WYSOKOŚCIACH

Standard 10	95
Modern	96
Plus	97

SYSTEMY PRZESUWNE

Naścienny.....	98-99
Drzwi szklanych.....	100-101
Naścienny SPAZIO CD.....	102-103
Kaseta ościeżnicowa PA	104-105

DRZWI SKŁADANE

Folde.....	106-107
------------	---------

DRZWI Z UKRYTĄ OŚCIEŻNICĄ

Sara Eco	108-110
----------------	---------

DOSTAWKI

Dostawki ramowe	111
Dostawki płytowe.....	112
Dostawki natura	113

NAŚWIETLA I DOŚWIETLA

Naświetla i doświetla.....	114-115
----------------------------	---------

DRZWI Z IZOLACYJNOŚCIĄ AKUSTYCZNĄ

NOWOŚCI Enter Akustik Rw=32dB.....	116
---	-----

DRZWI PŁYTOWE WEJŚCIOWE WEWNĘTRZNE

Enter/Solid	118-121
SOLID RC2.....	122-123
Ościeżnica stalowa hybrydowa.....	124
Ościeżnica stalowa regulowana.....	126
Ościeżnica stalowa stała.....	127

DRZWI TECHNICZNE

Olimp drzwi P.POŻ. EI30, EI60.....	128-130
Athos drzwi P.POŻ. EI30	131
Forca drzwi antywłamaniowe RC3 P.POŻ.....	132
Forca B drzwi antywłamaniowe RC3.....	133
Ościeżnica stalowa stała.....	134
Ościeżnica stalowa regulowana.....	135
Ościeżnica stalowa hybrydowa.....	136

DRZWI SZKLANE

Galla.....	137
Informacje techniczne drzwi szklanych.....	138-139

OŚCIEŻNICE

Ościeżnice proste przylgowe.....	140
Ościeżnice proste bezprzylgowe	141
Ościeżnice regulowane	142-143
Ościeżnice regulowane o zm. wys.....	144
Ościeżnice regulowane bezprzylgowe	145
Ościeżnice regulowane bezprzylgowe o zmiennych wysokościach	146
Ościeżnice regulowane z odwróconą przylgą.....	147
NOWOŚCI Ościeżnice regulowane bezprzylgowe z panelami kątowymi.....	148
Tunel regulowany	150
Panele poszerzające.....	152
Ościeżnica stalowa stała standard	154
Ościeżnica stalowa regulowana standard.....	155

AKCESORIA, DODATKOWE INFORMACJE

Klamki i akcesoria.....	156-163
Wzory dekorów.....	164-165
Wzory szyb	166-167
Elementy maskujące ościeżnic	168
Akcesoria wentylacyjne i inne	169
Informacje techniczne.....	170-178



EMENA - dąb złoty ryfla

Dekor
DRE-Cell

biały (struktura)	sosna biała	wiąz syberyjski	dąb piaskowy	dąb bielony ryfla	jesion	dąb vintage	orzech karmelowy	dąb złoty ryfla	orzech ciemny ryfla	dąb szary ryfla***
wiąz tabac	wiąz antracyt	wenge ciemne	siwy struktura	czarny struktura						

*** dekor tylko w usłojeniu poziomym

MODEL

EMENA, EMENA 1-5

Dekor DRE-Cell

589 zł netto | 724,47 zł brutto

W STANDARDZIE

- » ramiaki z płyty MDF
- » szyba MAT DRE gr. 4 mm

OPCJE BEZ DOPŁATY

- » szyby DECORMAT BRĄZ, DECORMAT GRAFIT i szyba przeźroczysta
- » otwory pod tuleje wentylacyjne

SKRZYDŁO PRZYLGOWE

- » krawędź prosta **rys. 1**
- » 3 zawiasy wkręcane koloru srebrnego
- » zamek zasuwkowy na klucz zwykły, blokadę łazienkową, wkładkę patentową lub zamek oszczędnościowy

SKRZYDŁO BEZPRZYLGOWE ROZWIERNIE (dopłata 55 zł netto)

- » krawędź bez przylgi **rys. 2**
- » gniazda pod 2 zawiasy wpuszczane Estetic 80 (zawiasy stanowią wyposażenie ościeżnicy)
- » zamek magnetyczny na klucz zwykły, blokadę łazienkową, wkładkę patentową lub zamek oszczędnościowy

SKRZYDŁO PRZESUWNE

- » krawędź bez przylgi **rys. 2**
- » gniazdo pod zamek hakowy i/lub uchwyty

UWAGA: Do skrzydeł przylgowych EMENA należy stosować ościeżnice z 3 zawiasami. Drzwi lewe są lustrzanym odbiciem drzwi prawych.

OPCJE ZA DOPŁATĄ

- » tuleje wentylacyjne stalowe 1 szt. 35 zł | **43,05 zł**
- » tuleje wentylacyjne tworzywowe 1 szt. 4 zł | **4,92 zł**
- » skrzydła bezprzylgowe rozwierne 55 zł | **67,65 zł**
- » skrzydła „90” i „100” 18 zł | **22,14 zł**
- » podcięcie wentylacyjne 20 zł | **24,60 zł**
- » listwa przymykowa drzwi dwuskrzydłowych bezprzylgowych 17 zł | **20,91 zł**
- » drzwi dwuskrzydłowe cena skrzydła x2
- » **UWAGA:** trzeci zawias Estetic 80 do drzwi bezprzylgowych (dopłata doliczana jest do ceny ościeżnicy) 90 zł | **110,70 zł**

rys. 1



rys. 2



W STANDARDZIE

- » ramiaki z płyty MDF
- » szyba MAT DRE gr. 4 mm

OPCJE BEZ DOPŁATY

- » szyby DECORMAT BRĄZ, DECORMAT GRAFIT i szyba przeźroczysta
- » otwory pod tuleje wentylacyjne

OPCJE ZA DOPŁATĄ

- » tuleje wentylacyjne stalowe 1 szt. 35 zł | **43,05 zł**
- » tuleje wentylacyjne tworzywowe 1 szt. 4 zł | **4,92 zł**
- » skrzydła bezprzylgowe rozwierne 55 zł | **67,65 zł**
- » skrzydła „90” i „100” 18 zł | **22,14 zł**
- » podcięcie wentylacyjne 20 zł | **24,60 zł**
- » listwa przymykowa drzwi dwuskrzydłowych bezprzylgowych 17 zł | **20,91 zł**
- » drzwi dwuskrzydłowe cena skrzydła x2
- » **UWAGA:** trzeci zawias Estetic 80 do drzwi bezprzylgowych (dopłata doliczana jest do ceny ościeżnicy) 90 zł | **110,70 zł**

SKRZYDŁO PRZYLGOWE

- » krawędź prosta **rys. 1**
- » 3 zawiasy wkręcane koloru srebrnego
- » zamek zasuwkowy na klucz zwykły, blokadę łazienkową, wkładkę patentową lub zamek oszczędnościowy

SKRZYDŁO BEZPRZYLGOWE ROZWIERNIE (dopłata 55 zł netto)

- » krawędź bez przylgi **rys. 2**
- » gniazda pod 2 zawiasy wpuszczane Estetic 80 (zawiasy stanowią wyposażenie ościeżnicy)
- » zamek magnetyczny na klucz zwykły, blokadę łazienkową, wkładkę patentową lub zamek oszczędnościowy

SKRZYDŁO PRZESUWNE

- » krawędź bez przylgi **rys. 2**
- » gniazdo pod zamek hakowy i/lub uchwyty

UWAGA: Do skrzydeł przylgowych ENA należy stosować ościeżnice z 3 zawiasami.

rys. 1



krawędź prosta

rys. 2



krawędź bez przylgi



Dekor DRE-Cell

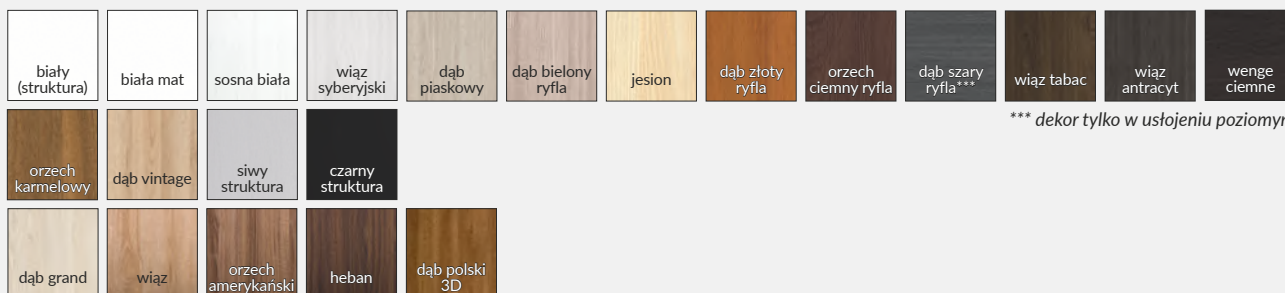

*** dekor tylko w ustawieniu poziomym

MODEL

ENA, ENA 1-5

Dekor DRE-Cell i 3D

568 zł netto | **698,64 zł brutto**

W STANDARDZIE

- » ramiaki z płyty MDF
- » szyba MAT DRE gr. 4 mm

OPCJE BEZ DOPŁATY

- » szyby DECORMAT BRĄZ, DECORMAT GRAFIT i szyba przezroczysta
- » otwory pod tuleje wentylacyjne

OPCJE ZA DOPŁATĄ

- » tuleje wentylacyjne stalowe 1 szt. 35 zł | **43,05 zł**
- » tuleje wentylacyjne tworzywowe 1 szt. 4 zł | **4,92 zł**
- » skrzydła bezprzylgowe rozwierne 55 zł | **67,65 zł**
- » skrzydła „90” i „100” 18 zł | **22,14 zł**
- » podcięcie wentylacyjne 20 zł | **24,60 zł**
- » listwa przymykowa drzwi dwuskrzydłowych bezprzylgowych 17 zł | **20,91 zł**
- » drzwi dwuskrzydłowe cena skrzydła x2
- » **UWAGA:** trzeci zawias Estetic 80 do drzwi bezprzylgowych (dopłata doliczana jest do ceny ościeżnicy) 90 zł | **110,70 zł**

SKRZYDŁO PRZYLGOWE

- » krawędź prosta **rys. 1**
- » 3 zawiasy wkręcane koloru srebrnego
- » zamek zasuwkowy na klucz zwykły, blokadę łazienkową, wkładkę patentową lub zamek oszczędnościowy

SKRZYDŁO BEZPRZYLGOWE ROZWIERNIE (dopłata 55 zł netto)

- » krawędź bez przylgi **rys. 2**
- » gniazda pod 2 zawiasy wpuszczane Estetic 80 (zawiasy stanowią wyposażenie ościeżnicy)
- » zamek magnetyczny na klucz zwykły, blokadę łazienkową, wkładkę patentową lub zamek oszczędnościowy

SKRZYDŁO PRZESUWNE

- » krawędź bez przylgi **rys. 2**
- » gniazdo pod zamek hakowy i/lub uchwyty

UWAGA: Do skrzydeł przylgowych VERANO należy stosować ościeżnice z 3 zawiasami.

rys. 1



krawędź prosta

rys. 2



krawędź bez przylgi



Dekor DRE-Cell

*** dekor tylko w ustawieniu poziomym

MODEL

VERANO, VERANO 1-5

Dekor DRE-Cell

589 zł netto | **724,47 zł brutto**

Szerokość skrzydeł: jednoskrzydłowe „60” ÷ „100”, dwuskrzydłowe przylgowe „120” ÷ „200”, dwuskrzydłowe bezprzylgowe „120” ÷ „180”.
Informacje techniczne: ościeżnice: str. 140-155, akcesoria: str. 156-163 i 169, skrzydła drzwiowe: str. 170-178.

W STANDARDZIE

- » ramiaki z płyty MDF
- » szyba MAT DRE gr. 4 mm
- » płyciny profilowane MDF gr. 19 mm

OPCJE BEZ DOPŁATY

- » szyby DECORMAT BRĄZ, DECORMAT GRAFIT i szyba przezroczysta
- » otwory pod tuleje wentylacyjne

OPCJE ZA DOPŁATĄ

- » tuleje wentylacyjne stalowe 1 szt. 35 zł | **43,05 zł**
- » tuleje wentylacyjne tworzywowe 1 szt. 4 zł | **4,92 zł**
- » skrzydła bezprzylgowe rozwierne 55 zł | **67,65 zł**
- » skrzydła „90” i „100” 18 zł | **22,14 zł**
- » podcięcie wentylacyjne 20 zł | **24,60 zł**
- » listwa przymykowa drzwi dwuskrzydłowych bezprzylgowych 17 zł | **20,91 zł**
- » drzwi dwuskrzydłowe cena skrzydła x2
- » **UWAGA:** trzeci zawias Estetic 80 do drzwi bezprzylgowych (dopłata doliczana jest do ceny ościeżnicy) 90 zł | **110,70 zł**

SKRZYDŁO PRZYLGOWE

- » krawędź prosta **rys. 1**
- » 3 zawiasy wkręcane koloru srebrnego
- » zamek zasuwkowy na klucz zwykły, blokadę łazienkową, wkładkę patentową lub zamek oszczędnościowy

SKRZYDŁO BEZPRZYLGOWE ROZWIERNIE (dopłata 55 zł netto)

- » krawędź bez przylgi **rys. 2**
- » gniazda pod 2 zawiasy wpuszczane Estetic 80 (zawiasy stanowią wyposażenie ościeżnicy)
- » zamek magnetyczny na klucz zwykły, blokadę łazienkową, wkładkę patentową lub zamek oszczędnościowy

SKRZYDŁO PRZESUWNE

- » krawędź bez przylgi **rys. 2**
- » gniazdo pod zamek hakowy i/lub uchwyty

UWAGA: Do skrzydeł przylgowych TREVI należy stosować ościeżnice z 3 zawiasami. Drzwi lewe są lustrzanym odbiciem drzwi prawych, dotyczy TREVI 1-2.

rys. 1



rys. 2



TREVI 1



TREVI 2

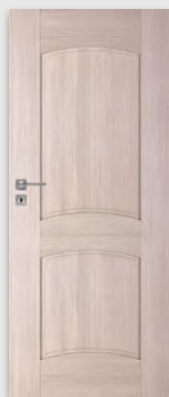

TREVI 3

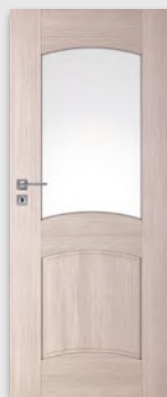

TREVI 4



TREVI 5



TREVI 6

Dekor DRE-Cell

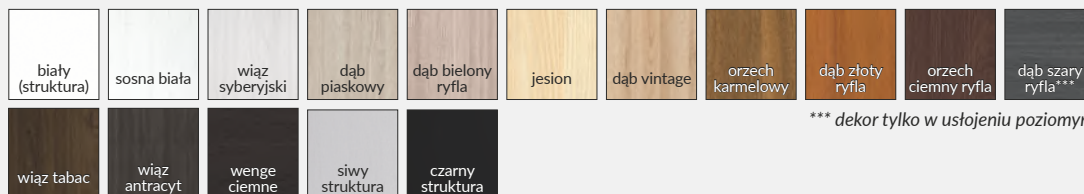

MODEL

TREVI 1-6

Dekor DRE-Cell

568 zł netto | **698,64 zł brutto**

W STANDARDZIE

- » ramiaki z płyty MDF
- » szyba MAT DRE gr. 4 mm

OPCJE BEZ DOPŁATY

- » szyby DECORMAT BRĄZ, DECORMAT GRAFIT i szyba przeźroczysta
- » otwory pod tuleje wentylacyjne

SKRZYDŁO PRZYLGOWE

- » krawędź prosta **rys. 1**
- » 3 zawiasy wkręcane koloru srebrnego
- » zamek zasuwkowy na klucz zwykły, blokadę łazienkową, wkładkę patentową lub zamek oszczędnościowy

SKRZYDŁO BEZPRZYLGOWE ROZWIERNIE (dopłata 55 zł netto)

- » krawędź bez przyłgi **rys. 2**
- » gniazda pod 2 zawiasy wpuszczane Estetic 80 (zawiasy stanowią wyposażenie ościeżnicy)
- » zamek magnetyczny na klucz zwykły, blokadę łazienkową, wkładkę patentową lub zamek oszczędnościowy

SKRZYDŁO PRZESUWNE

- » krawędź bez przyłgi **rys. 2**
- » gniazdo pod zamek hakowy i/lub uchwyty

UWAGA: Do skrzydeł przylgowych TRIESTA należy stosować ościeżnice z 3 zawiasami. Drzwi lewe są lustrzanym odbiciem drzwi prawych.

OPCJE ZA DOPŁATĄ

» tuleje wentylacyjne stalowe	1 szt. 35 zł	43,05 zł
» tuleje wentylacyjne tworzywowe	1 szt. 4 zł	4,92 zł
» skrzydła bezprzylgowe rozwierne	55 zł	67,65 zł
» skrzydła „90” i „100”	18 zł	22,14 zł
» podcięcie wentylacyjne	20 zł	24,60 zł
» listwa przymykowa drzwi dwuskrzydłowych bezprzylgowych	17 zł	20,91 zł
» drzwi dwuskrzydłowe	cena skrzydła x2	
» UWAGA: trzeci zawias Estetic 80 do drzwi bezprzylgowych (dopłata doliczana jest do ceny ościeżnicy)	90 zł	110,70 zł

rys. 1



krawędź prosta

rys. 2



krawędź bez przyłgi



TRIESTA

TRIESTA 1

TRIESTA 2

TRIESTA 3



Dekor DRE-Cell

*** dekor tylko w ustojeniu poziomym

MODEL

TRIESTA, TRIESTA 1-3

Dekor DRE-Cell

589 zł netto | 724,47 zł brutto

Szerokość skrzydeł: jednoskrzydłowe „60”÷„100”, dwuskrzydłowe przylgowe „120” ÷ „200”, dwuskrzydłowe bezprzylgowe „120” ÷ „180”.
Informacje techniczne: ościeżnice: str. 140-155, akcesoria: str. 156-163 i 169, skrzydła drzwiowe: str. 170-178.

W STANDARDZIE

- » ramiaki z płyty MDF
- » szyba MAT DRE gr. 4 mm (SOLTE 2-3)
- » płyciny płaskie (SOLTE 1-2)

OPCJE BEZ DOPŁATY

- » szyby DECORMAT BRĄZ, DECORMAT GRAFIT i szyba przezroczysta
- » otwory pod tuleje wentylacyjne

OPCJE ZA DOPŁATĄ

- » tuleje wentylacyjne stalowe 1 szt. 35 zł | 43,05 zł
- » tuleje wentylacyjne tworzywowe 1 szt. 4 zł | 4,92 zł
- » skrzydła bezprzylgowe rozwierne 55 zł | 67,65 zł
- » skrzydła „90” i „100” 18 zł | 22,14 zł
- » podcięcie wentylacyjne 20 zł | 24,60 zł
- » listwa przymykowa drzwi dwuskrzydłowych bezprzylgowych 17 zł | 20,91 zł
- » drzwi dwuskrzydłowe cena skrzydła x2
- » **UWAGA:** trzeci zawias Estetic 80 do drzwi bezprzylgowych (dopłata doliczana jest do ceny ościeżnicy) 90 zł | 110,70 zł

SKRZYDŁO PRZYLGOWE

- » krawędź prosta **rys. 1**
- » 3 zawiasy wkręcane koloru srebrnego
- » zamek zasuwkowy na klucz zwykły, blokadę łazienkową, wkładkę patentową lub zamek oszczędnościowy

SKRZYDŁO BEZPRZYLGOWE ROZWIERNIE (dopłata 55 zł netto)

- » krawędź bez przylgi **rys. 2**
- » gniazda pod 2 zawiasy wpuszczane Estetic 80 (zawiasy stanowią wyposażenie ościeżnicy)
- » zamek magnetyczny na klucz zwykły, blokadę łazienkową, wkładkę patentową lub zamek oszczędnościowy

SKRZYDŁO PRZESUWNE

- » krawędź bez przylgi **rys. 2**
- » gniazdo pod zamek hakowy i/lub uchwyty

UWAGA: Możliwość wykonania dostawek przylgowych „40”.
Do skrzydeł przylgowych SOLTE należy stosować ościeżnice z 3 zawiasami.

rys. 1



krawędź prosta

rys. 2



krawędź bez przylgi



płycina SOLTE



SOLTE 1

SOLTE 2

SOLTE 3

Dekor DRE-Cell

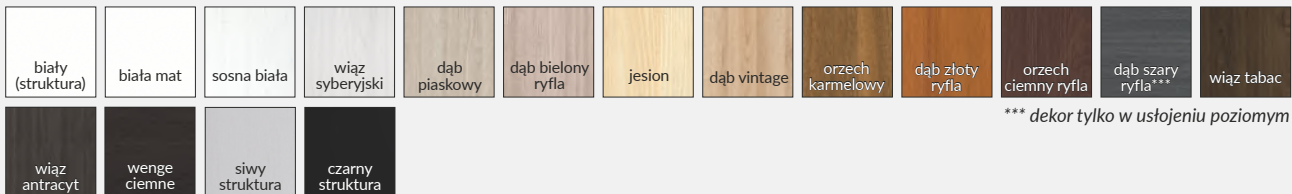

*** dekor tylko w usłojeniu poziomym

Dekor 3D

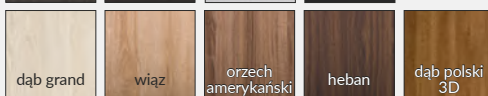

MODEL

SOLTE 1-3

Dekor DRE-Cell

509 zł netto | 626,07 zł brutto

Dekor 3D

466 zł netto | 573,18 zł brutto

W STANDARDZIE

- » ramiaki z płyty MDF
- » szyba MAT DRE gr. 4 mm
- » wstawki płaskie (REVA 5-7)

OPCJE BEZ DOPŁATY

- » szyby DECORMAT BRĄZ, DECORMAT GRAFIT i szyba przezroczysta
- » otwory pod tuleje wentylacyjne

SKRZYDŁO PRZYLGOWE

- » krawędź prosta **rys. 1**
- » 3 zawiasy wkręcane koloru srebrnego
- » zamek zasuwkowy na klucz zwykły, blokadę tążienkową, wkładkę patentową lub zamek oszczędnościowy

SKRZYDŁO BEZPRZYLGOWE ROZWIERNIE (dopłata 55 zł netto)

- » krawędź bez przylgi **rys. 2**
- » gniazda pod 2 zawiasy wypuszczane Estetic 80 (zawiasy stanowią wyposażenie ościeżnicy)
- » zamek magnetyczny na klucz zwykły, blokadę tążienkową, wkładkę patentową lub zamek oszczędnościowy

SKRZYDŁO PRZESUWNE

- » krawędź bez przylgi **rys. 2**
- » gniazdo pod zamek hakowy i/lub uchwyty

UWAGA: Możliwość wykonania dostawek przylgowych „40”.
Do skrzydeł przylgowych REVA należy stosować ościeżnice z 3 zawiasami.

OPCJE ZA DOPŁATĄ

- » tuleje wentylacyjne stalowe 1 szt. 35 zł | **43,05 zł**
- » tuleje wentylacyjne tworzywowe 1 szt. 4 zł | **4,92 zł**
- » skrzydła bezprzylgowe rozwierne 55 zł | **67,65 zł**
- » skrzydła „90” i „100” 18 zł | **22,14 zł**
- » podcięcie wentylacyjne 20 zł | **24,60 zł**
- » listwa przymykowa drzwi dwuskrzydłowych bezprzylgowych 17 zł | **20,91 zł**
- » drzwi dwuskrzydłowe cena skrzydła x2
- » **UWAGA:** trzeci zawias Estetic 80 do drzwi bezprzylgowych (dopłata doliczana jest do ceny ościeżnicy) 90 zł | **110,70 zł**

rys. 1



krawędź prosta

rys. 2



krawędź bez przylgi



REVA 1

REVA 2

REVA 3

REVA 4

REVA 5

1 szyba, 5 wstawek w kolorze skrzydła

REVA 6

wstawki w kolorze skrzydła

REVA 7

2 szyby, 4 wstawki w kolorze skrzydła

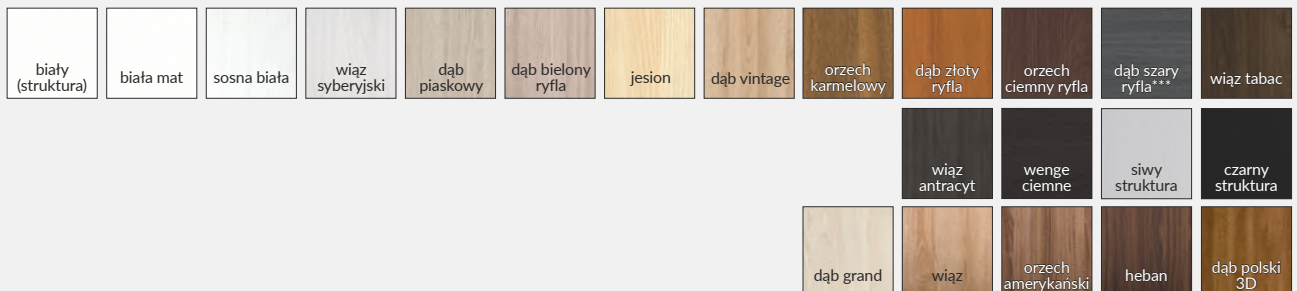

*** dekor tylko w ustojeniu poziomym

MODEL	Dekor DRE-Cell	Dekor 3D
REVA 1-7	509 zł netto 626,07 zł brutto	466 zł netto 573,18 zł brutto

Szerokość skrzydeł: jednoskrzydłowe „60”÷„100”, dwuskrzydłowe przylgowe „120” ÷ „200”, dwuskrzydłowe bezprzylgowe „120” ÷ „180”.
Informacje techniczne: ościeżnice: str. 140-155, akcesoria: str. 156-163 i 169, skrzydła drzwiowe: str. 170-178.



NESTOR 10 sosna biała

Dekor DRE-Cell							
	Dekor 3D						

KLAMKA MONDO Z SZYLDEM GRATIS

(tylko do skrzydeł przylgowych i bezprzylgowych rozwiernych kolekcji NESTOR i ELSA w okleinie DRE-Cell i folii 3D)
kolor wykończenia nikiel satyna

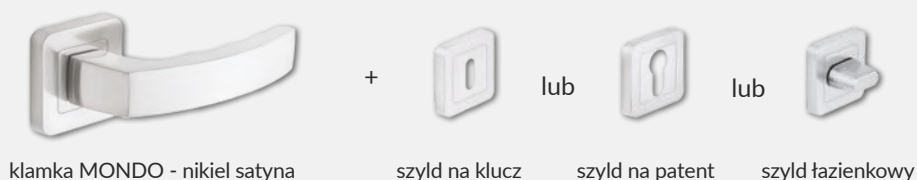

MODEL

NESTOR 1-11

Dekor DRE-Cell

572 zł netto | 703,56 zł brutto

Dekor 3D

541 zł netto | 665,43 zł brutto

W STANDARDZIE

- » ramiaki z płyty MDF
- » szyba MAT DRE gr. 4 mm
- » płyciny profilowane MDF gr. 19 mm

OPCJE BEZ DOPŁATY

- » szyby DECORMAT BRĄZ, DECORMAT GRAFIT i szyba przezroczysta
- » otwory pod tuleje wentylacyjne

OPCJE ZA DOPŁATĄ

- » tuleje wentylacyjne stalowe 1 szt. 35 zł | 43,05 zł
- » tuleje wentylacyjne tworzywowe 1 szt. 4 zł | 4,92 zł
- » skrzydła bezprzylgowe rozwierne 55 zł | 67,65 zł
- » skrzydła „90” i „100” 18 zł | 22,14 zł
- » podcięcie wentylacyjne 20 zł | 24,60 zł
- » listwa przymykowa drzwi dwuskrzydłowych bezprzylgowych 17 zł | 20,91 zł
- » drzwi dwuskrzydłowe cena skrzydła x2
- » **UWAGA:** trzeci zawias Estetic 80 do drzwi bezprzylgowych (dopłata doliczana jest do ceny ościeżnicy) 90 zł | 110,70 zł

SKRZYDŁO PRZYLGOWE

- » krawędź prosta **rys. 1**
- » 3 zawiasy wkręcane koloru srebrnego
- » zamek zasuwkowy na klucz zwykły, blokadę łazienkową, wkładkę patentową lub zamek oszczędnościowy

SKRZYDŁO BEZPRZYLGOWE ROZWIERNIE (dopłata 55 zł netto)

- » krawędź bez przylgi **rys. 2**
- » gniazda pod 2 zawiasy wpuszczane Estetic 80 (zawiasy stanowią wyposażenie ościeżnicy)
- » zamek magnetyczny na klucz zwykły, blokadę łazienkową, wkładkę patentową lub zamek oszczędnościowy

SKRZYDŁO PRZESUWNE

- » krawędź bez przylgi **rys. 2**
- » gniazdo pod zamek hakowy i/lub uchwyty

UWAGA: Do skrzydeł przylgowych NESTOR należy stosować ościeżnice z 3 zawiasami.

rys. 1



rys. 2



płycina NESTOR



AURI biała mat

Dekor DRE-Cell													
					*** dekor tylko w ustawieniu poziomym								
Dekor 3D													

MODEL

AURI, AURI 1-8

Dekor DRE-Cell

509 zł netto | 626,07 zł brutto

Dekor 3D

466 zł netto | 573,18 zł brutto

W STANDARDZIE

- » ramiaki z płyty MDF
- » szyba MAT DRE gr. 4 mm
- » wstawki płaskie (AURI 6-8)

OPCJE BEZ DOPŁATY

- » szyby DECORMAT BRĄZ, DECORMAT GRAFIT i szyba przezroczysta
- » otwory pod tuleje wentylacyjne

OPCJE ZA DOPŁATĄ

» tuleje wentylacyjne stalowe	1 szt. 35 zł	43,05 zł
» tuleje wentylacyjne tworzywowe	1 szt. 4 zł	4,92 zł
» skrzydła bezprzylgowe rozwierne	55 zł	67,65 zł
» skrzydła „90” i „100”	18 zł	22,14 zł
» podcięcie wentylacyjne	20 zł	24,60 zł
» listwa przymykowa drzwi dwuskrzydłowych bezprzylgowych	17 zł	20,91 zł
» drzwi dwuskrzydłowe	cena skrzydła x2	
» UWAGA: trzeci zawias Estetic 80 do drzwi bezprzylgowych (dopłata doliczana jest do ceny ościeżnicy)	90 zł	110,70 zł

SKRZYDŁO PRZYLGOWE

- » krawędź prosta **rys. 1**
- » 3 zawiasy wkręcane koloru srebrnego
- » zamek zasuwkowy na klucz zwykły, blokadę fazyenkową, wkładkę patentową lub zamek oszczędnościowy

SKRZYDŁO BEZPRZYLGOWE ROZWIERNIE (dopłata 55 zł netto)

- » krawędź bez przylgi **rys. 2**
- » gniazda pod 2 zawiasy wpuszczane Estetic 80 (zawiasy stanowią wyposażenie ościeżnicy)
- » zamek magnetyczny na klucz zwykły, blokadę fazyenkową, wkładkę patentową lub zamek oszczędnościowy

SKRZYDŁO PRZESUWNE

- » krawędź bez przylgi **rys. 2**
- » gniazdo pod zamek hakowy i/lub uchwyty

UWAGA: Możliwość wykonania dostawek przylgowych „40”.
Do skrzydeł przylgowych AURI należy stosować ościeżnice z 3 zawiasami.

rys. 1



rys. 2





ELSA A3 i ELSA jesion

Dekor DRE-Cell							
	Dekor 3D						

KLAMKA MONDO Z SZYLDDEM GRATIS

(tylko do skrzydeł przylgowych i bezprzylgowych rozwiernych kolekcji NESTOR i ELSA w okleinie DRE-Cell i folii 3D)
kolor wykończenia nikiel satyna

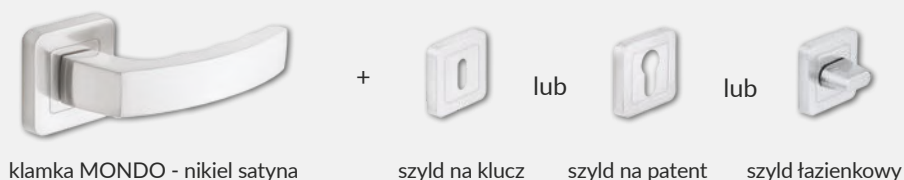

MODEL

ELSA, ELSA A, A1-A7, B, B1-B7

Dekor DRE-Cell

551 zł netto | 677,73 zł brutto

Dekor 3D

519 zł netto | 638,37 zł brutto

W STANDARDZIE

- » ramiaki z płyty MDF
- » szyba MAT DRE gr. 4 mm
- » płyciny płaskie (ELSA A), płyciny profilowane MDF gr. 19 mm (ELSA B)

OPCJE BEZ DOPŁATY

- » szyby DECORMAT BRĄZ, DECORMAT GRAFIT i szyba przezroczysta
- » otwory pod tuleje wentylacyjne

OPCJE ZA DOPŁATĄ

- » tuleje wentylacyjne stalowe 1 szt. 35 zł | 43,05 zł
- » tuleje wentylacyjne tworzywowe 1 szt. 4 zł | 4,92 zł
- » skrzydła bezprzylgowe rozwierne 55 zł | 67,65 zł
- » skrzydła „90” i „100” 18 zł | 22,14 zł
- » podcięcie wentylacyjne 20 zł | 24,60 zł
- » listwa przymykowa drzwi dwuskrzydłowych bezprzylgowych 17 zł | 20,91 zł
- » drzwi dwuskrzydłowe cena skrzydła x2
- » **UWAGA:** trzeci zawias Estetic 80 do drzwi bezprzylgowych (dopłata doliczana jest do ceny ościeżnicy) 90 zł | 110,70 zł

SKRZYDŁO PRZYLGOWE

- » krawędź prosta **rys. 1**
- » 3 zawiasy wkręcane koloru srebrnego
- » zamek zasuwkowy na klucz zwykły, blokadę łazienkową, wkładkę patentową lub zamek oszczędnościowy

SKRZYDŁO BEZPRZYLGOWE ROZWIERNIE (dopłata 55 zł netto)

- » krawędź bez przylgi **rys. 2**
- » gniazda pod 2 zawiasy wpuszczane Estetic 80 (zawiasy stanowią wyposażenie ościeżnicy)
- » zamek magnetyczny na klucz zwykły, blokadę łazienkową, wkładkę patentową lub zamek oszczędnościowy

SKRZYDŁO PRZESUWNE

- » krawędź bez przylgi **rys. 2**
- » gniazdo pod zamek hakowy i/lub uchwyty

UWAGA: Możliwość wykonania dostawek przylgowych „40”
Do skrzydeł przylgowych ELSA należy stosować ościeżnice z 3 zawiasami.

rys. 1



krawędź prosta

rys. 2



krawędź bez przylgi

Kolekcja ELSA dzieli się na A i B:

A - wypełnienie płyciną płaską w kolorze skrzydła

B - wypełnienie płyciną wypukłą 19 mm w kolorze skrzydła



przekrój skrzydła ELSA A



przekrój skrzydła ELSA B



W STANDARDZIE

- » ramiaki z płyty MDF
- » szyba MAT DRE gr. 4 mm
- » płyciny płaskie oklejone srebrnym laminatem (FOSCA 1-3) lub w kolorze skrzydła (FOSCA 4-6)

OPCJE BEZ DOPŁATY

- » szyby DECORMAT BRĄZ, DECORMAT GRAFIT i szyba przezroczysta
- » otwory pod tuleje wentylacyjne

OPCJE ZA DOPŁATĄ

- » tuleje wentylacyjne stalowe 1 szt. 35 zł | 43,05 zł
- » tuleje wentylacyjne tworzywowe 1 szt. 4 zł | 4,92 zł
- » skrzydła bezprzylgowe rozwierne 55 zł | 67,65 zł
- » skrzydła „90° i „100” 18 zł | 22,14 zł
- » podcięcie wentylacyjne 20 zł | 24,60 zł
- » listwa przymykowa drzwi dwuskrzydłowych bezprzylgowych 17 zł | 20,91 zł
- » drzwi dwuskrzydłowe cena skrzydła x2
- » **UWAGA:** trzeci zawias Estetic 80 do drzwi bezprzylgowych (dopłata doliczana jest do ceny ościeżnicy) 90 zł | 110,70 zł

SKRZYDŁO PRZYLGOWE

- » krawędź prosta **rys. 1**
- » 3 zawiasy wkręcane koloru srebrnego
- » zamek zasuwkowy na klucz zwykły, blokadę łazienkową, wkładkę patentową lub zamek oszczędnościowy

SKRZYDŁO BEZPRZYLGOWE ROZWIERNIE (dopłata 55 zł netto)

- » krawędź bez przylgi **rys. 2**
- » gniazda pod 2 zawiasy wpuszczane Estetic 80 (zawiasy stanowią wyposażenie ościeżnicy)
- » zamek magnetyczny na klucz zwykły, blokadę łazienkową, wkładkę patentową lub zamek oszczędnościowy

SKRZYDŁO PRZESUWNE

- » krawędź bez przylgi **rys. 2**
- » gniazdo pod zamek hakowy i/lub uchwyty

UWAGA: Możliwość wykonania dostawek przylgowych „40”
Do skrzydeł przylgowych FOSCA należy stosować ościeżnice z 3 zawiasami.

rys. 1



krawędź prosta

rys. 2



krawędź bez przylgi

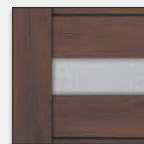

FOSCA 1-3
(płycina HDF o gr. 4 mm oklejona srebrnym laminatem)

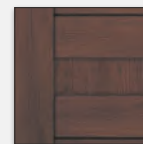

FOSCA 4-6
(płycina HDF o gr. 4 mm w kolorze skrzydła)

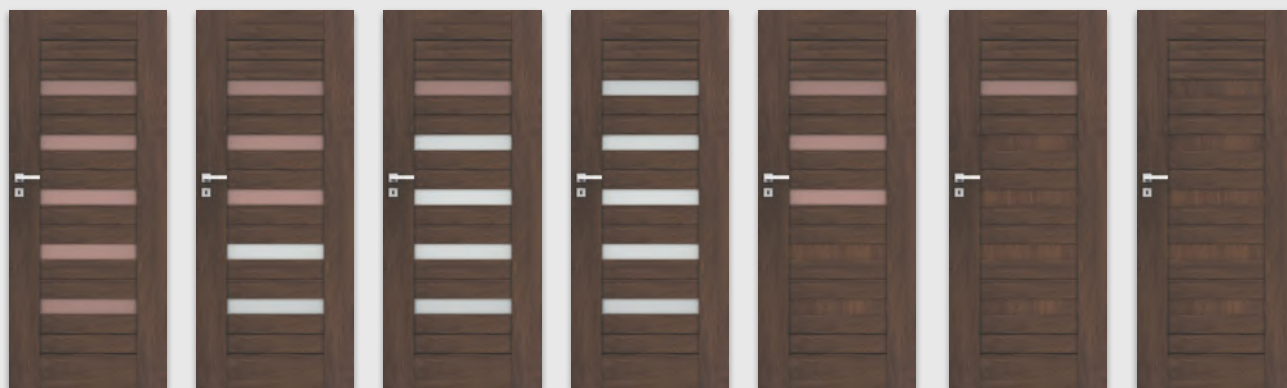

FOSCA
(5 szyb)

FOSCA 1
(3 szyby, 2 płyciny HDF)

FOSCA 2
(1 szyba, 4 płyciny HDF)

FOSCA 3
(5 płycin HDF)

FOSCA 4
(3 szyby, 2 płyciny HDF)

FOSCA 5
(1 szyba, 4 płyciny HDF)

FOSCA 6
(5 płycin HDF)

Dekor DRE-Cell



*** dekor tylko w usjojeniu poziomym

Dekor 3D

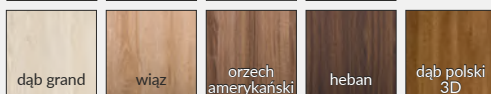

MODEL

Dekor DRE-Cell

Dekor 3D

FOSCA, FOSCA 4-6

541 zł netto | 665,43 zł brutto

498 zł netto | 612,54 zł brutto

FOSCA 1-3

604 zł netto | 742,92 zł brutto

562 zł netto | 691,26 zł brutto

W STANDARDZIE

- » ramiaki z płyty MDF
- » szyba MAT DRE gr. 4 mm

OPCJE BEZ DOPŁATY

- » szyby DECORMAT BRĄZ, DECORMAT GRAFIT i szyba przezroczysta
- » otwory pod tuleje wentylacyjne

OPCJE ZA DOPŁATĄ

- » tuleje wentylacyjne stalowe 1 szt. 35 zł | **43,05 zł**
- » tuleje wentylacyjne tworzywowe 1 szt. 4 zł | **4,92 zł**
- » skrzydła bezprzylgowe rozwierne 55 zł | **67,65 zł**
- » skrzydła „90° i „100” 18 zł | **22,14 zł**
- » podcięcie wentylacyjne 20 zł | **24,60 zł**
- » listwa przymykowa drzwi dwuskrzydłowych bezprzylgowych 17 zł | **20,91 zł**
- » drzwi dwuskrzydłowe cena skrzydła x2
- » **UWAGA:** trzeci zawias Estetic 80 do drzwi bezprzylgowych (dopłata doliczana jest do ceny ościeżnicy) 90 zł | **110,70 zł**

SKRZYDŁO PRZYLGOWE

- » krawędź prosta **rys. 1**
- » 3 zawiasy wkręcane koloru srebrnego
- » zamek zasuwkowy na klucz zwykły, blokadę łazienkową, wkładkę patentową lub zamek oszczędnościowy

SKRZYDŁO BEZPRZYLGOWE ROZWIERNIE (dopłata 55 zł netto)

- » krawędź bez przylgi **rys. 2**
- » gniazda pod 2 zawiasy wpuszczane Estetic 80 (zawiasy stanowią wyposażenie ościeżnicy)
- » zamek magnetyczny na klucz zwykły, blokadę łazienkową, wkładkę patentową lub zamek oszczędnościowy

SKRZYDŁO PRZESUWNE

- » krawędź bez przylgi **rys. 2**
- » gniazdo pod zamek hakowy i/lub uchwyty

UWAGA: Możliwość wykonania dostawek przylgowych „40”.
Do skrzydeł przylgowych PREMIUM należy stosować ościeżnice z 3 zawiasami.

rys. 1



krawędź prosta

rys. 2



krawędź bez przylgi

W modelu PREMIUM 12 i 13 zastosowano po dwie szyby od góry.

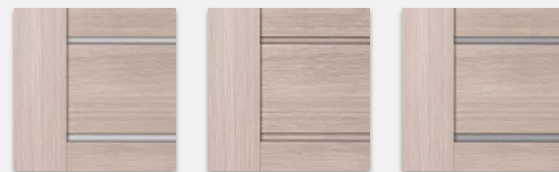

PREMIUM,
PREMIUM 1-3
(szyby gr. 4 mm)

*PREMIUM 4-7, 12
(wstawki HDF gr. 4
mm w kolorze skrzydła)

**PREMIUM 8-11, 13
(wstawki HDF gr. 4
mm oklejone srebrnym
laminatem)



PREMIUM
PREMIUM 4*
PREMIUM 8**

PREMIUM 1
PREMIUM 5*
PREMIUM 9**

PREMIUM 2
PREMIUM 6*
PREMIUM 10**

PREMIUM 3
PREMIUM 7*
PREMIUM 11**

PREMIUM 12
2 szyby, 6 wstawek w
kolorze skrzydła

PREMIUM 13
2 szyby, 6 wstawek
oklejonych srebrnym
laminatem

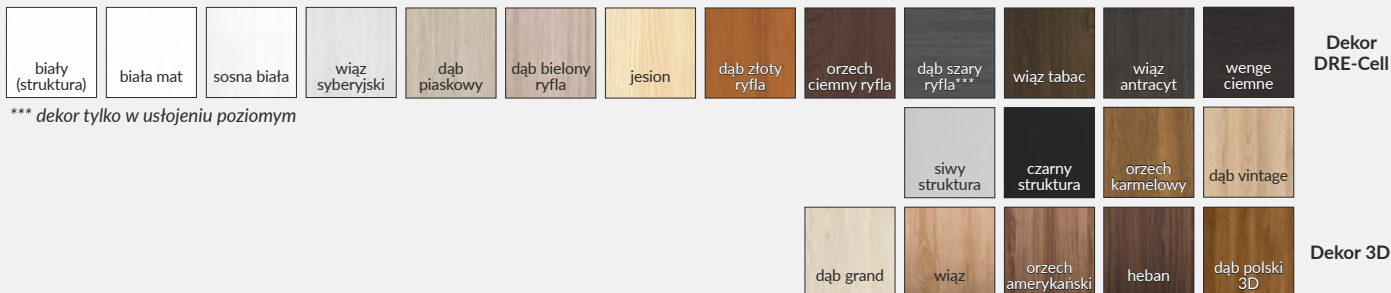

MODEL	Dekor DRE-Cell	Dekor 3D
PREMIUM, PREMIUM 1-7, 12	509 zł netto 626,07 zł brutto	466 zł netto 573,18 zł brutto
PREMIUM 8-11, 13	583 zł netto 717,09 zł brutto	541 zł netto 665,43 zł brutto

Szerokość skrzydeł: jednoskrzydłowe „60” ÷ „100”, dwuskrzydłowe przylgowe „120” ÷ „200”, dwuskrzydłowe bezprzylgowe „120” ÷ „180”.
Informacje techniczne: ościeżnice: str. 140-155, akcesoria: str. 156-163 i 169, skrzydła drzwiowe: str. 170-178.



PIANO - dąb polski 3D

Dekor DRE-Cell	biały (struktura)	biała mat	sosna biała	wiąz syberyjski	dąb piaskowy	dąb bielony ryfla	jesion	dąb vintage	orzech karmelowy	dąb złoty ryfla	orzech ciemny ryfla	dąb szary ryfla***	wiąz tabac
	wiąz antracyt	wenge ciemne	siwy struktura	czarny struktura									
Dekor 3D	dąb grand	wiąz	orzech amerykański	heban	dąb polski 3D								

*** dekor tylko w usłojeniu poziomym

MODEL	Dekor DRE-Cell	Dekor 3D
PIANO, PIANO 1-6	541 zł netto 665,43 zł brutto	-
PIANO, PIANO 3-4, 9-12	-	498 zł netto 612,54 zł brutto

W STANDARDZIE

- » ramiaki z płyty MDF
- » szyba MAT DRE gr. 4 mm
- » wypełnienie płytą wypukłą gr. 16 mm (PIANO 1-2, PIANO 5-6)
lub płytą wypukłą 19 mm (PIANO 9-12)

OPCJE BEZ DOPŁATY

- » szyby DECORMAT BRĄZ, DECORMAT GRAFIT i szyba przezroczysta
- » otwory pod tuleje wentylacyjne

OPCJE ZA DOPŁATĄ

- » tuleje wentylacyjne stalowe 1 szt. 35 zł | 43,05 zł
- » tuleje wentylacyjne tworzywowe 1 szt. 4 zł | 4,92 zł
- » skrzydła bezprzylgowe rozwierne 55 zł | 67,65 zł
- » skrzydła „90” i „100” 18 zł | 22,14 zł
- » podcięcie wentylacyjne 20 zł | 24,60 zł
- » listwa przymykowa drzwi dwuskrzydłowych bezprzylgowych 17 zł | 20,91 zł
- » drzwi dwuskrzydłowe cena skrzydła x2
- » **UWAGA:** trzeci zawias Estetic 80 do drzwi bezprzylgowych (dopłata doliczana jest do ceny ościeżnicy) 90 zł | 110,70 zł

SKRZYDŁO PRZYLGOWE

- » krawędź prosta **rys. 1**
- » 3 zawiasy wkręcane koloru srebrnego
- » zamek zasuwkowy na klucz zwykły, blokadę łazienkową, wkładkę patentową lub zamek oszczędnościowy

SKRZYDŁO BEZPRZYLGOWE ROZWIERNIE (dopłata 55 zł netto)

- » krawędź bez przylgi **rys. 2**
- » gniazda pod 2 zawiasy wpuszczane Estetic 80 (zawiasy stanowią wyposażenie ościeżnicy)
- » zamek magnetyczny na klucz zwykły, blokadę łazienkową, wkładkę patentową lub zamek oszczędnościowy

SKRZYDŁO PRZESUWNE

- » krawędź bez przylgi **rys. 2**
- » gniazdo pod zamek hakowy i/lub uchwyty

UWAGA: Możliwość wykonania dostawek przylgowych „40”.
Do skrzydeł przylgowych PIANO należy stosować ościeżnice z 3 zawiasami.

rys. 1



krawędź prosta

rys. 2



krawędź bez przylgi

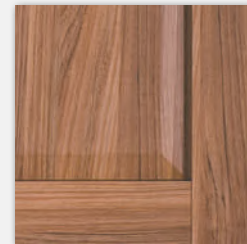

płycina PIANO 9-12



PIANO

PIANO 1

PIANO 2

PIANO 3

PIANO 4

PIANO 5

PIANO 6



PIANO 9

PIANO 10

PIANO 11

PIANO 12



SCALA - heban

Dekor DRE-Cell	biały (struktura)	biała mat	sosna biała	wiąz syberyjski	dąb piaskowy	dąb bielony ryfla	jesion	dąb vintage	orzech karmelowy	dąb złoty ryfla	orzech ciemny ryfla	dąb szary ryfla***	wiąz tabac
	wiąz antracyt	wenge ciemne	siwy struktura	czarny struktura	*** dekor tylko w usłojeniu poziomym								
Dekor 3D	dąb grand	wiąz	orzech amerykański	heban	dąb polski 3D								

STYLOWA KLAMKA PRIMA Z SZYLDEM GRATIS

(tylko do skrzydeł przylgowych i bezprzylgowych rozwiernych kolekcji SCALA w okleinie DRE-Cell i folii 3D) kolor wykończenia nikiel satyna

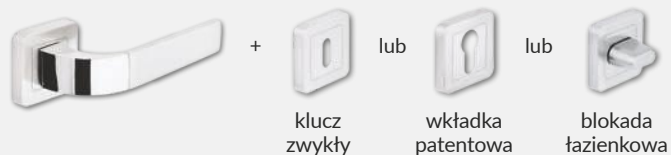

MODEL

SCALA, SCALA A, B, A1-A7, B1-B7

Dekor DRE-Cell

572 zł netto | 703,56 zł brutto

Dekor 3D

541 zł netto | 665,43 zł brutto

W STANDARDZIE

- » ramiaki z płyty MDF
- » szyba MAT DRE gr. 4 mm
- » płyciny płaskie (SCALA A), płyciny profilowane MDF gr. 19 mm (SCALA B)

OPCJE BEZ DOPŁATY

- » szyby DECORMAT BRĄZ, DECORMAT GRAFIT i szyba przezroczysta
- » otwory pod tuleje wentylacyjne

OPCJE ZA DOPŁATĄ

- » tuleje wentylacyjne stalowe 1 szt. 35 zł | 43,05 zł
- » tuleje wentylacyjne tworzywowe 1 szt. 4 zł | 4,92 zł
- » skrzydła bezprzylgowe rozwierne 55 zł | 67,65 zł
- » skrzydła „90” i „100” 18 zł | 22,14 zł
- » podcięcie wentylacyjne 20 zł | 24,60 zł
- » listwa przymykowa drzwi dwuskrzydłowych bezprzylgowych 17 zł | 20,91 zł
- » drzwi dwuskrzydłowe cena skrzydła x2
- » **UWAGA:** trzeci zawias Estetic 80 do drzwi bezprzylgowych (dopłata doliczana jest do ceny ościeżnicy) 90 zł | 110,70 zł

SKRZYDŁO PRZYLGOWE

- » krawędź prosta **rys. 1**
- » 3 zawiasy wkręcane koloru srebrnego
- » zamek zasuwkowy na klucz zwykły, blokadę łazienkową, wkładkę patentową lub zamek oszczędnościowy

SKRZYDŁO BEZPRZYLGOWE ROZWIERNE (dopłata 55 zł netto)

- » krawędź bez przylgi **rys. 2**
- » gniazda pod 2 zawiasy wpuszczane Estetic 80 (zawiasy stanowią wyposażenie ościeżnicy)
- » zamek magnetyczny na klucz zwykły, blokadę łazienkową, wkładkę patentową lub zamek oszczędnościowy

SKRZYDŁO PRZESUWNE

- » krawędź bez przylgi **rys. 2**
- » gniazdo pod zamek hakowy i/lub uchwyty

UWAGA: Możliwość wykonania dostawek przylgowych „40”.
Do skrzydeł przylgowych SCALA należy stosować ościeżnice z 3 zawiasami.

Kolekcja SCALA dzieli się na A i B:

- A - wypełnienie płyciną płaską w kolorze skrzydła
- B - wypełnienie płyciną wypukłą w kolorze skrzydła

rys. 1



rys. 2



płycina SCALA A, A1-A7



płycina SCALA B, B1-B7



SCALA A

SCALA A1

SCALA A2

SCALA A3

SCALA A4



SCALA B5

SCALA B6

SCALA B7

SCALA



SINCO A - wiąz bielony

Folia
Finish

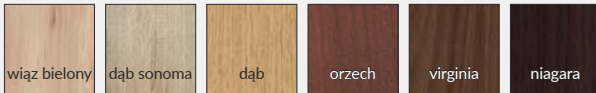

MODEL

SINCO, SINCO A, A1-A7

Folia Finish

349 zł netto | 429,27 zł brutto

W STANDARDZIE

- » ramiaki z płyty MDF
- » szyba MAT DRE gr. 4 mm
- » płyciny płaskie

OPCJE BEZ DOPŁATY

- » otwory pod tuleje wentylacyjne

OPCJE ZA DOPŁATĄ

- » tuleje wentylacyjne stalowe 1 szt. 35 zł | 43,05 zł
- » tuleje wentylacyjne tworzywowe 1 szt. 4 zł | 4,92 zł
- » skrzydła „90” i „100” 18 zł | 22,14 zł
- » podcięcie wentylacyjne 20 zł | 24,60 zł

UWAGA: Do skrzydeł SINCO należy stosować ościeżnice z 3 zawiasami.

SKRZYDŁO PRZYLGOWE

- » krawędź prosta **rys. 1**
- » 3 zawiasy wkręcane koloru srebrnego
- » zamek zasuwkowy na klucz zwykły, blokadę łazienkową, wkładkę patentową lub zamek oszczędnościowy

rys. 1

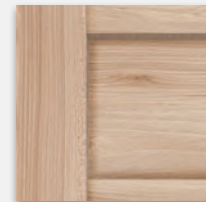

płycina SINCO



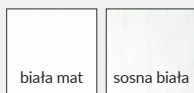

VERSO - sosna biała

Dekor
DRE-Cell

MODEL

VERSO, VERSO 1-4

Dekor DRE-Cell

509 zł netto | 626,07 zł brutto

W STANDARDZIE

- » ramiaki z płyty MDF
- » szyba MAT DRE gr. 4 mm

OPCJE BEZ DOPŁATY

- » szyby DECORMAT BRĄZ, DECORMAT GRAFIT i szyba przeźroczysta
- » otwory pod tuleje wentylacyjne

OPCJE ZA DOPŁATĄ

- » tuleje wentylacyjne stalowe 1 szt. 35 zł | 43,05 zł
- » tuleje wentylacyjne tworzywowe 1 szt. 4 zł | 4,92 zł
- » skrzydła bezprzylgowe rozwierne 55 zł | 67,65 zł
- » skrzydła „90” i „100” 18 zł | 22,14 zł
- » podcięcie wentylacyjne 20 zł | 24,60 zł
- » listwa przymykowa drzwi dwuskrzydłowych bezprzylgowych 17 zł | 20,91 zł
- » drzwi dwuskrzydłowe cena skrzydła x2
- » **UWAGA:** trzeci zawias Estetic 80 do drzwi bezprzylgowych (dopłata doliczana jest do ceny ościeżnicy) 90 zł | 110,70 zł

SKRZYDŁO PRZYLGOWE

- » krawędź prosta **rys. 1**
- » 3 zawiasy wkręcane koloru srebrnego
- » zamek zasuwkowy na klucz zwykły, blokadę łazienkową, wkładkę patentową lub zamek oszczędnościowy

SKRZYDŁO BEZPRZYLGOWE ROZWIERNE (dopłata 55 zł netto)

- » krawędź bez przylgi **rys. 2**
- » gniazda pod 2 zawiasy wpuszczane Estetic 80 (zawiasy stanowią wyposażenie ościeżnicy)
- » zamek magnetyczny na klucz zwykły, blokadę łazienkową, wkładkę patentową lub zamek oszczędnościowy

SKRZYDŁO PRZESUWNE

- » krawędź bez przylgi **rys. 2**
- » gniazdo pod zamek hakowy i/lub uchwyty

rys. 1



rys. 2





VETRO A5 sosna biała

Dekor DRE-Cell	biały (struktura)	biela mat	sosna biała	wiąz syberyjski	dąb piaskowy	dąb bielony ryfla	jesion	dąb vintage	orzech karmelowy	dąb złoty ryfla	orzech ciemny ryfla	dąb szary ryfla***	wiąz tabac
	wiąz antracyt	wenge ciemne	siwy struktura	czarny struktura	*** dekor tylko w usłojeniu poziomym								
Dekor 3D	dąb grand	wiąz	orzech amerykański	heban	dąb polski 3D								

UWAGA: W kolorze biela mat skrzydła dostępne również w wersji bezprzylgowej rozwiernej.

Przekrój ramiaka skrzydła bezprzylgowego

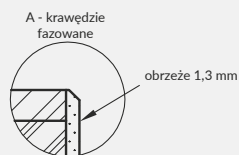
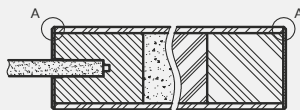

Szyby z kolekcji VETRO posiadają awers i rewers (ważne w zestawieniu obok siebie drzwi otwieranych odwrotnie). Przekroje poziome zamieszczone obok przedstawiają ułożenie szyby w wersji awers. Przy wyborze wersji rewers szyba jest obrócona o 180° wokół pionowej osi.

Przekrój poziomy drzwi A1-A4, A12-A15

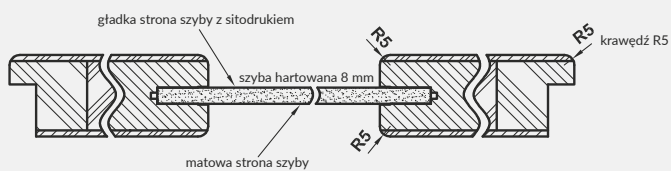

Przekrój poziomy drzwi VETRO A5, A10-A11

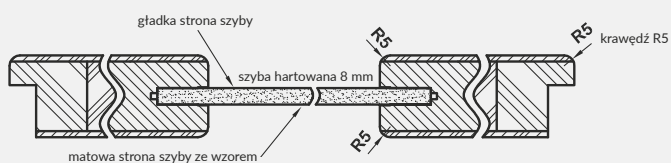

MODEL

VETRO A1-A5, A10-A15

Dekor DRE-Cell i Dekor 3D

701 zł netto | 862,23 zł brutto

W STANDARDZIE

- » rama z płyty MDF wzmocniona sklejką
- » wypełnienie płyta wiórowa otworowa
- » szyba hartowana gr. 8 mm

OPCJE BEZ DOPŁATY

- » możliwość wykonania podcięcia wentylacyjnego (A)
- » skrzydło z szybą w ułożeniu rewers
- » VETRO A1 do wyboru cztery rodzaje szyby: DECORMAT, DECORMAT BRAZ, DECORMAT GRAFIT i szyba przezroczysta

SKRZYDŁO PRZYLGOWE

- » krawędź R5 **rys. 1**
- » 3 zawiasy wkręcane koloru srebrnego
- » zamek zasuwkowy na klucz zwykły, blokadę łazienkową, wkładkę patentową lub zamek oszczędnościowy

SKRZYDŁO BEZPRZYLGOWE ROZWIERNIE (dopłata 55 zł netto)

TYLKO BIAŁA MAT

- » krawędź bez przyłgi **rys. 2**
- » gniazda pod 2 zawiasy wpuszczane Estetic 80 (zawiasy stanowią wyposażenie ościeżnicy)
- » zamek magnetyczny na klucz zwykły, blokadę łazienkową, wkładkę patentową lub zamek oszczędnościowy

rys. 1



rys. 2



OPCJE ZA DOPŁATĄ - TYLKO BIAŁA MAT

- » skrzydła bezprzylgowe rozwierne 55 zł | 67,65 zł
- » **UWAGA:** trzeci zawias Estetic 80 do drzwi bezprzylgowych (dopłata doliczana jest do ceny ościeżnicy) 90 zł | 110,70 zł

podcięcie wentylacyjne (A)

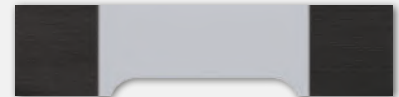

SKRZYDŁO PRZESUWNE

- » krawędź bez przyłgi **rys. 2**
- » gniazdo pod zamek hakowy i/lub uchwyty

UWAGA: Skrzydła VETRO A w wersji przesuwnej nie pasują do systemu przesuwnej z kasetą ościeżnicową PA.

UWAGA: Brak możliwości skracania skrzydeł. Do skrzydeł przylgowych VETRO należy stosować ościeżnice z 3 zawiasami. VETRO A - „80”-„100” - z podcięciem spełnia wymogi wentylacyjności.

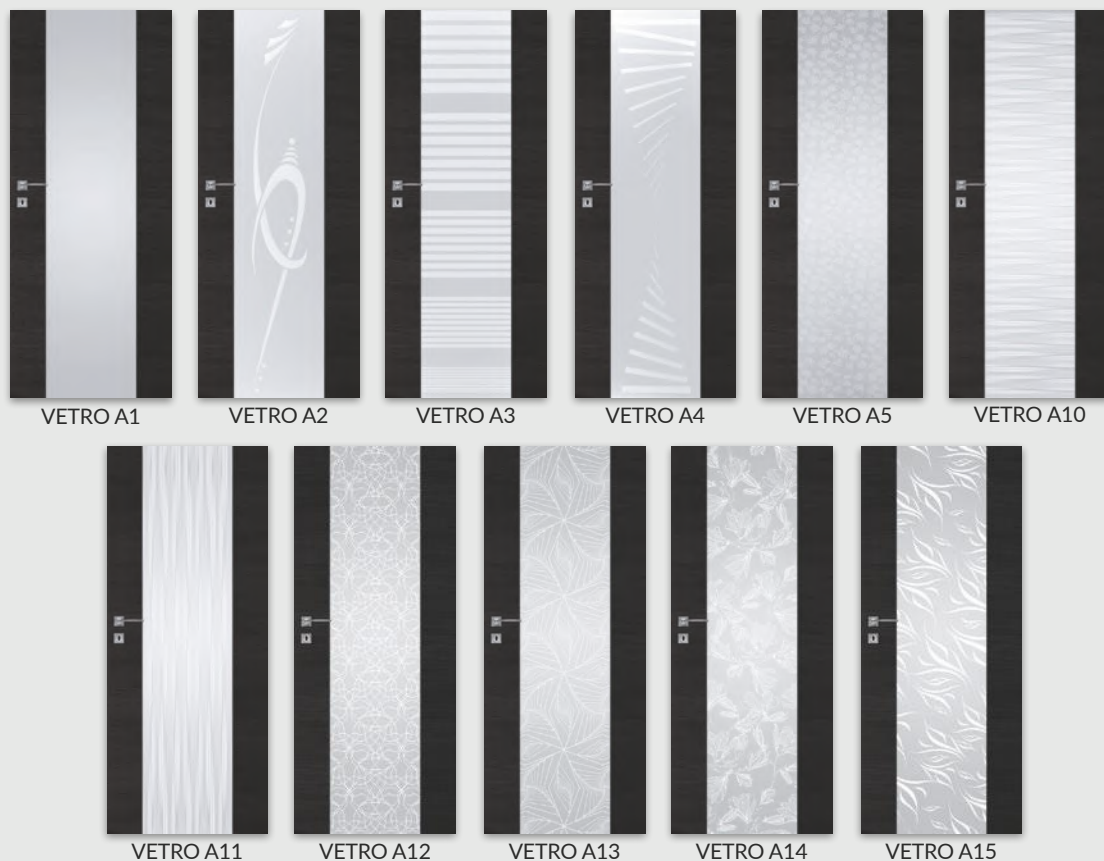



VETRO B11 - czarny struktura

Dekor DRE-Cell	biały (struktura)	biela mat	sosna biała	wiąz syberyjski	dąb piaskowy	dąb bielony ryfla	jesion	dąb vintage	orzech karmelowy	dąb złoty ryfla	orzech ciemny ryfla	dąb szary ryfla***
	wiąz tabac	wiąz antracyt	wenge ciemne	siwy struktura	czarny struktura							
Dekor 3D	dąb grand	wiąz	orzech amerykański	heban	dąb polski 3D							

*** dekor tylko w ustojeniu poziomym

UWAGA: W kolorze biela mat skrzydła dostępne również w wersji bezprzylgowej rozwierniej.

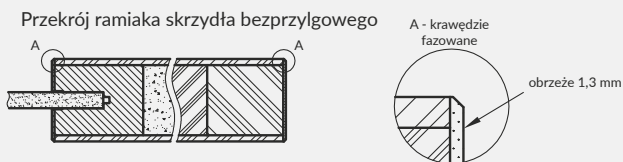

Szyby z kolekcji VETRO posiadają awers i rewers (ważne w zestawieniu obok siebie drzwi otwieranych odwrotnie). Przekroje poziome zamieszczone obok przedstawiają ułożenie szyby w wersji awers. Przy wyborze wersji rewers szyba jest obrócona o 180° wokół pionowej osi.

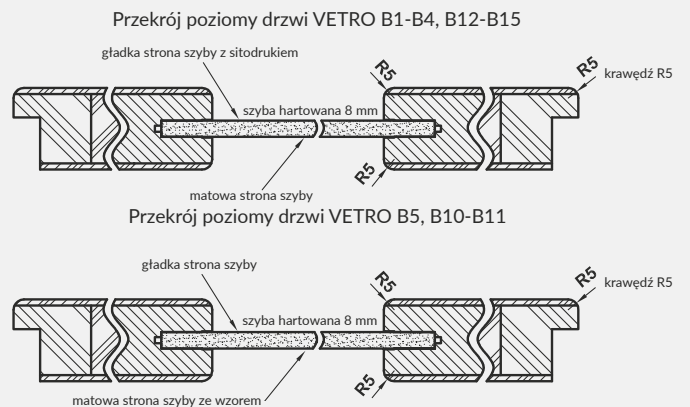

MODEL
VETRO B1-B5, B10-B15

Dekor DRE-Cell i Dekor 3D
545 zł netto | 670,35 zł brutto

W STANDARDZIE

- » rama z płyty MDF wzmocniona sklejką
- » wypełnienie płyta wiórowa otworowa
- » szyba hartowana gr. 8 mm

OPCJE BEZ DOPŁATY

- » możliwość wykonania podcięcia wentylacyjnego (B)
- » VETRO B1 do wyboru cztery rodzaje szyby: DECORMAT, DECORMAT BRĄZ, DECORMAT GRAFIT i szyba przezroczysta
- » skrzydło z szybą w ułożeniu rewers

OPCJE ZA DOPŁATĄ - TYLKO BIAŁA MAT

- » skrzydła bezprzylgowe rozwierne 55 zł | 67,65 zł
- » **UWAGA:** trzeci zawias Estetic 80 do drzwi bezprzylgowych (dopłata doliczana jest do ceny ościeżnicy) 90 zł | 110,70 zł



VETRO B - nie spełnia wymogów wentylacyjności

SKRZYDŁO PRZYLGOWE

- » krawędź R5 **rys. 1**
- » 3 zawiasy wkręcane koloru srebrnego
- » zamek zasuwkowy na klucz zwykły, blokadę łazienkową, wkładkę patentową lub zamek oszczędnościowy

SKRZYDŁO BEZPRZYLGOWE ROZWIERNIE (dopłata 55 zł netto)

TYLKO BIAŁA MAT

- » krawędź bez przylgi **rys. 2**
- » gniazda pod 2 zawiasy wpuszczane Estetic 80 (zawiasy stanowią wyposażenie ościeżnicy)
- » zamek magnetyczny na klucz zwykły, blokadę łazienkową, wkładkę patentową lub zamek oszczędnościowy

rys. 1



krawędź R5

rys. 2



krawędź bez przylgi

SKRZYDŁO PRZESUWNE

- » krawędź bez przylgi **rys. 2**
- » gniazdo pod zamek hakowy i/lub uchwyty

UWAGA: Skrzydła VETRO B o szerokości „70” nie pasują do systemu przesuwne z kasetą ościeżnicową PA.

UWAGA: Brak możliwości skracania skrzydeł. Do skrzydeł przylgowych VETRO należy stosować ościeżnice z 3 zawiasami.

VETRO B – nie spełnia wymogów wentylacyjności.

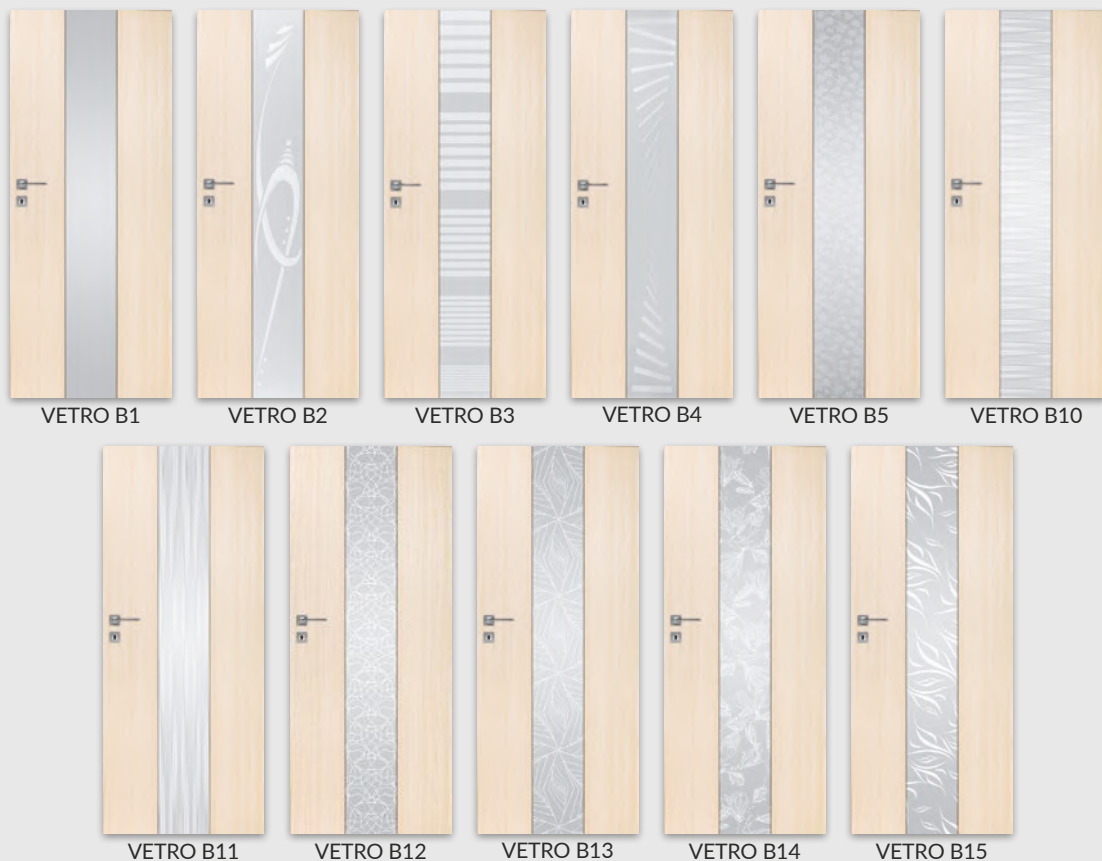



VETRO C10 - orzech ciemny ryfla

Dekor
DRE-Cell

biały (struktura)	sosna biała	wiąz syberyjski	dąb piaskowy	dąb bielony ryfla	jesion	dąb vintage	orzech karmelowy	dąb złoty ryfla	orzech ciemny ryfla	dąb szary ryfla***
wiąz tabac	wiąz antracyt	wenge ciemne	siwy struktura	czarny struktura						

*** dekor tylko w ustawieniu poziomym

Szyby z kolekcji VETRO posiadają awers i rewers (ważne w zestawieniu obok siebie drzwi otwieranych odwrotnie). Przekroje poziome zamieszczone obok przedstawiają ułożenie szyby w wersji awers. Przy wyborze wersji rewers szyba jest obrócona o 180° wokół pionowej osi.

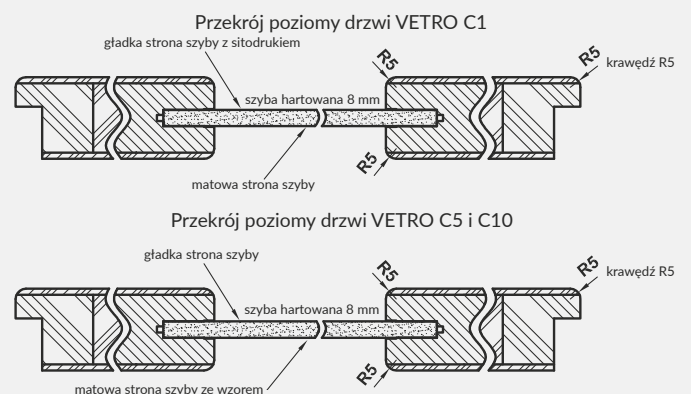

MODEL

VETRO C1, C5, C10

Dekor DRE-Cell

801 zł netto | 985,23 zł brutto

W STANDARDZIE

- » rama o stałej szerokości z płyty MDF wzmocniona sklejką
- » wypełnienie płyta wiórowa otworowa
- » szyba hartowana gr. 8 mm o zmiennej szerokości, zależnej od szerokości skrzydła

OPCJE BEZ DOPŁATY

- » możliwość wykonania podcięcia wentylacyjnego (C)
- » skrzydło z szybą w ułożeniu rewers

podcięcie wentylacyjne (C)

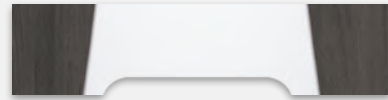

SKRZYDŁO PRZYLGOWE

- » krawędź R5 **rys. 1**
- » 3 zawiasy wkręcane koloru srebrnego
- » zamek zasuwkowy na klucz zwykły, blokadę łazienkową, wkładkę patentową lub zamek oszczędnościowy

UWAGA: Brak możliwości skracania skrzydeł.

Do skrzydeł VETRO należy stosować ościeżnice z 3 zawiasami.
VETRO C - „80”-„100” - z podcięciem spełnia wymogi wentylacyjności.

rys. 1



krawędź
R5

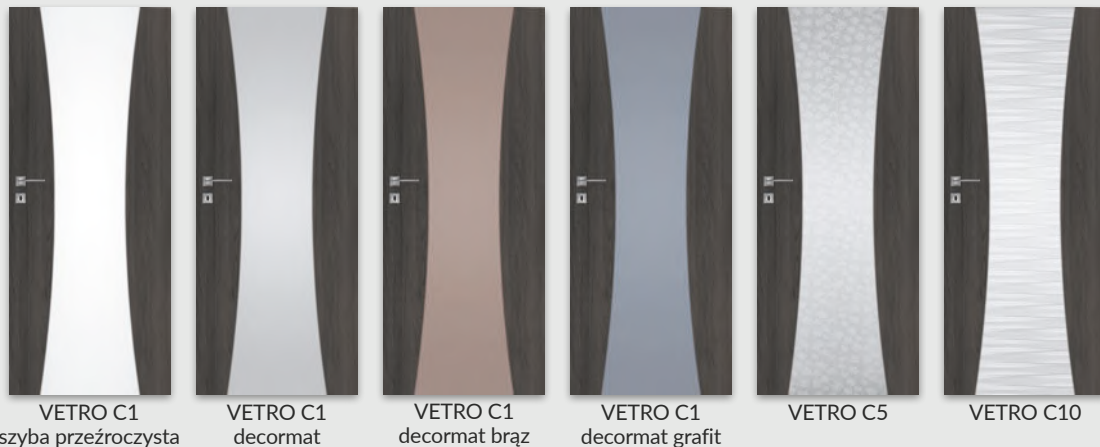



VETRO D1 wiąz antracyt

Dekor DRE-Cell	biały (struktura)	biela mat	sosna biała	wiąz syberyjski	dąb piaskowy	dąb bielony ryfla	jesion	dąb vintage	orzech karmelowy	dąb złoty ryfla	orzech ciemny ryfla	dąb szary ryfla***	wiąz tabac
	wiąz antracyt	wenge ciemne	siwy struktura	czarny struktura	*** dekor tylko w ustawieniu poziomym								
Dekor 3D	dąb grand	wiąz	orzech amerykański	heban	dąb polski 3D								

UWAGA: W kolorze biela mat skrzydła dostępne również w wersji bezprzylgowej rozwiernej.

Szyby z kolekcji VETRO posiadają awers i rewers (ważne w zestawieniu obok siebie drzwi otwieranych odwrotnie). Przekrój poziomy zamieszczony poniżej przedstawia ułożenie szyby w wersji awers. Przy wyborze wersji rewers szyba jest obrócona o 180° wokół pionowej osi.

Przekrój ramiaka skrzydła bezprzylgowego

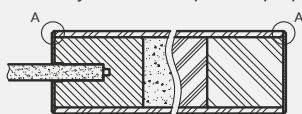

A - krawędzie fazowane

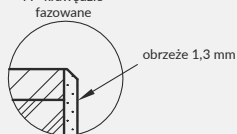

Przekrój poziomy drzwi VETRO D1

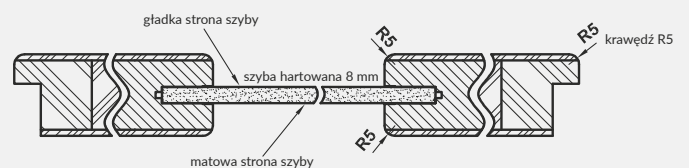

MODEL
VETRO D1

Dekor DRE-Cell i 3D
523 zł netto | 643,29 zł brutto

W STANDARDZIE

- » rama z płyty MDF wzmocniona sklejką: element wąski o stałej szerokości, element szeroki o zmiennej szerokości
- » wypełnienie płyta wiórowa otworowa
- » szyba hartowana gr. 8 mm o stałej szerokości (niezależnie od szerokości skrzydła)

OPCJE BEZ DOPŁATY

- » skrzydło z szybą w ułożeniu rewers

OPCJE ZA DOPŁATĄ

- » podcięcie wentylacyjne 20 zł | 24,60 zł

SKRZYDŁO PRZYLGOWE

- » krawędź R5 **rys. 1**
- » 3 zawiasy wkręcane koloru srebrnego
- » zamek zasuwkowy na klucz zwykły, blokadę łazienkową, wkładkę patentową lub zamek oszczędnościowy

SKRZYDŁO BEZPRZYLGOWE ROZWIERNIE (dopłata 55 zł netto)

TYLKO BIAŁA MAT

- » krawędź bez przylgi **rys. 2**
- » gniazda pod 2 zawiasy wpuszczane Estetic 80 (zawiasy stanowią wyposażenie ościeżnicy)
- » zamek magnetyczny na klucz zwykły, blokadę łazienkową, wkładkę patentową lub zamek oszczędnościowy

rys. 1



krawędź R5

rys. 2



krawędź bez przylgi

OPCJE ZA DOPŁATĄ - TYLKO BIAŁA MAT

- » skrzydła bezprzylgowe rozwierne 55 zł | 67,65 zł
- » **UWAGA:** trzeci zawias Estetic 80 do drzwi bezprzylgowych (dopłata doliczana jest do ceny ościeżnicy) 90 zł | 110,70 zł

podcięcie wentylacyjne

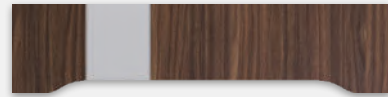

SKRZYDŁO PRZESUWNE

- » krawędź bez przylgi **rys. 2**
- » gniazdo pod zamek hakowy i/lub uchwyty

UWAGA: Skrzydła VETRO D w wersji przesuwnej nie pasują do systemu przesuwnego z kasetą ościeżnicową PA.

UWAGA: Brak możliwości skracania skrzydeł. VETRO D – spełnia wymogi wentylacyjności dla szer. „80” - „100” z podcięciem wentylacyjnym. Do skrzydeł przylgowych VETRO należy stosować ościeżnice z 3 zawiasami.



W STANDARDZIE

- » skrzydło malowane lakierem akrylowym UV
- » ramiaki z płyty MDF
- » szyba MAT DRE gr. 4 mm
- » płyciny profilowane MDF gr. 19 mm

OPCJE BEZ DOPŁATY

- » szyby DECORMAT BRĄZ, DECORMAT GRAFIT i szyba przeźroczysta
- » otwory pod tuleje wentylacyjne

OPCJE ZA DOPŁATĄ

- » tuleje wentylacyjne stalowe 1 szt. 35 zł | 43,05 zł
- » tuleje wentylacyjne tworzywowe 1 szt. 4 zł | 4,92 zł
- » skrzydła bezprzylgowe rozwierne 55 zł | 67,65 zł
- » skrzydła „90° i „100° 40 zł | 49,20 zł
- » podcięcie wentylacyjne 20 zł | 24,60 zł
- » listwa przymykowa drzwi dwuskrzydłowych bezprzylgowych 28 zł | 34,44 zł
- » drzwi dwuskrzydłowe cena skrzydła x2
- » UWAGA: trzeci zawias Estetic 80 do drzwi bezprzylgowych (dopłata doliczana jest do ceny ościeżnicy) 90 zł | 110,70 zł

SKRZYDŁO PRZYLGOWE

- » krawędź prosta **rys. 1**
- » 3 zawiasy wkręcane koloru srebrnego
- » zamek zasuwkowy na klucz zwykły, blokadę łazienkową, wkładkę patentową lub zamek oszczędnościowy

SKRZYDŁO BEZPRZYLGOWE ROZWIERNIE (dopłata 55 zł netto)

- » krawędź bez przylgi **rys. 2**
- » gniazda pod 2 zawiasy wpuszczane Estetic 80 (zawiasy stanowią wyposażenie ościeżnicy)
- » zamek magnetyczny na klucz zwykły, blokadę łazienkową, wkładkę patentową lub zamek oszczędnościowy

SKRZYDŁO PRZESUWNE

- » krawędź bez przylgi **rys. 2**
- » gniazdo pod zamek hakowy i/lub uchwyty

UWAGA: Do skrzydeł przylgowych LEXA należy stosować ościeżnice z 3 zawiasami.



płyca LEXA

Dla zapewnienia wysokiej jakości produktów malowanych, przed lakierowaniem zarówno skrzydła drzwiowe, jak i ościeżnice oklejone są specjalnym materiałem stanowiącym jednolity podkład.



Dekor



biały lakier akrylowy UV - RAL 9003
ecru - RAL 9001
latte - Flugger 4362, NCS S1505-Y50R
popielaty - RAL 7035

MODEL

LEXA, LEXA A, LEXA A1-A3

Dekor

739 zł netto | 908,97 zł brutto

W STANDARDZIE

- » skrzydło malowane lakierem akrylowym UV
- » ramiaki z płyty MDF
- » szyba MAT DRE gr. 4 mm
- » płyciny profilowane MDF gr. 19 mm

OPCJE BEZ DOPŁATY

- » szyby DECORMAT BRĄZ, DECORMAT GRAFIT i szyba przeźroczysta
- » otwory pod tuleje wentylacyjne

OPCJE ZA DOPŁATĄ

- » tuleje wentylacyjne stalowe 1 szt. 35 zł | 43,05 zł
- » tuleje wentylacyjne tworzywowe 1 szt. 4 zł | 4,92 zł
- » skrzydła bezprzylgowe rozwierne 55 zł | 67,65 zł
- » skrzydła „90” i „100” 40 zł | 49,20 zł
- » podcięcie wentylacyjne 20 zł | 24,60 zł
- » listwa przymykowa drzwi dwuskrzydłowych bezprzylgowych 28 zł | 34,44 zł
- » drzwi dwuskrzydłowe cena skrzydła x2
- » **UWAGA:** trzeci zawias Estetic 80 do drzwi bezprzylgowych (dopłata doliczana jest do ceny ościeżnicy) 90 zł | 110,70 zł

SKRZYDŁO PRZYLGOWE

- » krawędź prosta **rys. 1**
- » 3 zawiasy wkręcane koloru srebrnego
- » zamek zasuwkowy na klucz zwykły, blokadę łazienkową, wkładkę patentową lub zamek oszczędnościowy



SKRZYDŁO BEZPRZYLGOWE ROZWIERNIE (dopłata 55 zł netto)

- » krawędź bez przylgi **rys. 2**
- » gniazda pod 2 zawiasy wpuszczane Estetic 80 (zawiasy stanowią wyposażenie ościeżnicy)
- » zamek magnetyczny na klucz zwykły, blokadę łazienkową, wkładkę patentową lub zamek oszczędnościowy

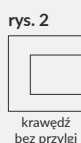

SKRZYDŁO PRZESUWNE

- » krawędź bez przylgi **rys. 2**
- » gniazdo pod zamek hakowy i/lub uchwyty

UWAGA: Do skrzydeł przylgowych BERGE należy stosować ościeżnice z 3 zawiasami.

Dla zapewnienia wysokiej jakości produktów malowanych, przed lakierowaniem zarówno skrzydła drzwiowe, jak i ościeżnice oklejone są specjalnym materiałem stanowiącym jednolity podkład.



Dekor

biały lakier akrylowy UV - RAL 9003
ecru - RAL 9001
latte - Flugger 4362, NCS S1505-Y50R
popielaty - RAL 7035

MODEL

BERGE 1-7

Dekor

739 zł netto | 908,97 zł brutto



EVEN - popielaty

Dekor



biały lakier akrylowy UV - RAL 9003
 ecru - RAL 9001
 latte - Flugger 4362, NCS S1505-Y50R
 popielaty - RAL 7035

MODEL

EVEN, EVEN 1-6

Dekor

700 zł netto | 861,00 zł brutto

W STANDARDZIE

- » skrzydło malowane lakierem akrylowym UV
- » ramiaki z płyty MDF
- » szyba MAT DRE gr. 4 mm

OPCJE BEZ DOPŁATY

- » szyby DECORMAT BRĄZ, DECORMAT GRAFIT i szyba przeźroczysta
- » otwory pod tuleje wentylacyjne

OPCJE ZA DOPŁATĄ

- | | | |
|--|------------------|-----------|
| » tuleje wentylacyjne stalowe | 1 szt. 35 zł | 43,05 zł |
| » tuleje wentylacyjne tworzywowe | 1 szt. 4 zł | 4,92 zł |
| » skrzydła bezprzylgowe rozwierne | 55 zł | 67,65 zł |
| » skrzydła „90° i „100° | 40 zł | 49,20 zł |
| » podcięcie wentylacyjne | 20 zł | 24,60 zł |
| » listwa przemykowa drzwi dwuskrzydłowych bezprzylgowych | 28 zł | 34,44 zł |
| » drzwi dwuskrzydłowe | cena skrzydła x2 | |
| » UWAGA: trzeci zawias Estetic 80 do drzwi bezprzylgowych (dopłata doliczana jest do ceny ościeżnicy) | 90 zł | 110,70 zł |

SKRZYDŁO PRZYLGOWE

- » krawędź prosta **rys. 1**
- » 3 zawiasy wkręcane koloru srebrnego
- » zamek zasuwkowy na klucz zwykły, blokadę łazienkową, wkładkę patentową lub zamek oszczędnościowy

rys. 1



krawędź prosta

SKRZYDŁO BEZPRZYLGOWE ROZWIERNIE (dopłata 55 zł netto)

- » krawędź bez przylgi **rys. 2**
- » gniazda pod 2 zawiasy wpuszczane Estetic 80 (zawiasy stanowią wyposażenie ościeżnicy)
- » zamek magnetyczny na klucz zwykły, blokadę łazienkową, wkładkę patentową lub zamek oszczędnościowy

rys. 2



krawędź bez przylgi

SKRZYDŁO PRZESUWNE

- » krawędź bez przylgi **rys. 2**
- » gniazdo pod zamek hakowy i/lub uchwyty

UWAGA: Do skrzydeł przylgowych należy stosować ościeżnice z 3 zawiasami.

Dla zapewnienia wysokiej jakości produktów malowanych, przed lakierowaniem zarówno skrzydła drzwiowe, jak i ościeżnice oklejone są specjalnym materiałem stanowiącym jednolity podkład.





NESTOR 3 - popielaty

Dekor



biały lakier akrylowy UV - RAL 9003
 ecru - RAL 9001
 latte - Flugger 4362, NCS S1505-Y50R
 popielaty - RAL 7035

MODEL

NESTOR 1-6, 10, 11

Dekor

832 zł netto | 1023,36 zł brutto

W STANDARDZIE

- » skrzydło malowane lakierem akrylowym UV
- » ramiaki z płyty MDF
- » szyba MAT DRE gr. 4 mm
- » płyciny profilowane MDF gr. 19 mm

OPCJE BEZ DOPŁATY

- » szyby DECORMAT BRĄZ, DECORMAT GRAFIT i szyba przezroczysta
- » otwory pod tuleje wentylacyjne

OPCJE ZA DOPŁATĄ

- » tuleje wentylacyjne stalowe 1 szt. 35 zł | **43,05 zł**
- » tuleje wentylacyjne tworzywowe 1 szt. 4 zł | **4,92 zł**
- » skrzydła bezprzylgowe rozwierne 55 zł | **67,65 zł**
- » skrzydła „90” i „100” 40 zł | **49,20 zł**
- » podcięcie wentylacyjne 20 zł | **24,60 zł**
- » listwa przymykowa drzwi dwuskrzydłowych bezprzylgowych 28 zł | **34,44 zł**
cena skrzydła x2
- » **UWAGA:** trzeci zawias Estetic 80 do drzwi bezprzylgowych (dopłata doliczana jest do ceny ościeżnicy) 90 zł | **110,70 zł**

SKRZYDŁO PRZYLGOWE

- » krawędź prosta **rys. 1**
- » 3 zawiasy wkręcane koloru srebrnego
- » zamek zasuwkowy na klucz zwykły, blokadę łazienkową, wkładkę patentową lub zamek oszczędnościowy

SKRZYDŁO BEZPRZYLGOWE ROZWIERNIE (dopłata 55 zł netto)

- » krawędź bez przylgi **rys. 2**
- » gniazda pod 2 zawiasy wpuszczane Estetic 80 (zawiasy stanowią wyposażenie ościeżnicy)
- » zamek magnetyczny na klucz zwykły, blokadę łazienkową, wkładkę patentową lub zamek oszczędnościowy

SKRZYDŁO PRZESUWNE

- » krawędź bez przylgi **rys. 2**
- » gniazdo pod zamek hakowy i/lub uchwyty

UWAGA: Do skrzydeł przylgowych NESTOR należy stosować ościeżnice z 3 zawiasami.

rys. 1



krawędź prosta

rys. 2



krawędź bez przylgi



płycina NESTOR

Dla zapewnienia wysokiej jakości produktów malowanych, przed lakierowaniem zarówno skrzydła drzwiowe, jak i ościeżnice oklejone są specjalnym materiałem stanowiącym jednolity podkład.

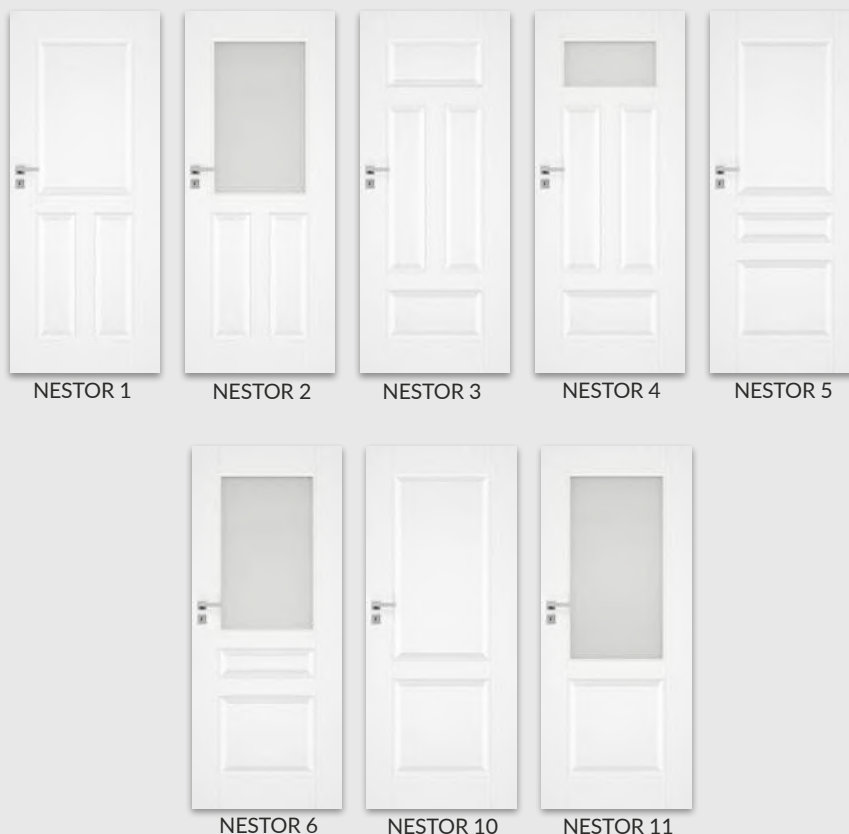



VETRO E - popielaty

Dekor



biały lakier akrylowy UV - RAL 9003
 ecru - RAL 9001
 latte - Flugger 4362, NCS S1505-Y50R
 popielaty - RAL 7035

Przekrój poziomy drzwi VETRO E

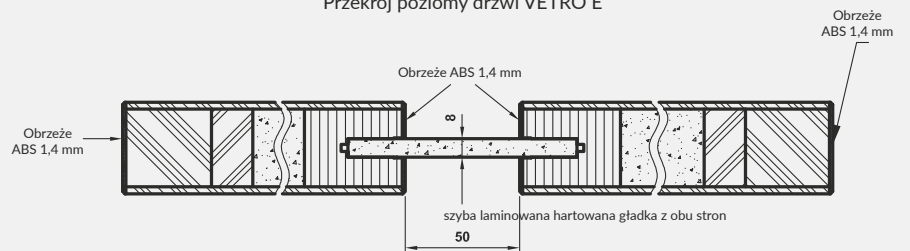

MODEL

VETRO E szyba DECORMAT laminowana

VETRO E szyba czarna laminowana

Dekor

790 zł netto | 971,70 zł brutto

940 zł netto | 1156,20 zł brutto

W STANDARDZIE

- » skrzydło malowane lakierem akrylowym UV
- » rama z płyty MDF wzmocniona sklejką: element wąski o stałej szerokości, element szeroki o zmiennej szerokości
- » wypełnienie płyta wiórowa otworowa
- » szyba laminowana hartowana DECORMAT gr. 8 mm o stałej szerokości (niezależnie od szerokości skrzydła) lub szyba laminowana hartowana czarna (nieprzezierna) 8 mm o stałej szerokości (niezależnie od szerokości skrzydła)

SKRZYDŁO BEZPRZYLGOWE ROZWIERNIE

- » krawędź bez przyłgi **rys. 1**
- » gniazda pod 2 zawiasy wpuszczane Estetic 80 (zawiasy stanowią wyposażenie ościeżnicy)
- » zamek magnetyczny na klucz zwykły, blokadę łazienkową, wkładkę patentową lub zamek oszczędnościowy

UWAGA: Brak możliwości skracania skrzydeł.
VETRO E – spełnia wymogi wentylacyjności dla szer. „80” - „100” z podcięciem wentylacyjnym.

Dla zapewnienia wysokiej jakości produktów malowanych, przed lakierowaniem zarówno skrzydła drzwiowe, jak i ościeżnice oklejone są specjalnym materiałem stanowiącym jednolity podkład.

OPCJE ZA DOPŁATĄ

- » **UWAGA:** trzeci zawias Estetic 80 do drzwi bezprzylgowych (dopłata doliczana jest do ceny ościeżnicy) 90 zł | **110,70 zł**
- » podcięcie wentylacyjne 20 zł | **24,60 zł**

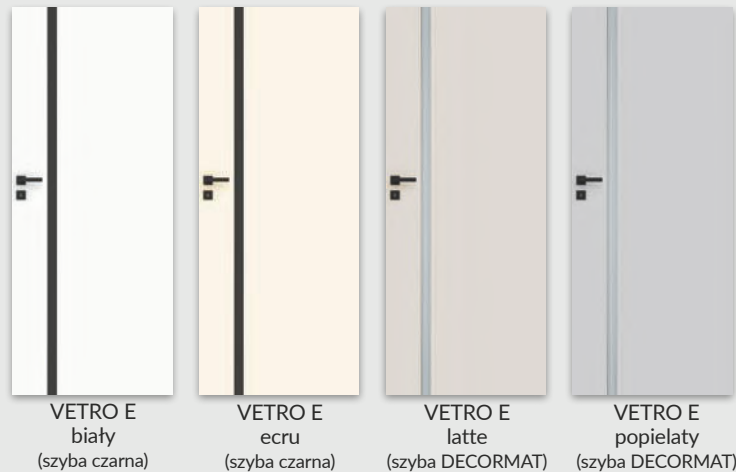
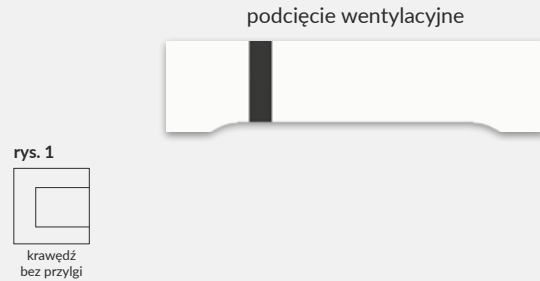



RIVIA 10 - biała mat/dąb vintage

Dekor DRE-Cell	biała mat	sosna biała	wiąz syberyjski	srebrna	dąb piaskowy	dąb bielony ryfla	jesion	dąb vintage	buk	olcha	dąb złoty	dąb złoty ryfla	calvados
	orzech	orzech karmelowy	orzech ciemny ryfla	dąb szary ryfla	wiąz tabac	wiąz antracyt	wenge ciemne	siwy struktura	czarny struktura	dąb toffi			
Dekor 3D	dąb grand	wiąz	orzech amerykański	heban	dąb polski 3D								

MODEL

RIVIA 10, 60, 70, 80, 90, 100, 110, 120, 130

RIVIA 20, 30

RIVIA 40, 50

Dekor DRE-Cell i Dekor 3D

461 zł netto | 567,03 zł brutto

507 zł netto | 623,61 zł brutto

529 zł netto | 650,67 zł brutto

W STANDARDZIE

- » rama z drewna iglastego
- » wypełnienie płyta wiórowa otworowa
- » szyba kora biała gr. 4 mm

OPCJE BEZ DOPŁATY

- » szyby chinchila lub żaluzja
- » tuleje wentylacyjne
- » trzeci zawias do skrzydła przylgowego

SKRZYDŁO PRZYLGOWE

- » krawędź prosta, ramka przyszybowa jednolita płaska **rys. 1**
- » 2 zawiasy wkręcane koloru srebrnego
- » zamek zasuwkowy na klucz zwykły, blokadę łazienkową, wkładkę patentową lub zamek oszczędnościowy

SKRZYDŁO BEZPRZYLGOWE ROZWIERNIE (dopłata 55 zł netto)

- » krawędź bez przylgi, ramka przyszybowa jednolita płaska, **rys. 2**
- » gniazda pod 2 zawiasy wpuszczane Estetic 80 (zawiasy stanowią wyposażenie ościeżnicy)
- » zamek magnetyczny na klucz zwykły, blokadę łazienkową, wkładkę patentową lub zamek oszczędnościowy

SKRZYDŁO PRZESUWNE

- » krawędź bez przylgi, ramka przyszybowa jednolita płaska **rys. 2**
- » gniazdo pod zamek hakowy i/lub uchwyty

UWAGA: Skrzydło wykonane w dekorze biała mat z możliwością wyboru dekoru pasa środkowego. Krawędź skrzydła w kolorze pasa środkowego. RIVIA 40 - BULAJ oklejony folią PVC w kolorze białym, RIVIA 50 - BULAJ oklejony folią srebrną.

*** W modelu RIVIA 70 i 120 wstawka w wybranym kolorze ma usłojenie pionowe z wyjątkiem koloru dąb szary ryfla i dąb toffi. W pozostałych modelach wstawki mają usłojenie poziome.

OPCJE ZA DOPŁATĄ

- » szyba dekoracyjna MAT DRE, DECORMAT BRĄZ, DECORMAT GRAFIT (dotyczy skrzydła)

RIVIA 20, 30	10 zł 12,30 zł
RIVIA 40, 50	20 zł 24,60 zł
- » szyba mleczna VSG 22.1 zespolona bezpieczna

RIVIA 20, 30	15 zł 18,45 zł
RIVIA 40, 50	30 zł 36,90 zł
- » skrzydła bezprzylgowe rozwierne

55 zł 67,65 zł

- » szerokość skrzydła „90” i „100”

18 zł 22,14 zł

- » podcięcie wentylacyjne

20 zł 24,60 zł

- » kratka wentylacyjna tworzywowa

20 zł 24,60 zł

- » kratka wentylacyjna aluminiowa

90 zł 110,70 zł

- » **UWAGA:** trzeci zawias Estetic 80 do drzwi bezprzylgowych (dopłata doliczana jest do ceny ościeżnicy)

90 zł 110,70 zł

rys. 1

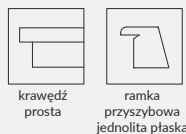

rys. 2

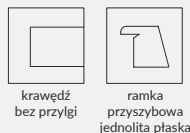



GALERIA ALU 20 - czarny struktura

Dekor DRE-Cell 1	biały (struktura)	jesion	buk	olcha	dąb złoty	calvados	orzech				
Dekor DRE-Cell 2	biała mat	sosna biała	wiąz syberyjski	srebrna	dąb piaskowy	dąb bielony ryfla	dąb vintage	orzech karmelowy	dąb złoty ryfla	orzech ciemny ryfla	dąb szary ryfla***
	wiąz tabac	wiąz antracyt	wenge ciemne	siwy struktura	czarny struktura	dąb toffi***					
Dekor 3D	dąb grand	wiąz	orzech amerykański	heban	dąb polski 3D						
Laminat CPL**	biały	biel szlachetna VVF7206	szary jasny	szary ciemny	beton 1 F6462	beton 2	dąb gray				
	dąb walijski	akacja	orzech celini	orzech	miodowy dąb	kasztan	orzech palony				

** laminat dostępny w modelach 10, 20, 30, 50, 60

*** dekor tylko w ustojeniu poziomym

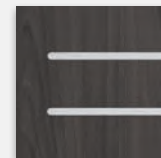

wstawki aluminiowe o przekroju 8x2 mm umiejscowione w jednej płaszczyźnie z powierzchnią drzwi z obu stron

MODEL	Dekor DRE-Cell 1	Dekor DRE-Cell 2 i Dekor 3D	Laminat CPL 0,15-0,20 mm
GALERIA ALU 10, 20, 30, 50, 60	461 zł netto 567,03 zł brutto	495 zł netto 608,85 zł brutto	573 zł netto 704,79 zł brutto
GALERIA ALU 11, 12, 13, 21, 22, 23, 24, 25	585 zł netto 719,55 zł brutto	619 zł netto 761,37 zł brutto	-

W STANDARDZIE

- » rama z drewna iglastego
- » wypełnienie płyta wiórowa otworowa
- » krawędź o promieniu R 2,5 mm dla laminatów CPL gr. 0,15-0,2 mm
- » wstawki aluminiowe o przekroju 8x2 mm
- » szyba kora biała gr. 4 mm

OPCJE BEZ DOPŁATY

- » szyby chinchila lub żaluzja
- » tuleje wentylacyjne
- » trzeci zawias do skrzydła przylgowego

SKRZYDŁO PRZYLGOWE

- » krawędź prosta, ramka przyszybowa płaska **rys. 1**
- » 2 zawiasy wkręcane koloru srebrnego
- » zamek zasuwkowy na klucz zwykły, blokadę łazienkową, wkładkę patentową lub zamek oszczędnościowy
- » krawędź prosta lub krawędź o promieniu R 2,5 mm wykonana metodą directformingu (w laminacie CPL) **rys. 3**

SKRZYDŁO BEZPRZYLGOWE ROZWIERNE (dopłata 55 zł netto)

- » krawędź bez przyłgi, ramka przyszybowa płaska **rys. 2**
- » gniazda pod 2 zawiasy wpuszczane Estetic 80 (zawiasy stanowią wyposażenie ościeżnicy)
- » zamek magnetyczny na klucz zwykły, blokadę łazienkową, wkładkę patentową lub zamek oszczędnościowy

SKRZYDŁO PRZESUWNE

- » krawędź bez przyłgi, ramka przyszybowa płaska **rys. 2**
- » gniazdo pod zamek hakowy i/lub uchwyty

UWAGA: Skrzydła bierne GALERIA ALU 20, 21, 22, 23, 24, 25, 60 bez poziomych wstawek aluminiowych w jednolitym ustojeniu.

OPCJE ZA DOPŁATĄ

- » szyba dekoracyjna MAT DRE, DECORMAT BRĄZ, DECORMAT GRAFIT (dotyczy skrzydła)
 - GALERIA ALU 11, 13, 23 10 zł | **12,30 zł**
 - GALERIA ALU 21 20 zł | **24,60 zł**
 - GALERIA ALU 24, 25 40 zł | **49,20 zł**
 - GALERIA ALU 12, 22 65 zł | **79,95 zł**
- » szyba mleczna VSG 22.1 zespolona bezpieczna
 - GALERIA ALU 11 30 zł | **36,90 zł**
 - GALERIA ALU 13, 23 40 zł | **49,20 zł**
 - GALERIA ALU 21 60 zł | **73,80 zł**
 - GALERIA ALU 24 40 zł | **49,20 zł**
 - GALERIA ALU 25 45 zł | **55,35 zł**
 - GALERIA ALU 12 105 zł | **129,15 zł**
 - GALERIA ALU 22 110 zł | **135,30 zł**
- » skrzydła bezprzylgowe rozwierne
 - » skrzydła „90° i „100° 18 zł | **22,14 zł**
 - » podcięcie wentylacyjne 20 zł | **24,60 zł**
 - » kratka wentylacyjna tworzywowa 20 zł | **24,60 zł**
 - » kratka wentylacyjna aluminiowa 90 zł | **110,70 zł**
- » listwa przymykowa drzwi dwuskrzydłowych bezprzylgowych 17 zł | **20,91 zł**
- » drzwi dwuskrzydłowe cena skrzydła x 2
- » **UWAGA:** trzeci zawias Estetic 80 do drzwi bezprzylgowych (dopłata doliczana jest do ceny ościeżnicy) 90 zł | **110,70 zł**

rys. 1



krawędź prosta



ramka przyszybowa płaska 21x16 mm

rys. 3 (CPL)



krawędź prosta



krawędź R 2,5

rys. 2



krawędź bez przyłgi



ramka przyszybowa płaska 21x16 mm

rys. 4 (CPL)



krawędź bez przyłgi



GALERIA ALU 10

GALERIA ALU 20

GALERIA ALU 30

GALERIA ALU 50

GALERIA ALU 60

GALERIA ALU 11

GALERIA ALU 12



GALERIA ALU 13

GALERIA ALU 21

GALERIA ALU 22

GALERIA ALU 23

GALERIA ALU 24

GALERIA ALU 25



ALDEA 40 - siwy struktura

Dekor DRE-Cell 1	biały (struktura)	jesion	buk	olcha	dąb złoty	calvados	orzech						
Dekor DRE-Cell 2	biała mat	sosna biała	wiąz syberyjski	srebrna	dąb piaskowy	dąb bielony ryfla	dąb vintage	orzech karmelowy	dąb złoty ryfla	orzech ciemny ryfla	dąb szary ryfla***		
	wiąz tabac	wiąz antracyt	wenge ciemne	siwy struktura	czarny struktura	dąb toffi***							
Dekor 3D	dąb grand	wiąz	orzech amerykański	heban	dąb polski 3D								

*** dekor tylko w ułożeniu poziomym

MODEL	Dekor DRE-Cell 1	Dekor DRE-Cell 2	Dekor 3D
ALDEA 10-60	434 zł netto 533,82 zł brutto	498 zł netto 612,54 zł brutto	476 zł netto 585,48 zł brutto

W STANDARDZIE

- » rama z drewna iglastego
- » wypełnienie „plaster miodu”
- » szyba kora biała gr. 4 mm

OPCJE BEZ DOPŁATY

- » szyby chinchila lub żaluzja
- » tuleje wentylacyjne
- » trzeci zawias do skrzydła przylgowego

SKRZYDŁO PRZYLGOWE

- » krawędź prosta, ramka przyszybowa płaska, płyciny profilowane MDF gr. 19 mm **rys. 1**
- » 2 zawiasy wkręcane koloru srebrnego
- » zamek zasuwkowy na klucz zwykły, blokadę łazienkową, wkładkę patentową lub zamek oszczędnościowy

SKRZYDŁO BEZPRZYLGOWE ROZWIERNE (dopłata 55 zł netto)

- » krawędź bez przylgi, ramka przyszybowa płaska, płyciny profilowane MDF gr. 19 mm **rys. 2**
- » gniazda pod 2 zawiasy wpuszczane Estetic 80 (zawiasy stanowią wyposażenie ościeżnicy)
- » zamek magnetyczny na klucz zwykły, blokadę łazienkową, wkładkę patentową lub zamek oszczędnościowy

SKRZYDŁO PRZESUWNE

- » krawędź bez przylgi, ramka przyszybowa płaska, płyciny profilowane MDF gr. 19 mm **rys. 2**
- » gniazdo pod zamek hakowy i/lub uchwyty

OPCJE ZA DOPŁATĄ

- » szyba dekoracyjna MAT DRE, DECORMAT BRAŹ, DECORMAT GRAFIT (dotyczy skrzydła)

ALDEA 20	20 zł		24,60 zł
ALDEA 30	80 zł		98,40 zł
ALDEA 40	65 zł		79,95 zł
ALDEA 50	40 zł		49,20 zł
ALDEA 60	30 zł		36,90 zł
- » szyba mleczna VSG 22.1 zespolona bezpieczna

ALDEA 20	40 zł		49,20 zł
ALDEA 30	210 zł		258,30 zł
ALDEA 40	170 zł		209,10 zł
ALDEA 50	130 zł		159,90 zł
ALDEA 60	85 zł		104,55 zł
- » wypełnienie płyta wiórowa otworowa
- » skrzydła bezprzylgowe rozwierne

» skrzydła „90° i „100°	18 zł		22,14 zł
» podcięcie wentylacyjne	20 zł		24,60 zł
» kratka wentylacyjna tworzywowa	20 zł		24,60 zł
» kratka wentylacyjna aluminiowa	90 zł		110,70 zł
- » listwa przymykowa drzwi dwuskrzydłowych bezprzylgowych 17 zł | 20,91 zł
- » drzwi dwuskrzydłowe cena skrzydła x 2
- » **UWAGA:** trzeci zawias Estetic 80 do drzwi bezprzylgowych (dopłata doliczana jest do ceny ościeżnicy) 90 zł | 110,70 zł

rys. 1



krawędź prosta



ramka przyszybowa płaska



płycina profilowana 19 mm

rys. 2



krawędź bez przylgi



ramka przyszybowa płaska



płycina profilowana 19 mm



ALDEA 10



ALDEA 20



ALDEA 30



ALDEA 40



ALDEA 50



ALDEA 60



ARTE B 60 - orzech karmelowy

Dekor DRE-Cell 1	biały (struktura)	jesion	buk	olcha	dąb złoty	calvados	orzech					
Dekor DRE-Cell 2	biała mat	sosna biała	wiąz syberyjski	srebrna	dąb piaskowy	dąb bielony ryfla	dąb vintage	orzech karmelowy	dąb złoty ryfla	orzech ciemny ryfla	dąb szary ryfla***	
	wiąz tabac	wiąz antracyt	wenge ciemne	siwy struktura	czarny struktura	dąb toffi***						
Dekor 3D	dąb grand	wiąz	orzech amerykański	heban	dąb polski 3D							

*** dekor tylko w ułożeniu poziomym

MODEL	Dekor DRE-Cell 1	Dekor DRE-Cell 2	Dekor 3D
ARTE B 10-30	386 zł netto 474,78 zł brutto	434 zł netto 533,82 zł brutto	410 zł netto 504,30 zł brutto
ARTE B 40-60	298 zł netto 366,54 zł brutto	351 zł netto 431,73 zł brutto	329 zł netto 404,67 zł brutto

W STANDARDZIE

- » rama z drewna iglastego
- » wypełnienie „plaster miodu”
- » szyba kora biała gr. 4 mm

OPCJE BEZ DOPŁATY

- » szyby chinchila lub żaluzja
- » tuleje wentylacyjne
- » trzeci zawias do skrzydła przylgowego

SKRZYDŁO PRZYLGOWE

- » krawędź prosta, ramka przyszybowa płaska **rys. 1**
- » 2 zawiasy wkręcane koloru srebrnego
- » zamek zasuwkowy na klucz zwykły, blokadę łazienkową, wkładkę patentową lub zamek oszczędnościowy

SKRZYDŁO BEZPRZYLGOWE ROZWIERNIE (dopłata 55 zł netto)

- » krawędź bez przyłgi, ramka przyszybowa płaska, **rys. 2**
- » gniazda pod 2 zawiasy wpuszczane Estetic 80 (zawiasy stanowią wyposażenie ościeżnicy)
- » zamek magnetyczny na klucz zwykły, blokadę łazienkową, wkładkę patentową lub zamek oszczędnościowy

SKRZYDŁO PRZESUWNE

- » krawędź bez przyłgi, ramka przyszybowa płaska **rys. 2**
- » gniazdo pod zamek hakowy i/lub uchwyty

OPCJE ZA DOPŁATĄ

- » szyba dekoracyjna MAT DRE, DECORMAT BRĄZ, DECORMAT GRAFIT (dotyczy skrzydła)

ARTE B 10, 20, 30	70 zł 86,10 zł
ARTE B 40, 50	20 zł 24,60 zł
ARTE B 60	10 zł 12,30 zł
- » szyba mleczna VSG 22.1 zespolona bezpieczna

ARTE B 10, 20, 30	190 zł 233,70 zł
ARTE B 40, 50	55 zł 67,65 zł
ARTE B 60	30 zł 36,90 zł
- » wypełnienie płyta wiórowa otworowa
- » skrzydła bezprzylgowe rozwierne
- » skrzydła „90° i „100°”
- » podcięcie wentylacyjne
- » kratka wentylacyjna tworzywowa
- » kratka wentylacyjna aluminiowa
- » listwa przemykowa drzwi dwuskrzydłowych bezprzylgowych
- » drzwi dwuskrzydłowe
- » **UWAGA:** trzeci zawias Estetic 80 do drzwi bezprzylgowych (dopłata doliczana jest do ceny ościeżnicy)

rys. 1



krawędź prosta



ramka przyszybowa płaska

rys. 2



krawędź bez przyłgi



ramka przyszybowa płaska



ARTE B 10



ARTE B 20



ARTE B 30



ARTE B 40

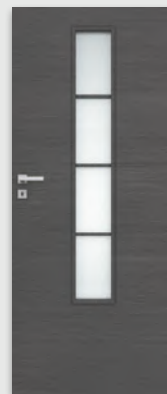

ARTE B 50

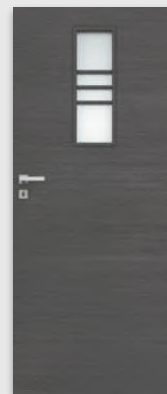

ARTE B 60



CARLA 10 dąb bielony ryfla

Dekor DRE-Cell 1	biały (struktura)	jesion	buk	olcha	dąb złoty	calvados	orzech				
Dekor DRE-Cell 2	biała mat	sosna biała	wiąz syberyjski	srebrna	dąb piaskowy	dąb bielony ryfla	dąb vintage	orzech karmelowy	dąb złoty ryfla	orzech ciemny ryfla	dąb szary ryfla***
	wiąz tabac	wiąz antracyt	wenge ciemne	siwy struktura	czarny struktura	dąb toffi***					
Dekor 3D	dąb grand	wiąz	orzech amerykański	heban	dąb polski 3D						

*** dekor tylko w ułożeniu poziomym

MODEL	Dekor DRE-Cell 1	Dekor DRE-Cell 2	Dekor 3D
CARLA 10-40	422 zł netto 519,06 zł brutto	487 zł netto 599,01 zł brutto	464 zł netto 570,72 zł brutto

W STANDARDZIE

- » rama z drewna iglastego
- » wypełnienie „plaster miodu”
- » szyba kora biała gr. 4 mm

OPCJE BEZ DOPŁATY

- » szyby chinchila lub żaluzja
- » tuleje wentylacyjne
- » trzeci zawias do skrzydła przylgowego

SKRZYDŁO PRZYLGOWE

- » krawędź prosta, ramka przyszybowa płaska, płyciny profilowane MDF gr. 19 mm **rys. 1**
- » 2 zawiasy wkręcane koloru srebrnego
- » zamek zasuwkowy na klucz zwykły, blokadę łazienkową, wkładkę patentową lub zamek oszczędnościowy

SKRZYDŁO BEZPRZYLGOWE ROZWIERNIE (dopłata 55 zł netto)

- » krawędź bez przylgi, ramka przyszybowa płaska, płyciny profilowane MDF gr. 19 mm **rys. 2**
- » gniazda pod 2 zawiasy wpuszczane Estetic 80 (zawiasy stanowią wyposażenie ościeżnicy)
- » zamek magnetyczny na klucz zwykły, blokadę łazienkową, wkładkę patentową lub zamek oszczędnościowy

SKRZYDŁO PRZESUWNE

- » krawędź bez przylgi, ramka przyszybowa płaska, płyciny profilowane MDF gr. 19 mm **rys. 2**
- » gniazdo pod zamek hakowy i/lub uchwyty

OPCJE ZA DOPŁATĄ

- » szyba dekoracyjna MAT DRE, DECORMAT BRAŹ, DECORMAT GRAFIT (dotyczy skrzydła)

CARLA 20	10 zł	12,30 zł
CARLA 30	50 zł	61,50 zł
CARLA 40	40 zł	49,20 zł
- » szyba mleczna VSG 22.1 zespolona bezpieczna

CARLA 20	25 zł	30,75 zł
CARLA 30	180 zł	221,40 zł
CARLA 40	150 zł	184,50 zł
- » wypełnienie płyta wiórowa otworowa
- » skrzydła bezprzylgowe rozwiernie

» skrzydła „90° i „100°	18 zł	22,14 zł
-------------------------	-------	----------
- » podcięcie wentylacyjne

» kratka wentylacyjna tworzywowa	20 zł	24,60 zł
» kratka wentylacyjna aluminiowa	20 zł	24,60 zł
- » listwa przemykowa drzwi dwuskrzydłowych bezprzylgowych

	17 zł	20,91 zł
--	-------	----------
- » drzwi dwuskrzydłowe

	cena skrzydła x 2	
--	-------------------	--
- » **UWAGA:** trzeci zawias Estetic 80 do drzwi bezprzylgowych (dopłata doliczana jest do ceny ościeżnicy)

	90 zł	110,70 zł
--	-------	-----------

rys. 1



krawędź prosta



ramka przyszybowa płaska



płycina profilowana 19 mm

rys. 2



krawędź bez przylgi



ramka przyszybowa płaska



płycina profilowana 19 mm

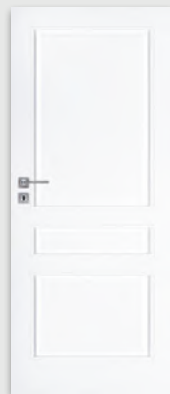

CARLA 10



CARLA 20



CARLA 30



CARLA 40



BLANCO 110 z lustrem - biała mat

Dekor
DRE-Cell



biała mat

MODEL	Dekor DRE-Cell
BLANCO 10, 80	371 zł netto 456,33 zł brutto
BLANCO 20	416 zł netto 511,68 zł brutto
BLANCO 30, 40	439 zł netto 539,97 zł brutto
BLANCO 50	551 zł netto 677,73 zł brutto
BLANCO 60, 100	619 zł netto 761,37 zł brutto
BLANCO 70	435 zł netto 535,05 zł brutto
BLANCO 90	573 zł netto 704,79 zł brutto
BLANCO 110	778 zł netto 956,94 zł brutto

W STANDARDZIE

- » rama z drewna iglastego
- » wypełnienie „plaster miodu”
- » szyba kora biała gr. 4 mm
- » lustro zespolone gr. 8 mm w BLANCO 110

OPCJE BEZ DOPŁATY

- » szyby chinchila lub żaluzja
- » tuleje wentylacyjne
- » trzeci zawias do skrzydła przylgowego

SKRZYDŁO PRZYLGOWE

- » krawędź prosta, ramka przyszybowa jednolita płaska **rys. 1**
- » 2 zawiasy wkręcane koloru srebrnego
- » zamek zasuwkowy na klucz zwykły, blokadę łazienkową, wkładkę patentową lub zamek oszczędnościowy

SKRZYDŁO BEZPRZYLGOWE ROZWIERNIE (dopłata 55 zł netto)

- » krawędź bez przylgi, ramka przyszybowa jednolita płaska **rys. 2**
- » gniazda pod 2 zawiasy wpuszczane Estetic 80 (zawiasy stanowią wyposażenie ościeżnicy)
- » zamek magnetyczny na klucz zwykły, blokadę łazienkową, wkładkę patentową lub zamek oszczędnościowy

SKRZYDŁO PRZESUWNE

- » krawędź bez przylgi, ramka przyszybowa jednolita płaska **rys. 2**
- » gniazdo pod zamek hakowy i/lub uchwyty

OPCJE ZA DOPŁATĄ

- » szyba dekoracyjna MAT DRE, DECORMAT BRĄZ, DECORMAT GRAFIT (dotyczy skrzydła)

BLANCO 10, 80	10 zł	12,30 zł
BLANCO 20-40	20 zł	24,60 zł
BLANCO 50	35 zł	43,05 zł
BLANCO 60, 100	50 zł	61,50 zł
BLANCO 70	20 zł	24,60 zł
BLANCO 90	30 zł	36,90 zł
- » wypełnienie płyta wiórowa otworowa 90 zł | 110,70 zł
- » skrzydła bezprzylgowe rozwierne 55 zł | 67,65 zł
- » skrzydła „90” i „100” 18 zł | 22,14 zł
- » podcięcie wentylacyjne 20 zł | 24,60 zł
- » kratka wentylacyjna tworzywowa 20 zł | 24,60 zł
- » kratka wentylacyjna aluminiowa 90 zł | 110,70 zł
- » listwa przymykowa drzwi dwuskrzydłowych bezprzylgowych 17 zł | 20,91 zł
- » drzwi dwuskrzydłowe cena skrzydła x2
- » **UWAGA:** trzeci zawias Estetic 80 do drzwi bezprzylgowych (dopłata doliczana jest do ceny ościeżnicy) 90 zł | 110,70 zł

rys. 1

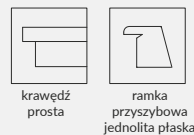

rys. 2

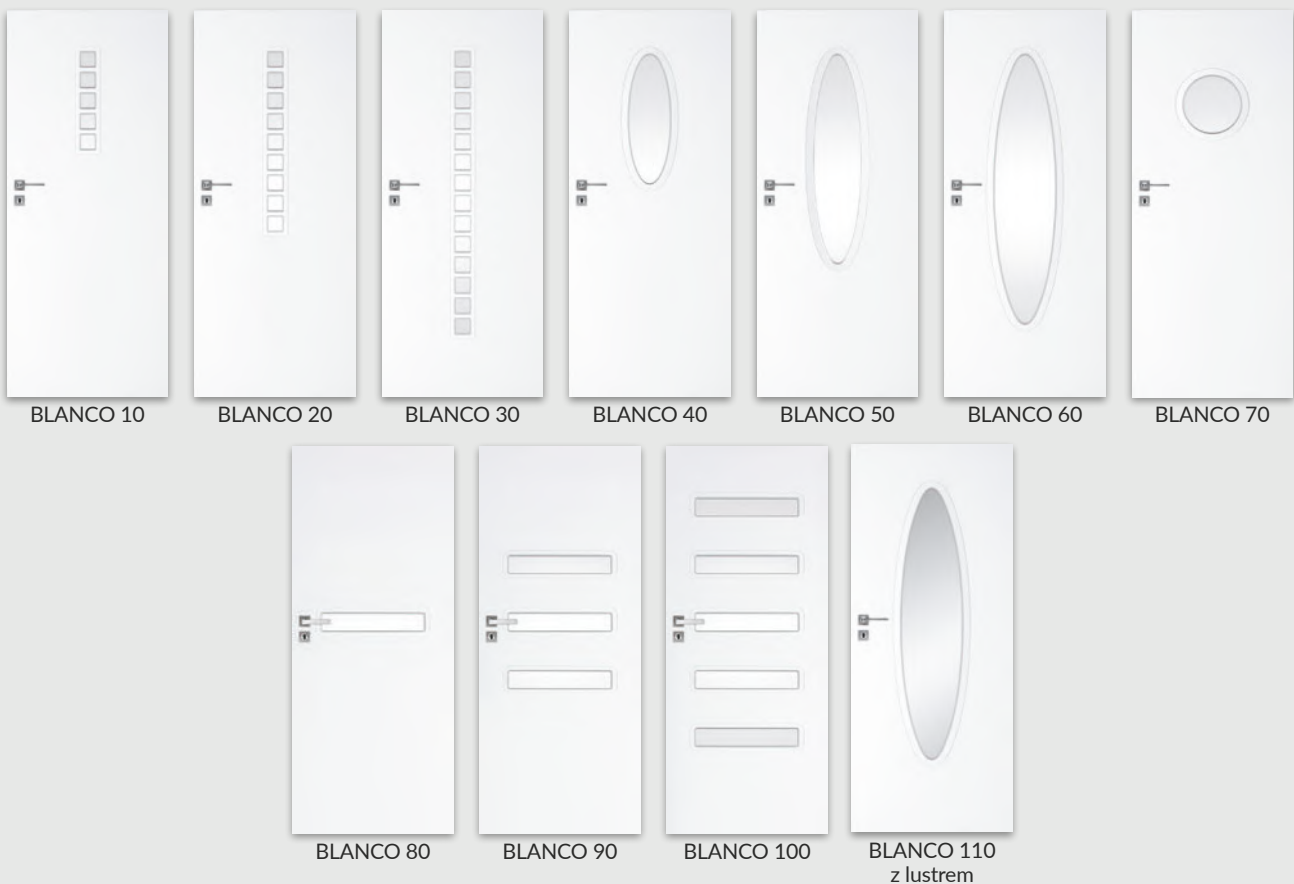



FINEA 40 dąb vintage

Dekor DRE-Cell 1	biały (struktura)	jesion	buk	olcha	dąb złoty	calvados	orzech						
Dekor DRE-Cell 2	biała mat	sosna biała	wiąz syberyjski	srebrna	dąb piaskowy	dąb bielony ryfla	dąb vintage	orzech karmelowy	dąb złoty ryfla	orzech ciemny ryfla	dąb szary ryfla		
	wiąz tabac	wiąz antracyt	wenge ciemne	siwy struktura	czarny struktura	dąb toffi							
Dekor 3D	dąb grand	wiąz	orzech amerykański	heban	dąb polski 3D								

MODEL	Dekor DRE-Cell 1	Dekor DRE-Cell 2 i Dekor 3D
FINEA 10, 40, FINEA B 10, 40	439 zł netto 539,97 zł brutto	473 zł netto 581,79 zł brutto
FINEA 20, FINEA B 20	483 zł netto 594,09 zł brutto	517 zł netto 635,91 zł brutto
FINEA 30, 50, 60, FINEA B 30, 50, 60	507 zł netto 623,61 zł brutto	540 zł netto 664,20 zł brutto

W STANDARDZIE

- » rama z drewna iglastego
- » wypełnienie płyta wiórowa otworowa
- » szyba kora biała gr. 4 mm

OPCJE BEZ DOPŁATY

- » szyby chinchila lub żaluzja
- » tuleje wentylacyjne
- » trzeci zawias do skrzydła przylgowego

SKRZYDŁO PRZYLGOWE

- » krawędź prosta, ramka przyszybowa płaska **rys. 1**
- » 2 zawiasy wkręcane koloru srebrnego
- » zamek zasuwkowy na klucz zwykły, blokadę łazienkową, wkładkę patentową lub zamek oszczędnościowy

SKRZYDŁO BEZPRZYLGOWE ROZWIERNE (dopłata 55 zł netto)

- » krawędź bez przylgi, ramka przyszybowa płaska **rys. 2**
- » gniazda pod 2 zawiasy wpuszczane Estetic 80 (zawiasy stanowią wyposażenie ościeżnicy)
- » zamek magnetyczny na klucz zwykły, blokadę łazienkową, wkładkę patentową lub zamek oszczędnościowy

SKRZYDŁO PRZESUWNE

- » krawędź bez przylgi, ramka przyszybowa płaska **rys. 2**
- » gniazdo pod zamek hakowy i/lub uchwyty

OPCJE ZA DOPŁATĄ

- » szyba dekoracyjna MAT DRE, DECORMAT BRĄZ, DECORMAT GRAFIT (dotyczy skrzydła)

FINEA 20, FINEA B 20	20 zł 24,60 zł
FINEA 30, 50, 60, FINEA B 30, 50, 60	40 zł 49,20 zł
- » szyba mleczna VSG 22.1 zespolona bezpieczna

FINEA 20, FINEA B 20	60 zł 73,80 zł
FINEA 30, FINEA B 30	140 zł 172,20 zł
FINEA 50, 60, FINEA B 50, 60	40 zł 49,20 zł
- » skrzydła bezprzylgowe rozwierne

» szerokość skrzydła „90” i „100”	18 zł 22,14 zł
» podcięcie wentylacyjne	20 zł 24,60 zł
» kratka wentylacyjna tworzywowa	20 zł 24,60 zł
» kratka wentylacyjna aluminiowa	90 zł 110,70 zł
- » **UWAGA:** trzeci zawias Estetic 80 do drzwi bezprzylgowych (dopłata doliczana jest do ceny ościeżnicy) 90 zł | 110,70 zł

rys. 1



krawędź prosta



ramka przyszybowa płaska

rys. 2



krawędź bez przylgi



ramka przyszybowa płaska



FINEA 10
FINEA B 10*



FINEA 20
FINEA B 20*

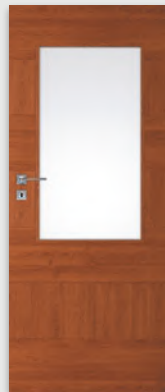

FINEA 30
FINEA B 30*

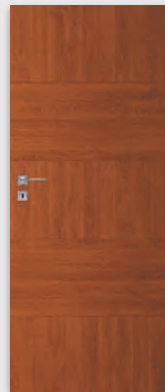

FINEA 40
FINEA B 40*

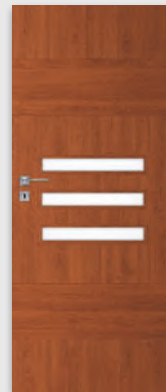

FINEA 50
FINEA B 50*

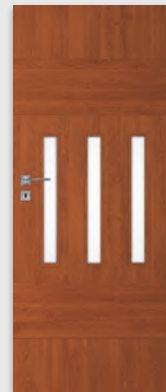

FINEA 60
FINEA B 60*

* FINEA B ustojenie płycin tylko poziome

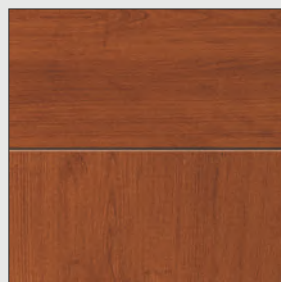

ustojenie płycin FINEA

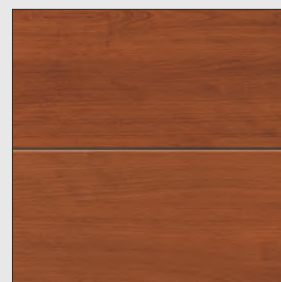

poziome ustojenie płycin
FINEA B



DECO 20 - dąb toffi

Dekor DRE-Cell 1	biały (struktura)	jesion	buk	olcha	dąb złoty	calvados	orzech						
Dekor DRE-Cell 2	biała mat*	sosna biała	wiąz syberyjski	srebrna	dąb piaskowy	dąb bielony ryfla	dąb vintage	orzech karmelowy	dąb złoty ryfla	orzech ciemny ryfla	dąb szary ryfla***		
	wiąz tabac	wiąz antracyt	wenge ciemne	siwy struktura	czarny struktura	dąb toffi***							
Dekor 3D	dąb grand	wiąz	orzech amerykański	heban	dąb polski 3D								
Laminat CPL	biały	biel szlachetna VVF7206	szary jasny	szary ciemny	beton 1 F6462	beton 2	dąb gray						
	dąb walijski	akacja	orzech celini	orzech	miodowy dąb	kasztan	orzech palony						

*** dekor tylko w usojeniu poziomym

* okleina nie występuje w skrzydłach z krawędzią „karnies”

*** dekor tylko w usojeniu poziomym

MODEL	Dekor DRE-Cell 1	Dekor DRE-Cell 2	Dekor 3D	Laminat CPL 0,15-0,20 mm
DECO 10-40	298 zł netto 366,54 zł brutto	351 zł netto 431,73 zł brutto	329 zł netto 404,67 zł brutto	431 zł netto 530,13 zł brutto

W STANDARDZIE

- » rama z drewna iglastego
- » krawędź o promieniu R 2,5 mm dla laminatów CPL gr. 0,15-0,2 mm
- » wypełnienie „plaster miodu”
- » szyba kora biała gr. 4 mm
- » płytina płaska HDF 4 mm dla DECO 40

OPCJE BEZ DOPŁATY

- » szyby chinchila lub żaluzja
- » tuleje wentylacyjne
- » trzeci zawias do skrzydła przylgowego

SKRZYDŁO PRZYLGOWE

- » do wyboru: krawędź prosta, ramka przyszybowa płaska **rys. 1** lub krawędź „karnies”, ramka przyszybowa zaokrąglona **rys. 2**
- » 2 zawiasy wkręcane koloru srebrnego
- » zamek zasuwkowy na klucz zwykły, blokadę łazienkową, wkładkę patentową lub zamek oszczędnościowy
- » ramka zaokrąglona, krawędź prosta lub krawędź o promieniu R 2,5 mm wykonana metodą directformingu (w laminacie CPL) **rys. 5**

SKRZYDŁO BEZPRZYLGOWE ROZWIERNIE (dopłata 55 zł netto)

- » krawędź bez przylgi, ramka przyszybowa płaska **rys. 3**
- » gniazda pod 2 zawiasy wpuszczane Estetic 80 (zawiasy stanowią wyposażenie ościeżnicy)
- » zamek magnetyczny na klucz zwykły, blokadę łazienkową, wkładkę patentową lub zamek oszczędnościowy
- » krawędź bez przylgi, ramka przyszybowa zaokrąglona (w laminacie CPL) **rys. 6**

SKRZYDŁO PRZESUWNE

- » krawędź bez przylgi oraz do wyboru: ramka przyszybowa płaska, **rys. 3** lub ramka przyszybowa zaokrąglona **rys. 4**
- » gniazdo pod zamek hakowy i/lub uchwyty
- » krawędź bez przylgi, ramka przyszybowa zaokrąglona (w laminacie CPL) **rys. 6**

OPCJE ZA DOPŁATĄ

- » szyba dekoracyjna MAT DRE, DECORMAT BRĄZ, DECORMAT GRAFIT (dotyczy skrzydła)
DECO 10, 20, 30 20 zł | **24,60 zł**
- » szyba mleczna VSG 22.1 zespolona bezpieczna
DECO 10, 20, 30 60 zł | **73,80 zł**
- » wypełnienie płyta wiórowa otworowa 90 zł | **110,70 zł**
- » skrzydła bezprzylgowe rozwiernie 55 zł | **67,65 zł**
- » skrzydła „90” i „100” 18 zł | **22,14 zł**
- » podcięcie wentylacyjne 20 zł | **24,60 zł**
- » kratka wentylacyjna tworzywowa 20 zł | **24,60 zł**
- » kratka wentylacyjna aluminiowa 90 zł | **110,70 zł**
- » listwa przymykowa drzwi dwuskrzydłowych bezprzylgowych 17 zł | **20,91 zł**
- » drzwi dwuskrzydłowe cena skrzydła x 2
- » **UWAGA:** trzeci zawias Estetic 80 do drzwi bezprzylgowych (dopłata doliczana jest do ceny ościeżnicy) 90 zł | **110,70 zł**

rys. 1



krawędź prosta

ramka przyszybowa płaska

rys. 2



krawędź „karnies”

ramka przyszybowa zaokrąglona

rys. 5 (CPL)

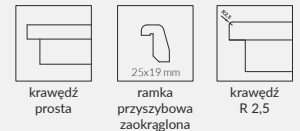

krawędź prosta

ramka przyszybowa zaokrąglona

krawędź R 2,5

rys. 3



krawędź bez przylgi

ramka przyszybowa płaska

rys. 4



krawędź bez przylgi

ramka przyszybowa zaokrąglona

rys. 6 (CPL)



krawędź bez przylgi

ramka przyszybowa zaokrąglona



DECO 10

DECO 20

DECO 30

DECO 40



krawędź R 2,5 mm w laminatach CPL



MODERN 30 - czarny struktura

Dekor DRE-Cell 1	biały (struktura)	jesion	buk	olcha	dąb złoty	calvados	orzech						
Dekor DRE-Cell 2	biała mat*	sosna biała	wiąz syberyjski	srebrna	dąb piaskowy	dąb bielony ryfla	dąb vintage	orzech karmelowy	dąb złoty ryfla	orzech ciemny ryfla	dąb szary ryfla***		
	wiąz tabac	wiąz antracyt	wenge ciemne	siwy struktura	czarny struktura	dąb toffi***							
Dekor 3D	dąb grand	wiąz	orzech amerykański	heban	dąb polski 3D								

* okleina nie występuje w skrzydłach z krawędzią „karnies“

*** dekor tylko w ułożeniu poziomym

MODEL	Dekor DRE-Cell 1	Dekor DRE-Cell 2	Dekor 3D
MODERN 10-50	422 zł netto 519,06 zł brutto	490 zł netto 602,70 zł brutto	467 zł netto 574,41 zł brutto

W STANDARDZIE

- » rama z drewna iglastego
- » wypełnienie „plaster miodu”
- » szyba kora biała gr. 4 mm

OPCJE BEZ DOPŁATY

- » szyby chinchila lub żaluzja
- » tuleje wentylacyjne
- » trzeci zawias do skrzydła przylgowego

SKRZYDŁO PRZYLGOWE

- » do wyboru: krawędź prosta, ramka przyszybowa płaska, płyciny płaskie HDF gr. 4 mm **rys. 1** lub krawędź „karnies”, ramka przyszybowa zaokrąglona, płyciny profilowane MDF gr. 19 mm **rys. 2**
- » 2 zawiasy wkręcane koloru srebrnego
- » zamek zasuwkowy na klucz zwykły, blokadę łazienkową, wkładkę patentową lub zamek oszczędnościowy

SKRZYDŁO BEZPRZYLGOWE ROZWIERNIE (dopłata 55 zł netto)

- » krawędź bez przylgi, ramka przyszybowa płaska, płyciny płaskie HDF gr. 4 mm **rys. 3**
- » gniazda pod 2 zawiasy wpuszczane Estetic 80 (zawiasy stanowią wyposażenie ościeżnicy)
- » zamek magnetyczny na klucz zwykły, blokadę łazienkową, wkładkę patentową lub zamek oszczędnościowy

SKRZYDŁO PRZESUWNE

- » krawędź bez przylgi oraz do wyboru: ramka przyszybowa płaska, płyciny płaskie HDF gr. 4 mm **rys. 3** lub ramka przyszybowa zaokrąglona, płyciny profilowane MDF gr. 19 mm **rys. 4**
- » gniazdo pod zamek hakowy i/lub uchwyty

OPCJE ZA DOPŁATĄ

- » szyba dekoracyjna MAT DRE, DECORMAT BRĄZ, DECORMAT GRAFIT (dotyczy skrzydła)

MODERN 20	20 zł		24,60 zł
MODERN 30	65 zł		79,95 zł
MODERN 40	40 zł		49,20 zł
MODERN 50	30 zł		36,90 zł
 - » szyba mleczna VSG 22.1 zespolona bezpieczna

MODERN 20	45 zł		55,35 zł
MODERN 30	185 zł		227,55 zł
MODERN 40	140 zł		172,20 zł
MODERN 50	90 zł		110,70 zł
 - » wypełnienie płyta wiórowa otworowa
 - » skrzydła bezprzylgowe rozwierne
 - » skrzydła „90° i „100°”
 - » podcięcie wentylacyjne
 - » kratka wentylacyjna tworzywowa
 - » kratka wentylacyjna aluminiowa
 - » listwa przymykowa drzwi dwuskrzydłowych bezprzylgowych
 - » drzwi dwuskrzydłowe
 - » **UWAGA:** trzeci zawias Estetic 80 do drzwi bezprzylgowych (dopłata doliczana jest do ceny ościeżnicy)
- | | | | |
|--|-------------------|--|-----------|
| | 17 zł | | 20,91 zł |
| | cena skrzydła x 2 | | |
| | 90 zł | | 110,70 zł |

rys. 1



rys. 3



rys. 2



rys. 4





KANON 10 - orzech amerykański

Dekor DRE-Cell 1	biały (struktura)	jesion	buk	olcha	dąb złoty	calvados	orzech						
Dekor DRE-Cell 2	biała mat*	sosna biała	wiąz syberyjski	srebrna	dąb piaskowy	dąb bielony ryfla	dąb vintage	orzech karmelowy	dąb złoty ryfla	orzech ciemny ryfla	dąb szary ryfla***		
	wiąz tabac	wiąz antracyt	wenge ciemne	siwy struktura	czarny struktura	dąb toffi***							
Dekor 3D	dąb grand	wiąz	orzech amerykański	heban	dąb polski 3D								

* okleina nie występuje w skrzydłach z krawędzią „karnies“
 *** dekor tylko w ułożeniu poziomym

MODEL	Dekor DRE-Cell 1	Dekor DRE-Cell 2	Dekor 3D
KANON 10-40	394 zł netto 484,62 zł brutto	458 zł netto 563,34 zł brutto	436 zł netto 536,28 zł brutto

W STANDARDZIE

- » rama z drewna iglastego
- » wypełnienie „plaster miodu”
- » szyba kora biała gr. 4 mm

OPCJE BEZ DOPŁATY

- » szyby chinchila lub żaluzja
- » tuleje wentylacyjne
- » trzeci zawias do skrzydła przylgowego

SKRZYDŁO PRZYLGOWE

- » do wyboru: krawędź prosta, ramka przyszybowa płaska, płyciny płaskie HDF gr. 4 mm **rys. 1** lub krawędź „karnies”, ramka przyszybowa zaokrąglona, płyciny profilowane MDF gr. 19 mm **rys. 2**
- » 2 zawiasy wkręcane koloru srebrnego
- » zamek zasuwkowy na klucz zwykły, blokadę łazienkową, wkładkę patentową lub zamek oszczędnościowy

SKRZYDŁO BEZPRZYLGOWE ROZWIERNIE (dopłata 55 zł netto)

- » krawędź bez przylgi, ramka przyszybowa płaska, płyciny płaskie HDF gr. 4 mm **rys. 3**
- » gniazda pod 2 zawiasy wpuszczane Estetic 80 (zawiasy stanowią wyposażenie ościeżnicy)
- » zamek magnetyczny na klucz zwykły, blokadę łazienkową, wkładkę patentową lub zamek oszczędnościowy

SKRZYDŁO PRZESUWNE

- » krawędź bez przylgi oraz do wyboru: ramka przyszybowa płaska, płyciny płaskie HDF gr. 4 mm **rys. 3** lub ramka przyszybowa zaokrąglona, płyciny profilowane MDF gr. 19 mm **rys. 4**
- » gniazdo pod zamek hakowy i/lub uchwyty

OPCJE ZA DOPŁATĄ

- » szyba dekoracyjna MAT DRE, DECORMAT BRĄZ, DECORMAT GRAFIT (dotyczy skrzydła)

KANON 20	20 zł		24,60 zł
KANON 30	65 zł		79,95 zł
KANON 40	40 zł		49,20 zł
- » szyba mleczna VSG 22.1 zespolona bezpieczna

KANON 20	30 zł		36,90 zł
KANON 30	90 zł		110,70 zł
KANON 40	60 zł		73,80 zł
- » wypełnienie płyta wiórowa otworowa
- » skrzydła bezprzylgowe rozwierne

» skrzydła „90” i „100”	18 zł		22,14 zł
» podcięcie wentylacyjne	20 zł		24,60 zł
» kratka wentylacyjna tworzywowa	20 zł		24,60 zł
» kratka wentylacyjna aluminiowa	90 zł		110,70 zł
- » listwa przemykowa drzwi dwuskrzydłowych bezprzylgowych 17 zł | 20,91 zł
- » drzwi dwuskrzydłowe cena skrzydła x 2
- » **UWAGA:** trzeci zawias Estetic 80 do drzwi bezprzylgowych (dopłata doliczana jest do ceny ościeżnicy) 90 zł | 110,70 zł

rys. 1



rys. 3



rys. 2



rys. 4





IDEA 30 - siwy struktura

Dekor DRE-Cell 1	biały (struktura)	jesion	buk	olcha	dąb złoty	calvados	orzech						
Dekor DRE-Cell 2	biała mat*	sosna biała	wiąz syberyjski	srebrna	dąb piaskowy	dąb bielony ryfla	dąb vintage	orzech karmelowy	dąb złoty ryfla	orzech ciemny ryfla	dąb szary ryfla***		
	wiąz tabac	wiąz antracyt	wenge ciemne	siwy struktura	czarny struktura	dąb toffi***							
Dekor 3D	dąb grand	wiąz	orzech amerykański	heban	dąb polski 3D								

* okleina nie występuje w skrzydłach z krawędzią „karnies“
 *** dekor tylko w ustawieniu poziomym

MODEL	Dekor DRE-Cell 1	Dekor DRE-Cell 2	Dekor 3D
IDEA 10-120	329 zł netto 404,67 zł brutto	386 zł netto 474,78 zł brutto	364 zł netto 447,72 zł brutto

W STANDARDZIE

- » rama z drewna iglastego
- » wypełnienie „plaster miodu”
- » szyba kora biała gr. 4 mm

OPCJE BEZ DOPLATY

- » szyby chinchila lub żaluzja
- » tuleje wentylacyjne
- » trzeci zawias do skrzydła przylgowego

SKRZYDŁO PRZYLGOWE

- » do wyboru: krawędź prosta, ramka przyszybowa płaska, płyciny płaskie HDF gr. 4 mm **rys. 1** lub krawędź „karnies”, ramka przyszybowa zaokrąglona, płyciny profilowane MDF gr. 19 mm **rys. 2**
- » 2 zawiasy wkręcane koloru srebrnego
- » zamek zasuwkowy na klucz zwykły, blokadę łazienkową, wkładkę patentową lub zamek oszczędnościowy

SKRZYDŁO BEZPRZYLGOWE ROZWIERNIE (dopłata 55 zł netto)

- » krawędź bez przylgi, ramka przyszybowa płaska, płyciny płaskie HDF gr. 4 mm **rys. 3**
- » gniazda pod 2 zawiasy wpuszczane Estetic 80 (zawiasy stanowią wyposażenie ościeżnicy)
- » zamek magnetyczny na klucz zwykły, blokadę łazienkową, wkładkę patentową lub zamek oszczędnościowy

SKRZYDŁO PRZESUWNE

- » krawędź bez przylgi oraz do wyboru: ramka przyszybowa płaska, płyciny płaskie HDF gr. 4 mm **rys. 3** lub ramka przyszybowa zaokrąglona, płyciny profilowane MDF gr. 19 mm **rys. 4**
- » gniazdo pod zamek hakowy i/lub uchwyty

OPCJE ZA DOPLATĄ

- » szyba dekoracyjna MAT DRE, DECORMAT BRAZ, DECORMAT GRAFIT (dotyczy skrzydła)

IDEA 20, 40, 50, 70, 80	10 zł	12,30 zł
IDEA 30, 90, 100, 110, 120	20 zł	24,60 zł
IDEA 60	5 zł	6,15 zł
 - » szyba mleczna VSG 22.1 zespolona bezpieczna

IDEA 20	20 zł	24,60 zł
IDEA 30	50 zł	61,50 zł
IDEA 40, 90, 120	40 zł	49,20 zł
IDEA 50, 70	30 zł	36,90 zł
IDEA 60	10 zł	12,30 zł
IDEA 80, 110	25 zł	30,75 zł
IDEA 100	55 zł	67,65 zł
 - » wypełnienie płyta wiórowa otworowa
 - » skrzydła bezprzylgowe rozwiernie
 - » skrzydła „90” i „100”
 - » podcięcie wentylacyjne
 - » kratka wentylacyjna tworzywowa
 - » kratka wentylacyjna aluminiowa
 - » listwa przyrymkowa drzwi dwuskrzydłowych bezprzylgowych
 - » drzwi dwuskrzydłowe
 - » UWAGA: trzeci zawias Estetic 80 do drzwi bezprzylgowych (dopłata doliczana jest do ceny ościeżnicy)
- | | |
|-------------------|-----------|
| 17 zł | 20,91 zł |
| cena skrzydła x 2 | |
| 90 zł | 110,70 zł |

rys. 1



rys. 3



rys. 2



rys. 4





PLUS 30 - biała mat

Dekor DRE-Cell 1	biały (struktura)	jesion	buk	olcha	dąb złoty	calvados	orzech						
Dekor DRE-Cell 2	biała mat*	sosna biała	wiąz syberyjski	srebrna	dąb piaskowy	dąb bielony ryfla	dąb vintage	orzech karmelowy	dąb złoty ryfla	orzech ciemny ryfla	dąb szary ryfla***		
	wiąz tabac	wiąz antracyt	wenge ciemne	siwy struktura	czarny struktura	dąb toffi***							
Dekor 3D	dąb grand	wiąz	orzech amerykański	heban	dąb polski 3D								

* okleina nie występuje w skrzydłach z krawędzią „karnies“
 *** dekor tylko w ułożeniu poziomym

MODEL	Dekor DRE-Cell 1	Dekor DRE-Cell 2	Dekor 3D
PLUS 10-80	371 zł netto 456,33 zł brutto	424 zł netto 521,52 zł brutto	402 zł netto 494,46 zł brutto

W STANDARDZIE

- » rama z drewna iglastego
- » wypełnienie „plaster miodu”
- » szyba kora biała gr. 4 mm

OPCJE BEZ DOPŁATY

- » szyby chinchila lub żaluzja
- » tuleje wentylacyjne
- » trzeci zawias do skrzydła przylgowego

SKRZYDŁO PRZYLGOWE

- » do wyboru: krawędź prosta, ramka przyszybowa płaska, płyciny płaskie HDF gr. 4 mm **rys. 1** lub krawędź „karnies”, ramka przyszybowa zaokrąglona, płyciny płaskie HDF gr. 4 mm **rys. 2**
- » 2 zawiasy wkręcane koloru srebrnego
- » zamek zasuwkowy na klucz zwykły, blokadę łazienkową, wkładkę patentową lub zamek oszczędnościowy

SKRZYDŁO BEZPRZYLGOWE ROZWIERNIE (dopłata 55 zł netto)

- » krawędź bez przylgi, ramka przyszybowa płaska, płyciny płaskie HDF gr. 4 mm **rys. 3**
- » gniazda pod 2 zawiasy wpuszczane Estetic 80 (zawiasy stanowią wyposażenie ościeżnicy)
- » zamek magnetyczny na klucz zwykły, blokadę łazienkową, wkładkę patentową lub zamek oszczędnościowy

SKRZYDŁO PRZESUWNE

- » krawędź bez przylgi, płyciny płaskie HDF gr. 4 mm oraz do wyboru: ramka przyszybowa płaska **rys. 3** lub ramka przyszybowa zaokrąglona **rys. 4**
- » gniazdo pod zamek hakowy i/lub uchwyty

OPCJE ZA DOPŁATĄ

- » szyba dekoracyjna MAT DRE, DECORMAT BRAŹ, DECORMAT GRAFIT (dotyczy skrzydła)

PLUS 20	20 zł		24,60 zł
PLUS 40, 50, 60, 70, 80	40 zł		49,20 zł
PLUS 30	65 zł		79,95 zł
 - » szyba mleczna VSG 22.1 zespolona bezpieczna

PLUS 20, 50, 60	60 zł		73,80 zł
PLUS 30	145 zł		178,35 zł
PLUS 40	80 zł		98,40 zł
PLUS 70, 80	40 zł		49,20 zł
 - » wypełnienie płyta wiórowa otworowa
 - » skrzydła bezprzylgowe rozwierne
 - » skrzydła „90° i „100”
 - » podcięcie wentylacyjne
 - » kratka wentylacyjna tworzywowa
 - » kratka wentylacyjna aluminiowa
 - » listwa przemykowa drzwi dwuskrzydłowych bezprzylgowych
 - » drzwi dwuskrzydłowe
 - » UWAGA: trzeci zawias Estetic 80 do drzwi bezprzylgowych (dopłata doliczana jest do ceny ościeżnicy)
- | | | | |
|--|-------|--|-------------------|
| | 90 zł | | 110,70 zł |
| | 17 zł | | 20,91 zł |
| | | | cena skrzydła x 2 |
| | 90 zł | | 110,70 zł |

rys. 1

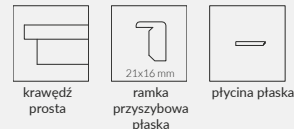

rys. 2

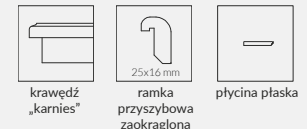

rys. 3

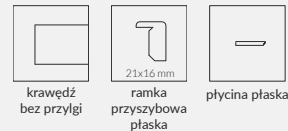

rys. 4



PLUS 10



PLUS 20



PLUS 40



PLUS 30



PLUS 50



PLUS 60



PLUS 70

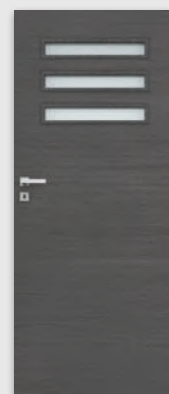

PLUS 80



STANDARD 10 i BULAJ STALOWY - dąb piaskowy

Dekor DRE-Cell 1	biały (struktura)	jesion	buk	olcha	dąb złoty	calvados	orzech						
Dekor DRE-Cell 2	biała mat*	sosna biała	wiąz syberyjski	srebrna	dąb piaskowy	dąb bielony ryfla	dąb vintage	orzech karmelowy	dąb złoty ryfla	orzech ciemny ryfla	dąb szary ryfla***		
	wiąz tabac	wiąz antracyt	wenge ciemne	siwy struktura	czarny struktura	dąb toffi***							
Dekor 3D	dąb grand	wiąz	orzech amerykański	heban	dąb polski 3D								

* okleina nie występuje w skrzydłach z krawędzią „karnies“
 *** dekor tylko w ułożeniu poziomym

MODEL	Dekor DRE-Cell 1	Dekor DRE-Cell 2	Dekor 3D
STANDARD 10	245 zł netto 301,35 zł brutto	271 zł netto 333,33 zł brutto	259 zł netto 318,57 zł brutto
STANDARD 20	280 zł netto 344,40 zł brutto	326 zł netto 400,98 zł brutto	301 zł netto 370,23 zł brutto
STANDARD 20s, 30, 60	300 zł netto 369,00 zł brutto	347 zł netto 426,81 zł brutto	322 zł netto 396,06 zł brutto
STANDARD 30s	386 zł netto 474,78 zł brutto	432 zł netto 531,36 zł brutto	406 zł netto 499,38 zł brutto
STANDARD 40, 40s	318 zł netto 391,14 zł brutto	365 zł netto 448,95 zł brutto	340 zł netto 418,20 zł brutto
STANDARD 50, 50s	306 zł netto 376,38 zł brutto	347 zł netto 426,81 zł brutto	322 zł netto 396,06 zł brutto
BULAJ MDF	435 zł netto 535,05 zł brutto	482 zł netto 592,86 zł brutto	457 zł netto 562,11 zł brutto
BULAJ stalowy	665 zł netto 817,95 zł brutto	712 zł netto 875,76 zł brutto	687 zł netto 845,01 zł brutto

W STANDARDZIE

- » rama z drewna iglastego
- » wypełnienie „plaster miodu”
- » szyba kora biała gr. 4 mm

OPCJE BEZ DOPŁATY

- » szyby chinchila lub żaluzja
- » tuleje wentylacyjne
- » trzeci zawias do skrzydła przylgowego

SKRZYDŁO PRZYLGOWE

- » do wyboru: krawędź prosta, ramka przyszybowa płaska **rys. 1** lub krawędź „karnies”, ramka przyszybowa zaokrąglona, **rys. 2**
- » 2 zawiasy wkręcane koloru srebrnego
- » zamek zasuwkowy na klucz zwykły, blokadę łazienkową, wkładkę patentową lub zamek oszczędnościowy
- » **Realizacja zamówień w standardzie inwestycyjnym po konsultacji z Działem Kontraktów. Standard inwestycyjny to światło przejścia w ościeżnicy ze skrzydłem otwartym pod kątem 90 stopni dla drzwi: wewnętrznych „80” 800 mm, „90” 900 mm.**

SKRZYDŁO BEZPRZYLGOWE ROZWIERNIE (dopłata 55 zł netto)

- » krawędź bez przylgi, ramka przyszybowa płaska **rys. 3**
- » gniazda pod 2 zawiasy wpuszczane Estetic 80 (zawiasy stanowią wyposażenie ościeżnicy)
- » zamek magnetyczny na klucz zwykły, blokadę łazienkową, wkładkę patentową lub zamek oszczędnościowy

SKRZYDŁO PRZESUWNE

- » krawędź bez przylgi oraz do wyboru: ramka przyszybowa płaska **rys. 3** lub zaokrąglona **rys. 4**
- » gniazdo pod zamek hakowy i/lub uchwyty

OPCJE ZA DOPŁATĄ

- » szyba dekoracyjna MAT DRE, DECORMAT BRAZ, DECORMAT GRAFIT (dotyczy skrzydła)
 - STANDARD 20, 20s, 40, 40s, BULAJ MDF 20 zł | 24,60 zł
 - STANDARD 50, 50s 10 zł | 12,30 zł
 - STANDARD 30, 30s 65 zł | 79,95 zł
 - STANDARD 60 40 zł | 49,20 zł
- » szyba mleczna VSG 22.1 zespolona bezpieczna
 - STANDARD 20, 20s, 40, 40s 60 zł | 73,80 zł
 - STANDARD 50, 50s, BULAJ MDF 30 zł | 36,90 zł
 - STANDARD 30, 30s 195 zł | 239,85 zł
 - STANDARD 60 130 zł | 159,90 zł
 - wypełnienie płyta wiórowa otworowa 90 zł | 110,70 zł
- » skrzydła bezprzylgowe rozwierne
 - » skrzydła „90” i „100” 55 zł | 67,65 zł
 - » skrzydła „110” przylgowe (tylko STANDARD 10) 18 zł | 22,14 zł
 - » skrzydła „110” przylgowe (tylko STANDARD 10) 36 zł | 44,28 zł
- » zamek zasuwkowy górny (tylko STANDARD 10 z płytą wiórową otworową i ościeżnicą prostą) 15 zł | 18,45 zł
- » podcięcie wentylacyjne 20 zł | 24,60 zł
- » kratka wentylacyjna tworzywowa 20 zł | 24,60 zł
- » kratka wentylacyjna aluminiowa 90 zł | 110,70 zł
- » listwa przemykowa drzwi dwuskrzydłowych bezprzylgowych 17 zł | 20,91 zł
- » drzwi dwuskrzydłowe cena skrzydła x 2
- » Istnieje możliwość zakupu samego bulaja stalowego w cenie 327 zł | 402,21 zł
- » **UWAGA:** trzeci zawias Estetic 80 do drzwi bezprzylgowych (dopłata doliczana jest do ceny ościeżnicy) 90 zł | 110,70 zł

rys. 1



krawędź prosta

rys. 2



21x16 mm
ramka przyszybowa płaska

rys. 3



25x16 mm
ramka przyszybowa zaokrąglona

rys. 4



21x16 mm
ramka przyszybowa płaska



25x16 mm
ramka przyszybowa zaokrąglona

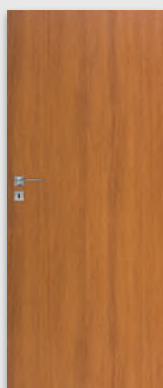

STANDARD 10



STANDARD 20



STANDARD 20s



STANDARD 30



STANDARD 30s



STANDARD 40



STANDARD 40s



STANDARD 50



STANDARD 50s

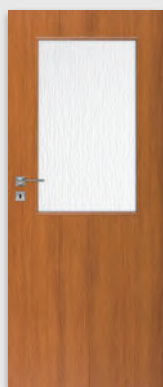

STANDARD 60

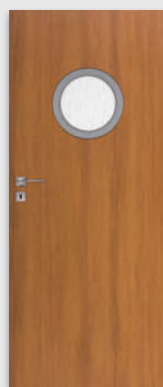

BULAJ MDF

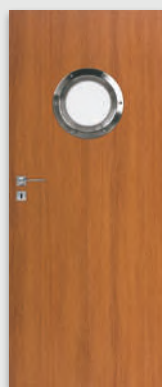

BULAJ stalowy



Zamek zasuwkowy górny (tylko STANDARD 10 z płytą wiórową otworową i ościeżnicą prostą)



Bulaj stalowy (dostępna wyłącznie szyba matowa lub przezroczysta)



RIM 10 - orzech amerykański

Dekor DRE-Cell	biały (struktura)	biała mat	sosna biała	wiąz syberyjski	srebrna	dąb piaskowy	dąb bielony ryfla	dąb vintage	jesion	buk	olcha	dąb złoty	dąb złoty ryfla
	calvados	orzech	orzech karmelowy	orzech ciemny ryfla	dąb szary ryfla***	wiąz tabac	wiąz antracyt	wenge ciemne	siwy struktura	czarny struktura	dąb toffi***		
Dekor 3D	dąb grand	wiąz	orzech amerykański	heban	dąb polski 3D								

*** dekor tylko w ułożeniu poziomym

MODEL	Dekor DRE-Cell i Dekor 3D
RIM 10	529 zł netto 650,67 zł brutto
RIM 20	551 zł netto 677,73 zł brutto
RIM 30	579 zł netto 712,17 zł brutto

W STANDARDZIE

- » wzmocniona rama
- » wypełnienie płyta wiórowa otworowa
- » szyba hartowana gr. 8 mm - decormat

OPCJE BEZ DOPŁATY

- » szyba decormat brąz, decormat grafit lub szyba przezroczysta
- » tuleje wentylacyjne

SKRZYDŁO PRZYLGOWE

- » krawędź prosta **rys. 1**
- » 3 zawiasy wkręcane koloru srebrnego
- » zamek zasuwkowy na klucz zwykły, blokadę łazienkową, wkładkę patentową lub zamek oszczędnościowy

SKRZYDŁO BEZPRZYLGOWE ROZWIERNE RIM 10 i RIM 20 (dopłata 55 zł netto)

- » krawędź bez przyłgi, **rys. 2**
- » gniazda pod 2 zawiasy wpuszczane Estetic 80 (zawiasy stanowią wyposażenie ościeżnicy)
- » zamek magnetyczny na klucz zwykły, blokadę łazienkową, wkładkę patentową lub zamek oszczędnościowy

UWAGA: W kolekcji bezprzylgowej RIM występują tylko modele RIM 10 i RIM 20.

* tylko przylgowe

UWAGA: Do skrzydeł przylgowych RIM należy stosować ościeżnice z 3 zawiasami.

OPCJE ZA DOPŁATĄ

- » skrzydło „90” i „100”:
- RIM 10 25 zł | 30,75 zł
- RIM 20 30 zł | 36,90 zł
- RIM 30 45 zł | 55,35 zł
- » skrzydła bezprzylgowe rozwierne 55 zł | 67,65 zł
- » kratka wentylacyjna tworzywowa 20 zł | 24,60 zł
- » kratka wentylacyjna aluminiowa 90 zł | 110,70 zł
- » podcięcie wentylacyjne 20 zł | 24,60 zł
- » **UWAGA:** trzeci zawias Estetic 80 do drzwi bezprzylgowych (dopłata doliczana jest do ceny ościeżnicy) 90 zł | 110,70 zł

rys. 1



krawędź prosta

rys. 2



krawędź bez przyłgi

UWAGA: Szyby z kolekcji RIM posiadają awers i rewers. Przy wyborze wersji rewers szyba jest obrócona o 180° wokół pionowej osi. Szyba w drzwiach RIM nie przylega do uszczelki.



RIM 10

RIM 20

RIM 30*

W STANDARDZIE

- » rama z drewna iglastego
- » wypełnienie „plaster miodu”
- » szyba kora biała gr. 4 mm

OPCJE BEZ DOPŁATY

- » szyby chinchila lub żaluzja
- » tuleje wentylacyjne
- » trzeci zawias do skrzydła przylgowego

SKRZYDŁO PRZYLGOWE

- » krawędź „karnies”, ramka przyszybowa zaokrąglona, płycina profilowana MDF gr. 19 mm **rys. 1**
- » 2 zawiasy wkręcane koloru srebrnego
- » zamek zasuwkowy na klucz zwykły, blokadę łazienkową, wkładkę patentową lub zamek oszczędnościowy

SKRZYDŁO BEZPRZYLGOWE ROZWIERNIE (dopłata 55 zł netto)

- » krawędź bez przylgi, ramka przyszybowa płaska, płycina profilowana MDF gr. 19 mm **rys. 2**
- » gniazda pod 2 zawiasy wpuszczane Estetic 80 (zawiasy stanowią wyposażenie ościeżnicy)
- » zamek magnetyczny na klucz zwykły, blokadę łazienkową, wkładkę patentową lub zamek oszczędnościowy

SKRZYDŁO PRZESUWNE

- » krawędź bez przylgi, ramka przyszybowa zaokrąglona lub przyszybowa płaska, płycina profilowana MDF gr. 19 mm **rys. 3**
- » gniazdo pod zamek hakowy i/lub uchwyty

OPCJE ZA DOPŁATĄ

- » szyba dekoracyjna MAT DRE, DECORMAT BRĄZ, DECORMAT GRAFIT (dotyczy skrzydła)
 - FANO 20, 20s 20 zł | 24,60 zł
 - FANO 30, 30s 40 zł | 49,20 zł
- » szyba mleczna VSG 22.1 zespolona bezpieczna
 - FANO 20, 20s 60 zł | 73,80 zł
 - FANO 30, 30s 130 zł | 159,90 zł
- » wypełnienie płyta wiórowa otworowa
 - 90 zł | 110,70 zł
- » skrzydła bezprzylgowe rozwiernie
 - 55 zł | 67,65 zł
- » skrzydła „90” i „100”
 - 18 zł | 22,14 zł
- » podcięcie wentylacyjne
 - 20 zł | 24,60 zł
- » kratka wentylacyjna tworzywowa
 - 20 zł | 24,60 zł
- » kratka wentylacyjna aluminiowa
 - 90 zł | 110,70 zł
- » listwa przemykowa drzwi dwuskrzydłowych bezprzylgowych
 - 17 zł | 20,91 zł
- » drzwi dwuskrzydłowe
 - cena skrzydła x 2
- » **UWAGA:** trzeci zawias Estetic 80 do drzwi bezprzylgowych (dopłata doliczana jest do ceny ościeżnicy)
 - 90 zł | 110,70 zł

rys. 1



rys. 2

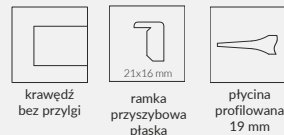

rys. 3



FANO 10

FANO 20

FANO 20s

FANO 30

FANO 30s

Dekor DRE-Cell 1	biały (struktura)	jesion	buk	olcha	dąb złoty	calvados	orzech							
Dekor DRE-Cell 2	biała mat*	sosna biała	wiąz syberyjski	srebrna	dąb piaskowy	dąb bielony ryfla	dąb vintage	orzech karmelowy	dąb złoty ryfla	orzech ciemny ryfla	dąb szary ryfla***	wiąz tabac	wiąz antracyt	wenge ciemne
	siwy struktura	czarny struktura	dąb toffi***	Dekor 3D			dąb grand	wiąz	orzech amerykański	heban	dąb polski 3D			

* okleina nie występuje w skrzydłach z krawędzią „karnies”
*** dekor tylko w ustojeniu poziomym

MODEL	Dekor DRE-Cell 1	Dekor DRE-Cell 2	Dekor 3D
FANO 10-30	370 zł netto 455,10 zł brutto	435 zł netto 535,05 zł brutto	411 zł netto 505,53 zł brutto
FANO 20s	411 zł netto 505,53 zł brutto	476 zł netto 585,48 zł brutto	453 zł netto 557,19 zł brutto
FANO 30s	429 zł netto 527,67 zł brutto	494 zł netto 607,62 zł brutto	472 zł netto 580,56 zł brutto

W STANDARDZIE

- » rama z drewna iglastego
- » wypełnienie „plaster miodu”
- » szyba kora biała gr. 4 mm

OPCJE BEZ DOPŁATY

- » szyby chinchila lub żaluzja
- » tuleje wentylacyjne
- » trzeci zawias do skrzydła przylgowego

SKRZYDŁO PRZYLGOWE

- » krawędź „karnies”, ramka przyszybowa zaokrąglona **rys. 1**
- » 2 zawiasy wkręcane koloru srebrnego
- » zamek zasuwkowy na klucz zwykły, blokadę łazienkową, wkładkę patentową lub zamek oszczędnościowy

SKRZYDŁO BEZPRZYLGOWE ROZWIERNIE (dopłata 55 zł netto)

- » krawędź bez przylgi, ramka przyszybowa płaska **rys. 2**
- » gniazda pod 2 zawiasy wpuszczane Estetic 80 (zawiasy stanowią wyposażenie ościeżnicy)
- » zamek magnetyczny na klucz zwykły, blokadę łazienkową, wkładkę patentową lub zamek oszczędnościowy

SKRZYDŁO PRZESUWNE

- » krawędź bez przylgi, ramka przyszybowa zaokrąglona lub przyszybowa płaska **rys. 3**
- » gniazdo pod zamek hakowy i/lub uchwyty

OPCJE ZA DOPŁATĄ

- » szyba dekoracyjna MAT DRE, DECORMAT BRĄZ, DECORMAT GRAFIT (dotyczy skrzydła)
 - ARTE 10-30, 90 65 zł | **79,95 zł**
 - ARTE 40, 50 20 zł | **24,60 zł**
 - ARTE 80 10 zł | **12,30 zł**
- » szyba mleczna VSG 22.1 zespolona bezpieczna
 - ARTE 10, 20, 30 195 zł | **239,85 zł**
 - ARTE 40, 50 60 zł | **73,80 zł**
 - ARTE 80 30 zł | **36,90 zł**
 - ARTE 90 220 zł | **270,60 zł**
- » wypełnienie płyta wiórowa otworowa
- » skrzydła bezprzylgowe rozwierne
- » skrzydła „90” i „100”
- » podcięcie wentylacyjne
- » kratka wentylacyjna tworzywowa
- » kratka wentylacyjna aluminiowa
- » listwa przymykowa drzwi dwuskrzydłowych bezprzylgowych 17 zł | **20,91 zł**
- » drzwi dwuskrzydłowe cena skrzydła x 2
- » **UWAGA:** trzeci zawias Estetic 80 do drzwi bezprzylgowych (dopłata doliczana jest do ceny ościeżnicy) 90 zł | **110,70 zł**

rys. 1



krawędź „karnies”

rys. 2



25x16 mm
ramka przyszybowa zaokrąglona

rys. 3



21x16 mm
ramka przyszybowa płaska



25x16 mm
ramka przyszybowa zaokrąglona



21x16 mm
ramka przyszybowa płaska



Dekor DRE-Cell 1	biały (struktura)	jesion	buk	olcha	dąb złoty	calvados	orzech							
	biała mat*	sosna biała	wiąz syberyjski	srebrna	dąb piaskowy	dąb bielony ryfla	dąb vintage	orzech karmelowy	dąb złoty ryfla	orzech ciemny ryfla	dąb szary ryfla***	wiąz tabac	wiąz antracyt	wenge ciemne
Dekor DRE-Cell 2	siwy struktura	czarna struktura	dąb toffi***	Dekor 3D			dąb grand	wiąz	orzech amerykański	heban	dąb polski 3D			

* okleina nie występuje w skrzydłach z krawędzią „karnies”
*** dekor tylko w ułożeniu poziomym

MODEL	Dekor DRE-Cell 1	Dekor DRE-Cell 2	Dekor 3D
ARTE 10-30, 90	364 zł netto 447,72 zł brutto	416 zł netto 511,68 zł brutto	394 zł netto 484,62 zł brutto
ARTE 40, 50, 80	298 zł netto 366,54 zł brutto	351 zł netto 431,73 zł brutto	329 zł netto 404,67 zł brutto

W STANDARDZIE

- » rama z drewna iglastego
- » wypełnienie „plaster miodu”
- » szyba kora biała gr. 4 mm

OPCJE BEZ DOPŁATY

- » szyby chinchila lub żaluzja
- » tuleje wentylacyjne
- » trzeci zawias do skrzydła przylgowego

OPCJE ZA DOPŁATĄ

- » szyba dekoracyjna MAT DRE, DECORMAT BRAZ, DECORMAT GRAFIT (dotyczy skrzydła)
 - CLASSIC 20, 20s 20 zł | 24,60 zł
 - CLASSIC 30, 30s 40 zł | 49,20 zł
- » skrzydła „90° i „100” 18 zł | 22,14 zł
- » podcięcie wentylacyjne 20 zł | 24,60 zł
- » kratka wentylacyjna tworzywowa 20 zł | 24,60 zł
- » kratka wentylacyjna aluminiowa 90 zł | 110,70 zł
- » drzwi dwuskrzydłowe cena skrzydła x 2

SKRZYDŁO PRZYLGOWE

- » krawędź „karnies”, ramka przyszybowa tworzywowa **rys. 1**
- » 2 zawiasy wkręcane koloru srebrnego
- » zamek zasuwkowy na klucz zwykły, blokadę łazienkową, wkładkę patentową lub zamek oszczędnościowy

SKRZYDŁO PRZESUWNE

- » krawędź bez przylgi, ramka przyszybowa tworzywowa **rys. 2**
- » gniazdo pod zamek hakowy i/lub uchwyty

rys. 1



rys. 2

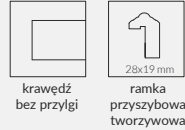

Dekor
DRE-Cell



MODEL

Dekor DRE-Cell

CLASSIC 10-30	518 zł netto 637,14 zł brutto
CLASSIC 20s	561 zł netto 690,03 zł brutto
CLASSIC 30s	572 zł netto 703,56 zł brutto

W STANDARDZIE

- » rama z płyty MDF
- » wypełnienie „plaster miodu”
- » płyta HDF lakierowana
- » szyba MAT DRE gr. 4 mm

OPCJE BEZ DOPŁATY

- » tuleje wentylacyjne
- » trzeci zawias

OPCJE ZA DOPŁATĄ

- » skrzydła „90” i „100” 12 zł | 14,76 zł
- » kratka wentylacyjna tworzywowa 20 zł | 24,60 zł
- » podcięcie wentylacyjne 20 zł | 24,60 zł

SKRZYDŁO PRZYLGOWE

- » do wyboru: krawędź „karnies” **rys. 1** lub prosta **rys. 2**
- » ramka przyszybowa zaokrąglona, płycina płaska HDF gr. 4 mm
- » 2 zawiasy wkręcane koloru srebrnego
- » zamek zasuwkowy na klucz zwykły, blokadę łazienkową, wkładkę patentową lub zamek oszczędnościowy

UWAGA: Ze względu na różną technologię wykonania:
 » skrzydła ASCADA - płyta HDF lakierowana
 » ościeżnice, opaski, ćwierćwałki Finish - oklejone folią Finish
 » krawędzie skrzydeł - obrzeża
 » ramki, płyciny płaskie HDF gr. 4 mm oklejone folią Finish.
 Występują różnice kolorystyczne między tymi elementami.

rys. 1



rys. 2

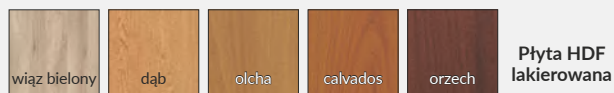
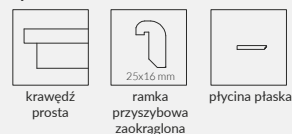

Płyta HDF lakierowana

MODEL	Dekor
ASCADA 10-40	287 zł netto 353,01 zł brutto
ASCADA 50	314 zł netto 386,22 zł brutto
ASCADA 60	361 zł netto 444,03 zł brutto

W STANDARDZIE

- » rama z płyty MDF
- » wypełnienie „plaster miodu”
- » płyta HDF lakierowana
- » szyba KORA BIAŁA gr. 4 mm

OPCJE BEZ DOPŁATY

- » szyby chinchila
- » tuleje wentylacyjne
- » trzeci zawias

SKRZYDŁO PRZYLGOWE

- » do wyboru: krawędź „karnies” **rys. 1** lub prosta **rys. 2**
- » ramka przyszybowa zaokrąglona (Lack 20, 30, 40, 40s, 50, 50s) lub ramka przyszybowa tworzywowa (Lack 20s, 30s)
- » 2 zawiasy wkręcane koloru srebrnego
- » zamek zasuwkowy na klucz zwykły, blokadę łazienkową, wkładkę patentową lub zamek oszczędnościowy
- » Realizacja zamówień w standardzie inwestycyjnym po konsultacji z Działem Kontraktów. Standard inwestycyjny to światło przejścia w ościeżnicy ze skrzydłem otwartym pod kątem 90 stopni dla drzwi: wewnętrznych „80” 800 mm, „90” 900 mm.

rys. 1



krawędź „karnies”



ramka przyszybowa zaokrąglona



ramka przyszybowa tworzywowa

rys. 2



krawędź prosta



ramka przyszybowa zaokrąglona



ramka przyszybowa tworzywowa

UWAGA: Ze względu na różną technologię wykonania:

- » skrzydła LACK - płyta HDF lakierowana
- » ościeżnice, opaski, ćwierćwałki Finish - oklejone folią Finish
- » krawędzie skrzydeł - obrzeża

występują różnice kolorystyczne między tymi elementami.



LACK 10

LACK 20

LACK 20s

LACK 30

LACK 30s

Płyta HDF lakierowana



MODEL	Dekor
LACK 10	158 zł netto 194,34 zł brutto
LACK 20	244 zł netto 300,12 zł brutto
LACK 20s, 30	275 zł netto 338,25 zł brutto
LACK 30s	306 zł netto 376,38 zł brutto

OPCJE ZA DOPŁATĄ

- » szyba dekoracyjna MAT DRE (dotyczy skrzydła)
 - LACK 20, 20s, 40, 40s 20 zł | 24,60 zł
 - LACK 30, 30s 40 zł | 49,20 zł
 - LACK 50, 50s 10 zł | 12,30 zł
- » wypełnienie: płyta wiórowa
 - otworowa LACK 10 90 zł | 110,70 zł
 - skrzydła „90” i „100” 12 zł | 14,76 zł
- » zamek zasuwkowy górny (tylko LACK 10 z płytą wiórową otworową i ościeżnicą prostą) 15 zł | 18,45 zł
- » kratka wentylacyjna tworzywowa 20 zł | 24,60 zł
- » podcięcie wentylacyjne 20 zł | 24,60 zł

Opcjonalnie:



Zamek zasuwkowy górny
tylko LACK 10 z płytą wiórowo otworową i
ościeżnicą prostą



LACK 40

LACK 40s

LACK 50

LACK 50s



Płyta HDF
lakierowana

MODEL

Dekor

LACK 40-40s	312 zł netto 383,76 zł brutto
LACK 50-50s	281 zł netto 345,63 zł brutto



DUERO natura ALU 10 orzech ciemny

okleina naturalna



MODEL

DUERO natura ALU 10-80

okleina naturalna

782 zł netto | 961,86 zł brutto

W STANDARDZIE

- » rama z drewna iglastego
- » wypełnienie płyta wiórowa otworowa
- » okleina naturalna zabezpieczona lakierem UV
- » wstawki aluminiowe o przekroju 8 x 2 mm

OPCJE BEZ DOPŁATY

- » otwory pod tuleje wentylacyjne
- » trzeci zawias do skrzydła przylgowego

SKRZYDŁO PRZYLGOWE

- » krawędź prosta **rys. 1**
- » 2 zawiasy wkręcane koloru srebrnego
- » zamek zasuwkowy na klucz zwykły, blokadę łazienkową, wkładkę patentową lub zamek oszczędnościowy

SKRZYDŁO BEZPRZYLGOWE ROZWIERNIE (dopłata 55 zł netto)

- » krawędź bez przylgi **rys. 2**
- » gniazda pod 2 zawiasy wpuszczane Estetic 80 (zawiasy stanowią wyposażenie ościeżnicy)
- » zamek magnetyczny na klucz zwykły, blokadę łazienkową, wkładkę patentową lub zamek oszczędnościowy

SKRZYDŁO PRZESUWNE

- » krawędź bez przylgi **rys. 2**
- » gniazdo pod zamek hakowy i/lub uchwyty

W DUERO Natura ALU występuje jednobarwne, jednolite, poziome usłojenie.

UWAGA: Specyfiką okleiny naturalnej jest możliwość wystąpienia różnic w usłojeniu i wybarwieniu. Różnice te nie mogą być podstawą uznania reklamacji.

OPCJE ZA DOPŁATĄ

- » skrzydła „90” i „100” 40 zł | **49,20 zł**
- » podcięcie wentylacyjne 20 zł | **24,60 zł**
- » skrzydła bezprzylgowe rozwiernie 55 zł | **67,65 zł**
- » listwa przyrykowa drzwi dwuskrzydłowych bezprzylgowych 31 zł | **38,13 zł**
cena skrzydła x 2
- » **UWAGA:** trzeci zawias Estetic 80 do drzwi bezprzylgowych (dopłata doliczana jest do ceny ościeżnicy) 90 zł | **110,70 zł**

rys. 1



krawędź prosta

rys. 2



krawędź bez przylgi

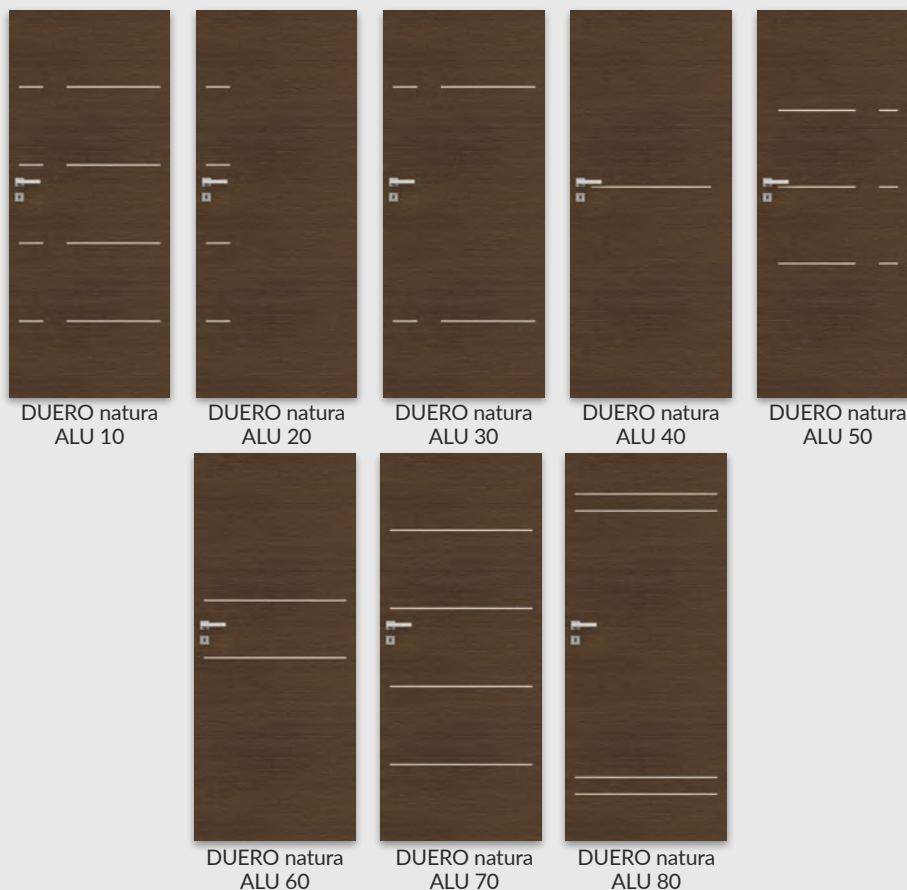

DUERO natura
ALU 10

DUERO natura
ALU 20

DUERO natura
ALU 30

DUERO natura
ALU 40

DUERO natura
ALU 50

DUERO natura
ALU 60

DUERO natura
ALU 70

DUERO natura
ALU 80



ARTE natura 40 dąb jasny

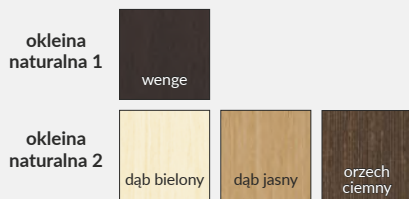

MODEL	okleina naturalna 1	okleina naturalna 2
ARTE natura 10-30, 90	680 zł netto 836,40 zł brutto	793 zł netto 975,39 zł brutto
ARTE natura 40, 50, 80	635 zł netto 781,05 zł brutto	748 zł netto 920,04 zł brutto

W STANDARDZIE

- » rama z drewna iglastego
- » wypełnienie „plaster miodu”
- » okleina naturalna zabezpieczona lakierem UV
- » szyba żaluzja gr. 4 mm

OPCJE BEZ DOPŁATY

- » szyby chinchila lub kora biała
- » otwory pod tuleje wentylacyjne
- » trzeci zawias do skrzydła przylgowego

SKRZYDŁO PRZYLGOWE

- » krawędź prosta, ramka przyszybowa zaokrąglona, **rys. 1**
- » 2 zawiasy wkręcane koloru srebrnego
- » zamek zasuwkowy na klucz zwykły, blokadę łazienkową, wkładkę patentową lub zamek oszczędnościowy

SKRZYDŁO BEZPRZYLGOWE ROZWIERNE (dopłata 55 zł netto)

- » krawędź bez przylgi, ramka przyszybowa zaokrąglona **rys. 2**
- » gniazda pod 2 zawiasy wpuszczane Estetic 80 (zawiasy stanowią wyposażenie ościeżnicy)
- » zamek magnetyczny na klucz zwykły, blokadę łazienkową, wkładkę patentową lub zamek oszczędnościowy

SKRZYDŁO PRZESUWNE

- » krawędź bez przylgi, ramka przyszybowa zaokrąglona **rys. 2**
- » gniazdo pod zamek hakowy i/lub uchwyty

UWAGA: Specyfiką okleiny naturalnej jest możliwość wystąpienia różnic w usłojeniu i wybarwieniu. Różnice te nie mogą być podstawą uznania reklamacji.

OPCJE ZA DOPŁATĄ

- » szyba dekoracyjna MAT DRE lub DECORMAT BRAZ (dotyczy skrzydła)

ARTE natura 10, 20, 30, 90	65 zł		79,95 zł
ARTE natura 40, 50	20 zł		24,60 zł
ARTE natura 80	10 zł		12,30 zł
- » szyba mleczna VSG 22.1 zespolona bezpieczna

ARTE natura 10, 20, 30	195 zł		239,85 zł
ARTE natura 40, 50	60 zł		73,80 zł
ARTE natura 80	30 zł		36,90 zł
ARTE natura 90	220 zł		270,60 zł
- » wypełnienie płyta wiórowa otworowa
- » skrzydła bezprzylgowe rozwierne

» skrzydła „90” i „100”	40 zł		49,20 zł
» podcięcie wentylacyjne	20 zł		24,60 zł
» kratka wentylacyjna tworzywowa	20 zł		24,60 zł
» kratka wentylacyjna aluminiowa	90 zł		110,70 zł
- » listwa przemykowa drzwi dwuskrzydłowych bezprzylgowych

	31 zł		38,13 zł
--	-------	--	----------
- » drzwi dwuskrzydłowe

» UWAGA: trzeci zawias Estetic 80 do drzwi bezprzylgowych (dopłata doliczana jest do ceny ościeżnicy)	90 zł		110,70 zł
---	-------	--	-----------



W STANDARDZIE

- » rama z drewna iglastego
- » wypełnienie „plaster miodu”
- » okleina naturalna zabezpieczona lakierem UV
- » szyba żaluzja gr. 4 mm

OPCJE BEZ DOPŁATY

- » szyby chinchila lub kora biała
- » otwory pod tuleje wentylacyjne
- » trzeci zawias do skrzydła przylgowego

UWAGA: Specyfiką okleiny naturalnej jest możliwość wystąpienia różnic w usłojeniu i wybarwieniu. Różnice te nie mogą być podstawą uznania reklamacji.

SKRZYDŁO PRZYLGOWE

- » krawędź prosta, ramka przyszybowa zaokrąglona, **rys. 1**
- » 2 zawiasy wkręcane koloru srebrnego
- » zamek zasuwkowy na klucz zwykły, blokadę łazienkową, wkładkę patentową lub zamek oszczędnościowy

SKRZYDŁO BEZPRZYLGOWE ROZWIERNIE (dopłata 55 zł netto)

- » krawędź bez przylgi, ramka przyszybowa zaokrąglona **rys. 2**
- » gniazda pod 2 zawiasy wypuszczane Estetic 80 (zawiasy stanowią wyposażenie ościeżnicy)
- » zamek magnetyczny na klucz zwykły, blokadę łazienkową, wkładkę patentową lub zamek oszczędnościowy

SKRZYDŁO PRZESUWNE

- » krawędź bez przylgi, ramka przyszybowa zaokrąglona **rys. 2**
- » gniazdo pod zamek hakowy i/lub uchwyty

rys. 1



rys. 2



okleina naturalna 1



okleina naturalna 2

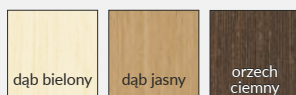

MODEL	okleina naturalna 1	okleina naturalna 2
STANDARD natura 10	431 zł netto 530,13 zł brutto	569 zł netto 699,87 zł brutto
STANDARD natura 20	567 zł netto 697,41 zł brutto	680 zł netto 836,40 zł brutto
STANDARD natura 20s, 30, 40	590 zł netto 725,70 zł brutto	703 zł netto 864,69 zł brutto
STANDARD natura 30s	635 zł netto 781,05 zł brutto	748 zł netto 920,04 zł brutto

OPCJE ZA DOPŁATĄ

- » szyba dekoracyjna MAT DRE, DECORMAT BRĄZ lub DECORMAT GRAFIT (dotyczy skrzydła)
 - STANDARD natura 20, 20s, 40, 40s, BULAJ natura MDF 20 zł | 24,60 zł
 - STANDARD natura 30, 30s 65 zł | 79,95 zł
 - STANDARD natura 50, 50s 10 zł | 12,30 zł
 - STANDARD natura 60 40 zł | 49,20 zł
- » szyba mleczna VSG 22.1 zespolona bezpieczna
 - STANDARD natura 20, 20s, 40, 40s 60 zł | 73,80 zł
 - STANDARD natura 50, 50s, BULAJ MDF 30 zł | 36,90 zł
 - STANDARD natura 30, 30s 195 zł | 239,85 zł
 - STANDARD natura 60 130 zł | 159,90 zł
- » wypełnienie płyta wiórowa otworowa
 - » skrzydła „90” i „100” 90 zł | 110,70 zł
 - » skrzydła „110”
 - (tylko STANDARD natura 10 60 zł | 73,80 zł
- » podcięcie wentylacyjne 20 zł | 24,60 zł
- » zamek zasuwkowy górny (A) (tylko STANDARD natura 10 z płytą wiórową otworową i ościeżnicą prostą) 15 zł | 18,45 zł
- » kratka wentylacyjna tworzywowa 20 zł | 24,60 zł
- » kratka wentylacyjna aluminiowa 90 zł | 110,70 zł
- » skrzydła bezprzylgowe rozwierne 55 zł | 67,65 zł
- » listwa przymykowa drzwi dwuskrzydłowych bezprzylgowych 31 zł | 38,13 zł
- » drzwi dwuskrzydłowe cena skrzydła x 2
- » Istnieje możliwość zakupu samego bulaja stalowego w cenie 327 zł | 402,21 zł
- » **UWAGA:** trzeci zawias Estetic 80 do drzwi bezprzylgowych (dopłata doliczana jest do ceny ościeżnicy) 90 zł | 110,70 zł



Zamek zasuwkowy górny (tylko STANDARD natura 10 z płytą wiórową otworową i ościeżnicą prostą)



Bulaj stalowy (dostępna wyłącznie szyba matowa lub przezroczysta)



STANDARD natura 40s

STANDARD natura 50

STANDARD natura 50s

STANDARD natura 60

BULAJ natura MDF

BULAJ natura stalowy

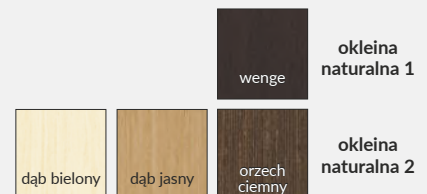

okleina naturalna 1

okleina naturalna 2

MODEL	okleina naturalna 1	okleina naturalna 2
STANDARD natura 40s, 50, 50s, 60	590 zł netto 725,70 zł brutto	703 zł netto 864,69 zł brutto
BULAJ natura MDF	635 zł netto 781,05 zł brutto	748 zł netto 920,04 zł brutto
BULAJ natura stalowy	865 zł netto 1063,95 zł brutto	978 zł netto 1202,94 zł brutto

W STANDARDZIE

- » rama z drewna iglastego
- » wypełnienie płyta wiórowa otworowa
- » okleina naturalna zabezpieczona lakierem UV
- » szyba MAT DRE gr. 4 mm (w modelach 11,12,21,22,23,51)

OPCJE BEZ DOPŁATY

- » szyby żaluzja lub decormat brąz
- » otwory pod tuleje wentylacyjne
- » trzeci zawias do skrzydła przylgowego

SKRZYDŁO PRZYLGOWE

- » krawędź prosta, ramka przyszybowa zaokrąglona, **rys. 1**
- » 2 zawiasy wkręcane koloru srebrnego
- » zamek zasuwkowy na klucz zwykły, blokadę łazienkową, wkładkę patentową lub zamek oszczędnościowy

SKRZYDŁO BEZPRZYLGOWE ROZWIERNE (dopłata 55 zł netto)

- » krawędź bez przylgi, ramka przyszybowa zaokrąglona **rys. 2**
- » gniazda pod 2 zawiasy wpuszczane Estetic 80 (zawiasy stanowią wyposażenie ościeżnicy)
- » zamek magnetyczny na klucz zwykły, blokadę łazienkową, wkładkę patentową lub zamek oszczędnościowy

SKRZYDŁO PRZESUWNE

- » krawędź bez przylgi, ramka przyszybowa zaokrąglona **rys. 2**
- » gniazdo pod zamek hakowy i/lub uchwyty

OPCJE ZA DOPŁATĄ

- » szyba mleczna VSG 22.1 zespolona bezpieczna
 - GALERIA natura 11 30 zł | **36,90 zł**
 - GALERIA natura 23, 51 40 zł | **49,20 zł**
 - GALERIA natura 21 60 zł | **73,80 zł**
 - GALERIA natura 12 105 zł | **129,15 zł**
 - GALERIA natura 22 110 zł | **135,30 zł**
- » skrzydła „90” i „100” 40 zł | **49,20 zł**
- » podcięcie wentylacyjne 20 zł | **24,60 zł**
- » kratka wentylacyjna tworzywowa 20 zł | **24,60 zł**
- » kratka wentylacyjna aluminiowa 90 zł | **110,70 zł**
- » skrzydła bezprzylgowe rozwierne 55 zł | **67,65 zł**
- » listwa przymykowa drzwi dwuskrzydłowych bezprzylgowych 31 zł | **38,13 zł**
- » drzwi dwuskrzydłowe cena skrzydła x 2
- » **UWAGA:** trzeci zawias Estetic 80 do drzwi bezprzylgowych (dopłata doliczana jest do ceny ościeżnicy) 90 zł | **110,70 zł**

rys. 1



krawędź prosta



ramka przyszybowa zaokrąglona

rys. 2



krawędź bez przylgi



ramka przyszybowa zaokrąglona

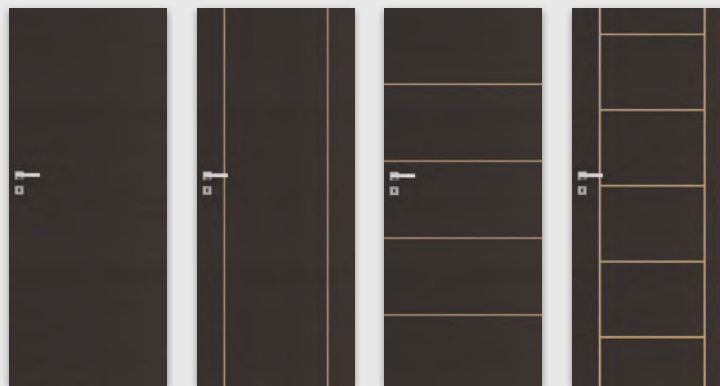

GALERIA natura 02

GALERIA natura 10

GALERIA natura 20

GALERIA natura 50

okleina naturalna

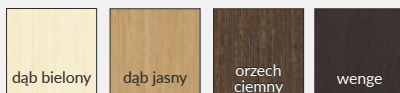

MODEL

GALERIA natura 02, 10, 20, 50

okleina naturalna

669 zł netto | **822,87 zł brutto**

Skrzydła bierne GALERIA natura 20, 21, 22, 23 wykonujemy bez poziomych pasków, w jednolitym usłojeniu.

W wersji przesuwnej drzwi dwuskrzydłowych GALERIA natura 20, 21, 22, 23, na wysokości skrzydła mogą wystąpić różnice w umiejscowieniu względem siebie poziomych pasków.

Drzwi w ciemnej okleinie posiadają wąskie wstawki w kolorze brzoza. Drzwi w jasnej okleinie posiadają wąskie wstawki w kolorze wenge.

UWAGA: Specyfiką okleiny naturalnej jest możliwość wystąpienia różnic w usłojeniu i wybarwieniu. Różnice te nie mogą być podstawą uznania reklamacji.



GALERIA natura 11

GALERIA natura 12

GALERIA natura 21

GALERIA natura 22

GALERIA natura 23

GALERIA natura 51

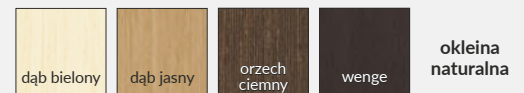

MODEL

GALERIA natura 11, 12, 21, 22, 23, 51

okleina naturalna

816 zł netto | 1003,68 zł brutto

W STANDARDZIE

- » rama z drewna iglastego
- » wypełnienie płyta wiórowa otworowa
- » okleina naturalna zabezpieczona lakierem UV
- » wstawki aluminiowe o przekroju 8 x 2 mm
- » szyba MAT DRE gr. 4 mm (w modelach 11-13 i 21-25)

OPCJE BEZ DOPŁATY

- » szyby żaluzja lub decormat brąz
- » otwory pod tuleje wentylacyjne
- » trzeci zawias do skrzydła przylgowego

SKRZYDŁO PRZYLGOWE

- » krawędź prosta, ramka przyszybowa zaokrąglona, **rys. 1**
- » 2 zawiasy wkręcane koloru srebrnego
- » zamek zasuwkowy na klucz zwykły, blokadę łazienkową, wkładkę patentową lub zamek oszczędnościowy

SKRZYDŁO BEZPRZYLGOWE ROZWIERNIE (dopłata 55 zł netto)

- » krawędź bez przylgi, ramka przyszybowa zaokrąglona **rys. 2**
- » gniazda pod 2 zawiasy wpuszczane Estetic 80 (zawiasy stanowią wyposażenie ościeżnicy)
- » zamek magnetyczny na klucz zwykły, blokadę łazienkową, wkładkę patentową lub zamek oszczędnościowy

SKRZYDŁO PRZESUWNE

- » krawędź bez przylgi, ramka przyszybowa zaokrąglona **rys. 2**
- » gniazdo pod zamek hakowy i/lub uchwyty

OPCJE ZA DOPŁATĄ

- » szyba mleczna VSG 22.1 zespolona bezpieczna

GALERIA ALU 11	30 zł 36,90 zł
GALERIA ALU 13, 23	40 zł 49,20 zł
GALERIA ALU 21	60 zł 73,80 zł
GALERIA ALU 24	40 zł 49,20 zł
GALERIA ALU 25	45 zł 55,35 zł
GALERIA ALU 12	105 zł 129,15 zł
GALERIA ALU 22	110 zł 135,30 zł
- » skrzydła „90” i „100” 40 zł | 49,20 zł
- » podcięcie wentylacyjne 20 zł | 24,60 zł
- » skrzydła bezprzylgowe rozwiernie 55 zł | 67,65 zł
- » listwa przymykowa drzwi dwuskrzydłowych bezprzylgowych 31 zł | 38,13 zł
- » drzwi dwuskrzydłowe cena skrzydła x 2
- » **UWAGA:** trzeci zawias Estetic 80 do drzwi bezprzylgowych (dopłata doliczana jest do ceny ościeżnicy) 90 zł | 110,70 zł

rys. 1



krawędź prosta



ramka przyszybowa zaokrąglona

rys. 2



krawędź bez przylgi



ramka przyszybowa zaokrąglona



okleina naturalna

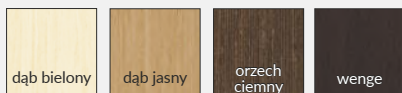

MODEL

okleina naturalna

GALERIA natura ALU 10, 20, 30, 50, 60

782 zł netto | 961,86 zł brutto

GALERIA natura ALU 11, 12

930 zł netto | 1143,90 zł brutto

W Galerii Natura Alu występuje jednobarwne, jednolite usłojenie. Skrzydła bierne Galeria Natura Alu 20, 21, 22, 23, 24, 25 i 60 wykonujemy bez poziomych wstawek aluminiowych, w jednolitym usłojeniu.

W wersji przesuwnej drzwi dwuskrzydłowych GALERIA Natura Alu 20, 21, 22, 23, 24, 25 i 60, na wysokości skrzydła mogą wystąpić różnice w umiejscowieniu względem siebie poziomych wstawek aluminiowych.

UWAGA: Specyfiką okleiny naturalnej jest możliwość wystąpienia różnic w usłojeniu i wybarwieniu. Różnice te nie mogą być podstawą uznania reklamacji.

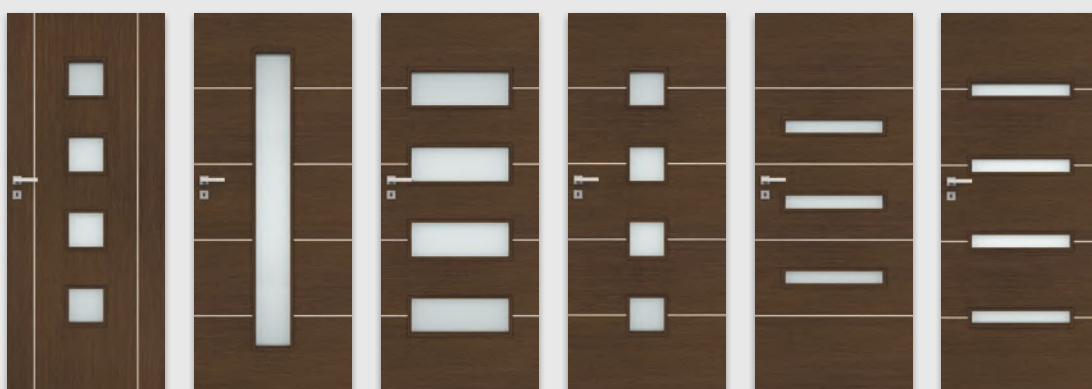

GALERIA natura
ALU 13

GALERIA natura
ALU 21

GALERIA natura
ALU 22

GALERIA natura
ALU 23

GALERIA natura
ALU 24

GALERIA natura
ALU 25



okleina
naturalna

MODEL

GALERIA natura ALU 13, 21, 22, 23, 24, 25

okleina naturalna

930 zł netto | 1143,90 zł brutto



UNI 10 - popielaty

Dekor



biały lakier akrylowy UV - RAL 9003
 ecru - RAL 9001
 latte - Flugger 4362, NCS S1505-Y50R
 popielaty - RAL 7035

MODEL

Dekor

UNI 10

390 zł netto | 479,70 zł brutto

BULAJ MDF

543 zł netto | 667,89 zł brutto

BULAJ stalowy

773 zł netto | 950,79 zł brutto

W STANDARDZIE

- » skrzydło malowane lakierem akrylowym UV
- » rama z drewna iglastego
- » wypełnienie „plaster miodu”
- » szyba kora biała gr. 4 mm

OPCJE BEZ DOPŁATY

- » szyby chinchila lub żaluzja
- » tuleje wentylacyjne
- » trzeci zawias do skrzydła przylgowego

SKRZYDŁO PRZYLGOWE

- » krawędź prosta **rys. 1**
- » 2 zawiasy wkręcane koloru srebrnego
- » zamek zasuwkowy na klucz zwykły, blokadę łazienkową, wkładkę patentową lub zamek oszczędnościowy

SKRZYDŁO BEZPRZYLGOWE ROZWIERNIE (dopłata 55 zł netto)

- » krawędź bez przyłgi **rys. 2**
- » gniazda pod 2 zawiasy wpuszczane Estetic 80 (zawiasy stanowią wyposażenie ościeżnicy)
- » zamek magnetyczny na klucz zwykły, blokadę łazienkową, wkładkę patentową lub zamek oszczędnościowy

SKRZYDŁO PRZESUWNE

- » krawędź bez przyłgi **rys. 2**
- » gniazdo pod zamek hakowy i/lub uchwyty

SKRZYDŁO Z ODWRÓCONĄ PRZYLGĄ (dopłata 200 zł netto)

- » skrzydło czynne rozwierne jednoskrzydłowe
- » krawędź prosta **rys. 3**
- » gniazda pod 2 zawiasy wpuszczane Tectus 240 3D (zawiasy stanowią wyposażenie ościeżnicy)
- » zamek magnetyczny na klucz zwykły, blokadę łazienkową, wkładkę patentową lub zamek oszczędnościowy

OPCJE ZA DOPŁATĄ

- » szyba dekoracyjna MAT DRE, DECORMAT BRĄZ, DECORMAT GRAFIT (dotyczy skrzydła BULAJ MDF) 20 zł | **24,60 zł**
- » szyba mleczna VSG 22.1 zespolona bezpieczna BULAJ MDF 30 zł | **36,90 zł**
- » wypełnienie płyta wiórowa otworowa 90 zł | **110,70 zł**
- » skrzydła „90” i „100” 30 zł | **36,90 zł**
- » podcięcie wentylacyjne 20 zł | **24,60 zł**
- » skrzydła bezprzylgowe rozwierne 55 zł | **67,65 zł**
- » skrzydła z odwróconą przylgą 200 zł | **246,00 zł**
- » listwa przymykowa drzwi dwuskrzydłowych bezprzylgowych 28 zł | **34,44 zł**
- » kratka wentylacyjna tworzywowa 20 zł | **24,60 zł**
- » kratka wentylacyjna aluminiowa 90 zł | **110,70 zł**
- » drzwi dwuskrzydłowe cena skrzydła x 2
- » Istnieje możliwość zakupu samego BULAJA stalowego w cenie 327 zł | **402,21 zł**
- » **UWAGA:** trzeci zawias Estetic 80 do drzwi bezprzylgowych (dopłata doliczana jest do ceny ościeżnicy) 90 zł | **110,70 zł**

rys. 1



krawędź prosta

rys. 2



krawędź bez przyłgi

rys. 3



krawędź z odwróconą przylgą



Bulaj stalowy
(dostępna wyłącznie szyba matowa lub przezroczysta)



UNI 10

BULAJ MDF

BULAJ stalowy



FARGO 10 - popielaty

Dekor



biały lakier akrylowy UV - RAL 9003
 ecru - RAL 9001
 latte - Flugger 4362, NCS S1505-Y50R
 popielaty - RAL 7035

MODEL

FARGO 10-60

Dekor

493 zł netto | 606,39 zł brutto

W STANDARDZIE

- » skrzydło malowane lakierem akrylowym UV
- » rama z drewna iglastego
- » wypełnienie „plaster miodu”

OPCJE BEZ DOPŁATY

- » tuleje wentylacyjne
- » trzeci zawias do skrzydła przylgowego

UWAGA: Dla zapewnienia wysokiej jakości produktów malowanych, przed lakierowaniem zarówno skrzydła drzwiowe, jak i ościeżnice oklejone są specjalnym materiałem stanowiącym jednolity podkład.

SKRZYDŁO PRZYLGOWE

- » krawędź prosta **rys. 1**
- » 2 zawiasy wkręcane koloru srebrnego
- » zamek zasuwkowy na klucz zwykły, blokadę łazienkową, wkładkę patentową lub zamek oszczędnościowy

SKRZYDŁO BEZPRZYLGOWE ROZWIERNE (dopłata 55 zł netto)

- » krawędź bez przylgi **rys. 2**
- » gniazda pod 2 zawiasy wpuszczane Estetic 80 (zawiasy stanowią wyposażenie ościeżnicy)
- » zamek magnetyczny na klucz zwykły, blokadę łazienkową, wkładkę patentową lub zamek oszczędnościowy

SKRZYDŁO PRZESUWNE

- » krawędź bez przylgi **rys. 2**
- » gniazdo pod zamek hakowy i/lub uchwyty

SKRZYDŁO Z ODWRÓCONĄ PRZYLGĄ (dopłata 200 zł netto)

- » skrzydło czynne rozwierne jednoskrzydłowe
- » krawędź prosta **rys. 3**
- » gniazda pod 2 zawiasy wpuszczane Tectus 240 3D (zawiasy stanowią wyposażenie ościeżnicy)
- » zamek magnetyczny na klucz zwykły, blokadę łazienkową, wkładkę patentową lub zamek oszczędnościowy

OPCJE ZA DOPŁATĄ

- » skrzydła „90” i „100” 30 zł | 36,90 zł
- » płyta wiórowo otworowa 90 zł | 110,70 zł
- » podcięcie wentylacyjne 20 zł | 24,60 zł
- » skrzydła bezprzylgowe rozwierne 55 zł | 67,65 zł
- » skrzydła z odwróconą przylgą 200 zł | 246,00 zł
- » listwa przymykowa drzwi dwuskrzydłowych bezprzylgowych 28 zł | 34,44 zł
- » kratka wentylacyjna tworzywowa 20 zł | 24,60 zł
- » kratka wentylacyjna aluminiowa 90 zł | 110,70 zł
- » drzwi dwuskrzydłowe cena skrzydła x 2
- » **UWAGA:** trzeci zawias Estetic 80 do drzwi bezprzylgowych (dopłata doliczana jest do ceny ościeżnicy) 90 zł | 110,70 zł

rys. 1



krawędź prosta

rys. 2



krawędź bez przylgi

rys. 3



krawędź z odwróconą przylgą



typ frezowania w kolekcji FARGO





BINITO 21 biały lakier akrylowy UV

Dekor



biały lakier akrylowy UV - RAL 9003
 ecru - RAL 9001
 latte - Flugger 4362, NCS S1505-Y50R
 popielaty - RAL 7035



typ frezowania w kolekcji BINITO

MODEL

BINITO 10, 20, 30, 50, 60, 70, 80, 90

BINITO 11, 21, 23, 24, 100, 110

Dekor

493 zł netto | 606,39 zł brutto

625 zł netto | 768,75 zł brutto

W STANDARDZIE

- » skrzydło malowane lakierem akrylowym UV
- » rama z drewna iglastego
- » wypełnienie „plaster miodu”
- » szyba kora biała gr. 4 mm

OPCJE BEZ DOPŁATY

- » szyby chinchila lub żaluzja
- » tuleje wentylacyjne
- » trzeci zawias do skrzydła przylgowego

UWAGA: Dla zapewnienia wysokiej jakości produktów malowanych, przed lakierowaniem zarówno skrzydła drzwiowe, jak i ościeżnice oklejone są specjalnym materiałem stanowiącym jednolity podkład.

SKRZYDŁO PRZYLGOWE

- » krawędź prosta, ramka przyszybowa płaska **rys. 1**
- » 2 zawiasy wkręcane koloru srebrnego
- » zamek zasuwkowy na klucz zwykły, blokadę łazienkową, wkładkę patentową lub zamek oszczędnościowy

SKRZYDŁO BEZPRZYLGOWE ROZWIERNIE (dopłata 55 zł netto)

- » krawędź bez przylgi, ramka przyszybowa płaska **rys. 2**
- » gniazda pod 2 zawiasy wpuszczane Estetic 80 (zawiasy stanowią wyposażenie ościeżnicy)
- » zamek magnetyczny na klucz zwykły, blokadę łazienkową, wkładkę patentową lub zamek oszczędnościowy

SKRZYDŁO PRZESUWNE

- » krawędź bez przylgi, ramka przyszybowa płaska **rys. 2**
- » gniazdo pod zamek hakowy i/lub uchwyty

SKRZYDŁO Z ODWRÓCONĄ PRZYLGĄ (dopłata 200 zł netto)

- » skrzydło czynne rozwierne jednoskrzydłowe
- » krawędź prosta **rys. 3**
- » gniazda pod 2 zawiasy wpuszczane Tectus 240 3D (zawiasy stanowią wyposażenie ościeżnicy)
- » zamek magnetyczny na klucz zwykły, blokadę łazienkową, wkładkę patentową lub zamek oszczędnościowy

OPCJE ZA DOPŁATĄ

- » szyba dekoracyjna MAT DRE, DECORMAT BRAZ, DECORMAT GRAFIT
 - BINITO 11, 23 10 zł | 12,30 zł
 - BINITO 21, 100 20 zł | 24,60 zł
 - BINITO 24, 110 40 zł | 49,20 zł
- » szyba mleczna VSG 22.1 zespolona bezpieczna
 - BINITO 11 30 zł | 36,90 zł
 - BINITO 23 40 zł | 49,20 zł
 - BINITO 21, 100 60 zł | 73,80 zł
 - BINITO 24 40 zł | 49,20 zł
 - BINITO 110 130 zł | 159,90 zł
- » skrzydła „90” i „100”
 - » płyta wiórowo otworowa 30 zł | 36,90 zł
 - » skrzydła bezprzylgowe rozwierne 90 zł | 110,70 zł
 - » podcięcie wentylacyjne 55 zł | 67,65 zł
 - » skrzydła z odwróconą przylgą 20 zł | 24,60 zł
 - » listwa przymykowa drzwi dwuskrzydłowych bezprzylgowych 200 zł | 246,00 zł
 - » kratka wentylacyjna tworzywowa 28 zł | 34,44 zł
 - » kratka wentylacyjna aluminiowa 20 zł | 24,60 zł
 - » drzwi dwuskrzydłowe 90 zł | 110,70 zł
 - » **UWAGA:** trzeci zawias Estetic 80 do drzwi bezprzylgowych (dopłata doliczana jest do ceny ościeżnicy) cena skrzydła x 2 90 zł | 110,70 zł

rys. 1



krawędź prosta



ramka przyszybowa płaska

rys. 2



krawędź bez przylgi



ramka przyszybowa płaska

rys. 3



krawędź z odwróconą przylgą



STANDARD CPL

SKRZYDŁA DRZWIOWE PRZYLGOWE I BEZPRZYLGOWE
wewnętrzne wewnętrzzlokalowe



W STANDARDZIE

- » krawędź o promieniu R 2,5 mm
- » rama z drewna iglastego
- » wypełnienie „plaster miód”
- » szyba kora biała gr. 4 mm
- » laminat CPL gr. 0,15 - 0,2 mm lub 0,7 - 0,8 mm

OPCJE BEZ DOPŁATY

- » szyby chinchila lub żaluzja
- » tuleje wentylacyjne
- » trzeci zawias do skrzydła przylgowego

SKRZYDŁO PRZYLGOWE

- » krawędź prosta lub krawędź o promieniu R 2,5 mm wykonana metodą directformingu **rys. 1**
- » 2 zawiasy wkręcane koloru srebrnego
- » zamek zasuwkowy na klucz zwykły, blokadę łazienkową, wkładkę patentową lub zamek oszczędnościowy
- » Realizacja zamówień w standardzie inwestycyjnym po konsultacji z Działem Kontraktów. Standard inwestycyjny to światło przejścia w ościeżnicy ze skrzydłem otwartym pod kątem 90 stopni dla drzwi: wewnętrznych „80” 800 mm, „90” 900 mm.

SKRZYDŁO BEZPRZYLGOWE ROZWIERNIE (dopłata 55 zł netto)

- » krawędź bez przylgi, ramka przyszybowa zaokrąglona **rys. 2**
- » gniazda pod 2 zawiasy wpuszczane Estetic 80 (zawiasy stanowią wyposażenie ościeżnicy)
- » zamek magnetyczny na klucz zwykły, blokadę łazienkową, wkładkę patentową lub zamek oszczędnościowy

SKRZYDŁO PRZESUWNE

- » krawędź bez przylgi, ramka przyszybowa zaokrąglona **rys. 2**
- » gniazdo pod zamek hakowy i/lub uchwyty

UWAGA: Odpowiedniki kolorów: W0118 - BIAŁY, SZARY JASNY; RAL=7047

OPCJE ZA DOPŁATĄ

- » szyba dekoracyjna MAT DRE, DECORMAT BRAZ, DECORMAT GRAFIT (dotyczy skrzydła)
 - STANDARD 20, BULAJ MDF 20 zł | 24,60 zł
 - STANDARD 60 40 zł | 49,20 zł
- » szyba mleczna VSG 22.1 zespolona bezpieczna
 - STANDARD 20 60 zł | 73,80 zł
 - STANDARD 60 130 zł | 159,90 zł
 - BULAJ MDF 30 zł | 36,90 zł
- » wypełnienie płyta wiórowa otworowa
 - 90 zł | 110,70 zł
- » skrzydła „90” i „100”
 - 18 zł | 22,14 zł
- » skrzydła „110” (tylko STANDARD 10)
 - 36 zł | 44,28 zł
- » skrzydła bezprzylgowe rozwierne
 - 55 zł | 67,65 zł
- » zamek zasuwkowy górny (tylko STANDARD 10) z płytą wiórową otworową i ościeżnicą prostą
 - 15 zł | 18,45 zł
- » kratka wentylacyjna tworzywowa
 - 20 zł | 24,60 zł
- » kratka wentylacyjna aluminiowa
 - 90 zł | 110,70 zł
- » listwa przemykowa drzwi dwuskrzydłowych bezprzylgowych
 - 17 zł | 20,91 zł
- » podcięcie wentylacyjne
 - 20 zł | 24,60 zł
- » drzwi dwuskrzydłowe
 - cena skrzydła x 2
- » Istnieje możliwość zakupu samego bulaja stalowego w cenie
 - 327 zł | 402,21 zł
- » **UWAGA:** trzeci zawias Estetic 80 do drzwi bezprzylgowych (dopłata doliczana jest do ceny ościeżnicy)
 - 90 zł | 110,70 zł

Dostępny również laminat CPL 0,7-0,8 mm - w celu złożenia zamówienia prosimy o kontakt z Działem Obsługi Klienta.

rys. 1



krawędź prosta



ramka przyszybowa zaokrąglona



krawędź R 2,5

rys. 2



krawędź bez przylgi



ramka przyszybowa zaokrąglona



STANDARD 10

STANDARD 20

STANDARD 60

BULAJ MDF

BULAJ stalowy

Bulaj stalowy (szyba matowa lub przezroczysta)

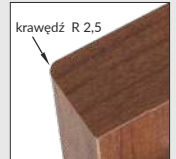

krawędź R 2,5 mm

Laminat CPL



MODEL

Laminat CPL 0,15-0,20 mm

STANDARD 10	355 zł netto 436,65 zł brutto
STANDARD 20	424 zł netto 521,52 zł brutto
STANDARD 60	448 zł netto 551,04 zł brutto
BULAJ MDF	598 zł netto 735,54 zł brutto
BULAJ stalowy	828 zł netto 1018,44 zł brutto

W STANDARDZIE

- » rama z drewna iglastego
- » wypełnienie „plaster miodu”

OPCJE BEZ DOPŁATY

- » tuleje wentylacyjne

SKRZYDŁO PRZYLGOWE

- » krawędź prosta oklejona obrzeżem lub krawędź o promieniu R 2,5 mm wykonana metodą directformingu **rys. 1**
- » 3 zawiasy wkręcane koloru srebrnego
- » zamek zasuwkowy na klucz zwykły, blokadę łazienkową, wkładkę patentową lub zamek oszczędnościowy

SKRZYDŁO BEZPRZYLGOWE ROZWIERNIE (dopłata 55 zł netto)

- » krawędź bez przyłgi **rys. 2**
- » gniazda pod 2 zawiasy wpuszczane Estetic 80 (zawiasy stanowią wyposażenie ościeżnicy)
- » zamek magnetyczny na klucz zwykły, blokadę łazienkową, wkładkę patentową lub zamek oszczędnościowy

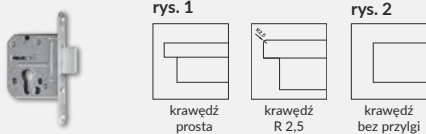

Zamek zasuwkowy górny (tylko STANDARD 10 z płytą wiórową otworową i ościeżnicą prostą)

OPCJE ZA DOPŁATĄ

- » wypełnienie:
 - » płyta wiórowa otworowa (1983) 90 zł | **110,70 zł**
 - » płyta wiórowa otworowa (2110 i 2240) 115 zł | **141,45 zł**
 - » skrzydła „90” i „100” (1983) 18 zł | **22,18 zł**
 - » skrzydła „90” i „100” (2110 i 2240) 36 zł | **44,28 zł**
 - » skrzydła bezprzylgowe rozwierne 55 zł | **67,65 zł**
 - » podcięcie wentylacyjne 20 zł | **24,60 zł**
 - » kratka wentylacyjna tworzywowa 20 zł | **24,60 zł**
 - » kratka wentylacyjna aluminiowa 90 zł | **110,70 zł**
 - » listwa przymykowa drzwi dwuskrzydłowych bezprzylgowych 17 zł | **20,91 zł**
 - » drzwi dwuskrzydłowe cena skrzydła x 2
 - » **UWAGA:** trzeci zawias Estetic 80 do drzwi bezprzylgowych (dopłata doliczana jest do ceny ościeżnicy) 90 zł | **110,70 zł**

Dostępny również laminat CPL 0,7-0,8 mm - w celu złożenia zamówienia prosimy o kontakt z Działem Obsługi Klienta.

Skrzydła w zależności od wybranego wariantu posiadają wysokość 1983 mm, 2110 mm lub 2240 mm - dedykowane są do ościeżnic przylgowych z trzema zawiasami, w odpowiednich wariantach wysokości.

UWAGA: Odpowiedniki kolorów: W0118 - BIAŁY SZARY JASNY; RAL=7047



krawędź R 2,5 mm w laminatach CPL



biały (struktura)	jesion	buk	olcha	dąb złoty	calvados	orzech	Dekor DRE-Cell 1					szary struktura	czarna struktura	dąb toffi***	Dekor DRE-Cell 2
biała mat	sosna biała	wiąz syberyjski	srebrna	dąb piaskowy	dąb bielony ryfla	dąb vintage	orzech karmelowy	dąb złoty ryfla	orzech ciemny ryfla	dąb szary ryfla***	wiąz tabac	wiąz antracyt	wenge ciemne	Dekor DRE-Cell 2	
biały	biel szlachetna VVF7206	szary jasny	szary ciemny	beton 1 F6462	beton 2	dąb gray	dąb walijski	akacja	orzech celini	orzech	miódowy dąb	kasztan	orzech palony	Laminat CPL	

*** dekor tylko w ułożeniu poziomym

MODEL	Dekor DRE-Cell 1		Dekor DRE-Cell 2		Laminat CPL 0,15-0,20 mm	
198 STANDARD 10	245 zł netto	301,35 zł brutto	271 zł netto	333,33 zł brutto	355 zł netto	436,65 zł brutto
211 STANDARD 10	299 zł netto	367,77 zł brutto	341 zł netto	419,43 zł brutto	434 zł netto	533,82 zł brutto
224 STANDARD 10	299 zł netto	367,77 zł brutto	341 zł netto	419,43 zł brutto	434 zł netto	533,82 zł brutto

MODERN

SKRZYDŁA DRZWIOWE PRZYLGOWE I BEZPRZYLGOWE O ZMIENNYCH WYSOKOŚCIACH
wewnętrzne wewnętrzzlokalowe



W STANDARDZIE

- » rama z drewna iglastego
- » wypełnienie „plaster miodu”
- » szyba kora biała gr. 4 mm

OPCJE BEZ DOPŁATY

- » szyby chinchila lub żaluzja
- » tuleje wentylacyjne

SKRZYDŁO PRZYLGOWE

- » krawędź prosta, ramka przyszybowa płaska (w laminacie CPL - zaokrąglona), płyciny płaskie HDF gr. 4 mm **rys. 1**
- » 3 zawiasy wkręcane koloru srebrnego
- » zamek zasuwkowy na klucz zwykły, blokadę łazienkową, wkładkę patentową lub zamek oszczędnościowy

SKRZYDŁO BEZPRZYLGOWE ROZWIERNE (dopłata 55 zł netto)

- » krawędź bez przylgi, ramka przyszybowa płaska (w laminacie CPL - zaokrąglona), płyciny płaskie HDF gr. 4 mm **rys. 2**
- » gniazda pod 2 zawiasy wpuszczane Estetic 80 (zawiasy stanowią wyposażenie ościeżnicy)
- » zamek magnetyczny na klucz zwykły, blokadę łazienkową, wkładkę patentową lub zamek oszczędnościowy

UWAGA: Odpowiedniki kolorów: W0118 - BIAŁY, SZARY JASNY; RAL=7047

UWAGA: W skrzydłach przylgowych oklejonych laminatami CPL możliwy wybór skrzydła z krawędzią o promieniu R=2,5 mm.

UWAGA: Zmienne wysokości występują w całej kolekcji MODERN. Skrzydła w zależności od wybranego wariantu posiadają wysokość 1983 mm, 2043 mm, 2110 mm lub 2240 mm - dedykowane są do ościeżnic przylgowych z trzema zawiasami, w odpowiednich wariantach wysokości.

OPCJE ZA DOPŁATĄ

- » szyba dekoracyjna MAT DRE, DECORMAT BRĄZ, DECORMAT GRAFIT (dotyczy skrzydła)
 - MODERN 20 20 zł | 24,60 zł
 - MODERN 30 65 zł | 79,95 zł
 - MODERN 40 40 zł | 49,20 zł
 - MODERN 50 30 zł | 36,90 zł
 - » szyba mleczna VSG 22.1 zespolona bezpieczna str. 75
 - » wypełnienie:
 - płyta wiórowa otworowa (1983 i 2043) 90 zł | 110,70 zł
 - płyta wiórowa otworowa (2110 i 2240) 115 zł | 141,45 zł
 - » skrzydła „90” i „100” (1983 i 2043) 18 zł | 22,18 zł
 - » skrzydła „90” i „100” (2110 i 2240) 36 zł | 44,28 zł
 - » skrzydła bezprzylgowe rozwiernie 55 zł | 67,65 zł
 - » podcięcie wentylacyjne 20 zł | 24,60 zł
 - » kratka wentylacyjna tworzywowa 20 zł | 24,60 zł
 - » kratka wentylacyjna aluminiowa 90 zł | 110,70 zł
 - » listwa przymykowa drzwi dwuskrzydłowych bezprzylgowych 17 zł | 20,91 zł
 - » drzwi dwuskrzydłowe cena skrzydła x 2
 - » **UWAGA:** trzeci zawias Estetic 80 do drzwi bezprzylgowych (dopłata doliczana jest do ceny ościeżnicy) 90 zł | 110,70 zł
- UWAGA:** kolekcja MODERN 10-50 oklejona laminatem CPL w standardowej wysokości dostępna jest w wersji przesuwnej.

rys. 1



rys. 2



Dekor DRE-Cell 1	biały (struktura)	jesion	buk	olcha	dąb złoty	calvados	orzeczek	Dekor DRE-Cell 2	szary struktura	czarny struktura	dąb toffi***			
Dekor DRE-Cell 2	biała mat	sosna biała	wiąz syberyjski	srebrna	dąb piaskowy	dąb bielony ryfla	dąb vintage	orzeczek karmelowy	dąb złoty ryfla	orzeczek ciemny ryfla	dąb szary ryfla***	wiąz tabac	wiąz antracyt	wenge ciemne
Laminat CPL	biały	biel szlachetna VVF7206	szary jasny	szary ciemny	beton 1 F6462	beton 2	dąb gray	dąb walisjski	akacja	orzeczek celini	orzeczek	miodowy dąb	kasztan	orzeczek palony

*** dekor tylko w ustojeniu poziomym

MODEL	Dekor DRE-Cell 1	Dekor DRE-Cell 2	Laminat CPL 0,15-0,20 mm
198 MODERN 10-50	422 zł netto 519,06 zł brutto	490 zł netto 602,70 zł brutto	590 zł netto 725,70 zł brutto
MODERN 10-50	-	-	590 zł netto 725,70 zł brutto
211 MODERN 10-50	466 zł netto 573,18 zł brutto	548 zł netto 674,04 zł brutto	655 zł netto 805,65 zł brutto
224 MODERN 10-50	466 zł netto 573,18 zł brutto	548 zł netto 674,04 zł brutto	655 zł netto 805,65 zł brutto

W STANDARDZIE

- » rama z drewna iglastego
- » wypełnienie „plaster miodu”
- » szyba kora biała gr. 4 mm

OPCJE BEZ DOPŁATY

- » szyby chinchila lub żaluzja
- » tuleje wentylacyjne

SKRZYDŁO PRZYLGOWE

- » krawędź prosta, ramka przyszybowa płaska (w laminacie CPL - zaokrąglona), płyciny płaskie HDF gr. 4 mm **rys. 1**
- » 3 zawiasy wkręcane koloru srebrnego
- » zamek zasuwkowy na klucz zwykły, blokadę łazienkową, wkładkę patentową lub zamek oszczędnościowy

SKRZYDŁO BEZPRZYLGOWE ROZWIERNIE (dopłata 55 zł netto)

- » krawędź bez przylgi, ramka przyszybowa płaska (w laminacie CPL - zaokrąglona), płyciny płaskie HDF gr. 4 mm **rys. 2**
- » gniazda pod 2 zawiasy wpuszczane Estetic 80 (zawiasy stanowią wyposażenie ościeżnicy)
- » zamek magnetyczny na klucz zwykły, blokadę łazienkową, wkładkę patentową lub zamek oszczędnościowy

UWAGA: Odpowiedniki kolorów: W0118 - BIAŁY SZARY JASNY; RAL=7047

UWAGA: W skrzydłach przylgowych oklejonych laminatami CPL możliwy wybór skrzydła z krawędzią o promieniu R=2,5 mm.

UWAGA: Zmienne wysokości występują w całej kolekcji PLUS. Skrzydła w zależności od wybranego wariantu posiadają wysokość 1983 mm, 2043 mm, 2110 mm lub 2240 mm - dedykowane są do ościeżnic przylgowych z trzema zawiasami, w odpowiednich wariantach wysokości.

OPCJE ZA DOPŁATĄ

- » szyba dekoracyjna MAT DRE, DECORMAT BRĄZ, DECORMAT GRAFIT (dotyczy skrzydła)
 - PLUS 20 20 zł | 24,60 zł
 - PLUS 40, 50, 60, 70, 80 40 zł | 49,20 zł
 - PLUS 30 65 zł | 79,95 zł
- » szyba mleczna VSG 22.1 zespolona bezpieczna str. 81
- » wypełnienie:
 - płyta wiórowa otworowa (1983 i 2043) 90 zł | 110,70 zł
 - płyta wiórowa otworowa (2110 i 2240) 115 zł | 141,45 zł
- » skrzydła „90” i „100” (1983 i 2043) 18 zł | 22,18 zł
- » skrzydła „90” i „100” (2110 i 2240) 36 zł | 44,28 zł
- » skrzydła bezprzylgowe rozwierne 55 zł | 67,65 zł
- » podcięcie wentylacyjne 20 zł | 24,60 zł
- » kratka wentylacyjna tworzywowa 20 zł | 24,60 zł
- » kratka wentylacyjna aluminiowa 90 zł | 110,70 zł
- » listwa przymykowa drzwi dwuskrzydłowych bezprzylgowych 17 zł | 20,91 zł
- » drzwi dwuskrzydłowe cena skrzydła x 2
- » **UWAGA:** trzeci zawias Estetic 80 do drzwi bezprzylgowych (dopłata doliczana jest do ceny ościeżnicy) 90 zł | 110,70 zł

UWAGA: kolekcja PLUS 10-80 oklejona laminatem CPL w standardowej wysokości dostępna jest w wersji przesuwnej.

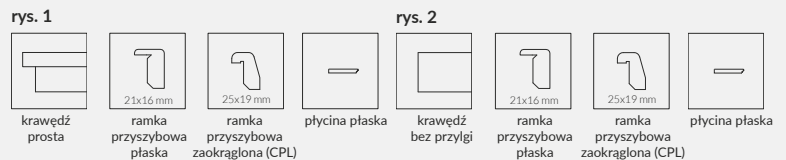

biały (struktura)	jesion	buk	olcha	dąb złoty	calvados	orzzech	Dekor DRE-Cell 1						siwy struktura	czarny struktura	dąb toffi***	Dekor DRE-Cell 2
biała mat	sosna biała	wiąz syberyjski	srebrna	dąb płaskowy	dąb bielony ryfla	dąb vintage	orzzech karmelowy	dąb złoty ryfla	orzzech ciemny ryfla	dąb szary ryfla**	wiąz tabac	wiąz antracyt	wenge ciemne	Dekor DRE-Cell 2		
biały	biel szlachetna VVF7206	szary jasny	szary ciemny	beton 1 F6462	beton 2	dąb gray	dąb walijski	akacja	orzzech celini	orzzech	miodowy dąb	kasztan	orzzech palony	Laminat CPL		

*** dekor tylko w usfojeniu poziomym

MODEL	Dekor DRE-Cell 1	Dekor DRE-Cell 2	Laminat CPL 0,15-0,20 mm
198 PLUS 10-80	371 zł netto 456,33 zł brutto	424 zł netto 521,52 zł brutto	518 zł netto 637,14 zł brutto
PLUS 10-80	-	-	518 zł netto 637,14 zł brutto
211 PLUS 10-80	414 zł netto 509,22 zł brutto	484 zł netto 595,32 zł brutto	582 zł netto 715,86 zł brutto
224 PLUS 10-80	414 zł netto 509,22 zł brutto	484 zł netto 595,32 zł brutto	582 zł netto 715,86 zł brutto

Szerokość skrzydeł: jednoskrzydłowe „60”÷„100”, dwuskrzydłowe „120-200”, dwuskrzydłowe bezprzylgowe „120” - „180”.
Informacje techniczne: ościeżnice: str. 144 i 146, skrzydła drzwiowe: str. 170-178.



ENA - biała mat

System przesuwny ścienny DRE, przeznaczony jest do drzwi jedno lub dwuskrzydłowych, wewnątrzlokalowych, w wariantcie przesuwym. Może być zastosowany do drzwi będących w naszej ofercie, w wykończeniu: DRE-Cell, folii 3D, laminatach CPL, okleinach naturalnych, a także drzwi malowanych z wyjątkiem kolekcji: Enter, Solid, Solid RC2, Vetro C, Lack, Ascada, Sinco, Rim, drzwi przeciwpożarowych, szklanych oraz drzwi o zmiennych wysokościach.

W ofercie posiadamy dwa rodzaje systemów przesuwnych:

NS - system montowany bezpośrednio na ścianę

NT - system montowany z użyciem tunelu regulowanego

Występują dwa warianty Systemu NT:

» na tunel z kątownikiem 63 mm

» na tunel z kątownikiem 80 mm

W skład systemu przesuwego NS wchodzi: prowadnica (LEON SN 150, 180, 200) z okuciami, listwa dystansowa, maskownica oraz belka odbojowa (belka tylko do drzwi jednoskrzydłowych, do drzwi z zamkiem w belce znajduje się frezowanie pod zaczep).

Do systemu NT dodatkowo dodawane są dwie listwy dystansowe grubości 16 mm o przekrojach dostosowanych do szerokości kątowników 63 mm lub 80 mm. Systemy NS i NT różnią się również przekrojem maskownicy.

Do skompletowania zestawu drzwi przesuwnych należy dokupić skrzydło przesuwne w wymiarze:

Drzwi pojedyncze: „60”, „70”, „80”, „90”, „100”

Drzwi podwójne: „2x60”, „2x70”, „2x80”, „2x90”, „2x100”

Skrzydła mogą być wyposażone w gniazda pod zamek i/lub uchwyty – akcesoria te należy dokupić.

W przypadku systemu NT dokupić należy też tunel regulowany.

	Dekor DRE-Cell i 3D	malowane	okleina naturalna	laminat CPL 0,15-0,2 mm
System przesuwny pojedynczy	310 zł 381,30 zł	421 zł 517,83 zł	484 zł 595,32 zł	378 zł 464,94 zł
System przesuwny podwójny	620 zł 762,60 zł	842 zł 1035,66 zł	968 zł 1190,64 zł	756 zł 929,88 zł

SYSTEM PRZESUWNY

NAŚCIENNY



AKCESORIA

- » Uchwyt okrągły 1 szt. 32 zł | 39,36 zł
 - » Uchwyt owalny 1 szt. 48 zł | 59,04 zł
 - » Zamek hakowy z kluczem, z dwoma uchwytami okrągłymi lub owalnymi 138 zł | 169,74 zł
 - » zamek hakowy WC z dwoma uchwytami okrągłymi lub owalnymi 159 zł | 195,57 zł
 - » zamek hakowy z wkładką patentową, z dwoma uchwytami okrągłymi 159 zł | 195,57 zł
- Komplet uchwytów na jedno skrzydło stanowią 2 szt.



zamek hakowy z kluczem i uchwytym okrągłym zamek hakowy z kluczem i uchwytym owalnym

maskownica z prowadnicą

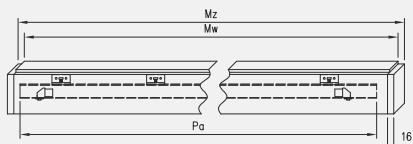

Maskownicę i prowadnicę do systemów podwójnych uzyskuje się poprzez połączenie dwóch elementów z systemu pojedynczego.

System przesuwny pojedynczy

Wymiar drzwi [mm]	Maskownica		Prowadnica
	Mz	Mw	Pa
644, 744	1620	1588	1500
844	1920	1888	1800
944	2120	2088	2000
1044	2140	2108	2000

System przesuwny podwójny

Wymiar drzwi [mm]	Maskownica		Prowadnica
	Mz	Mw	Pa
2 x 644	2 x 1519	2 x 1503	2 x 1500
2 x 744	2 x 1519	2 x 1503	2 x 1500
2 x 844	2 x 1819	2 x 1803	2 x 1800
2 x 944	2 x 2019	2 x 2003	2 x 2000
2 x 1044	2 x 2063	2 x 2047	2 x 2000

NS - przekrój pionowy

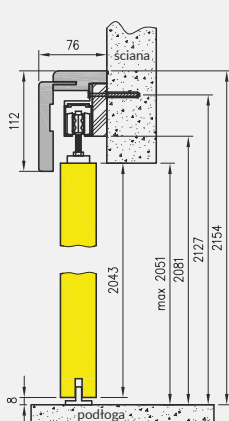

NT - przekrój pionowy na tunelu z kątem 63 mm

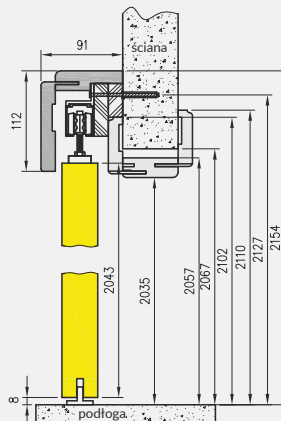

NT - przekrój pionowy na tunelu z kątem 80 mm

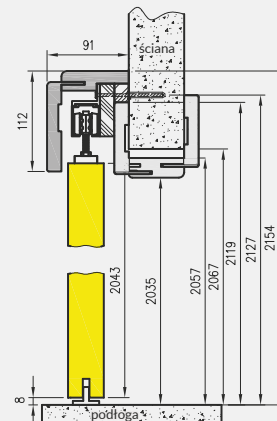

System przesuwny pojedynczy

symbol	„60”	„70”	„80”	„90”	„100”
A	600	700	800	900	1000
C	644	744	844	944	1044
D	664	764	864	964	1064
E	750	850	950	1050	1150
E*	784	884	984	1084	1184
S	644	744	844	944	1044

System przesuwny podwójny

symbol	„120”	„140”	„160”	„180”	„200”
A	1200	1400	1600	1800	2000
C	1244	1444	1644	1844	2044
D	1264	1464	1664	1864	2064
E	1350	1550	1750	1950	2150
E*	1384	1584	1784	1984	2184
S**	644	744	844	944	1044

E* dotyczy tunelu z kątem T80
S** szerokość jednego skrzydła

Wysokość skrzydła przesuwne - 2043 mm
całkowita wysokość systemów przesuwnych - 2154 mm

NS - przekrój poziomy (system lewy)

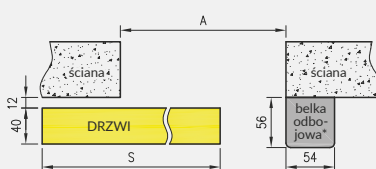

NT - przekrój poziomy (system lewy)

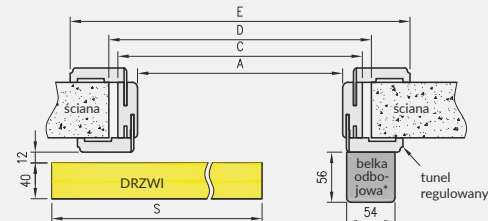

* nie występuje w systemie podwójnym

Uwaga: W systemach przesuwnych podwójnych maskownica jest łączona na długości z dwóch elementów.



GALLA 1 decormat

MODEL	szerokość „60”, „70”, „80”		szerokość „90”	
GALLA 1 decormat, przezroczysta	583 zł netto	717,09 zł brutto	643 zł netto	790,89 zł brutto
GALLA 1 decormat brąz, grafit	673 zł netto	827,79 zł brutto	733 zł netto	901,59 zł brutto
GALLA 2-3	583 zł netto	717,09 zł brutto	643 zł netto	790,89 zł brutto
GALLA 10-13	668 zł netto	821,64 zł brutto	738 zł netto	907,74 zł brutto

System przesuwny do drzwi szklanych „Spazio” - wykonany z aluminium anodowanego, to kompletne rozwiązanie przeznaczone do obrabionego na gotowo ościeża. W skład kompletu wchodzi szyna jezdna wraz blendą prostą lub owalną oraz elementy przeznaczone do zawieszenia tafli szklanej przesuwnej i ogranicznik dolny.

System Spazio występuje w dwóch wariantach, odróżniających się jedynie kształtem zewnętrznej blendy:

- » Spazio TP – z blendą prostą
- » Spazio TO – z blendą owalną

CENA

» Cena systemu przesuwego do drzwi szklanych

945 zł netto | 1162,35 zł brutto

Do skompletowania systemu należy dokupić skrzydło szklane z naszej oferty z kolekcji Galla w wariantcie przesuwym oraz przeznaczony do niego uchwyt okrągły.

OPCJE ZA DOPŁATĄ

» uchwyt muszelnkowy (dwustronny)

105 zł netto | 129,15 zł brutto



uchwyt muszelnkowy (stal nierdzewna)

UWAGA: Brak możliwości wykonania opcji wentylacyjnych.

skrzydła szklane przesuwne

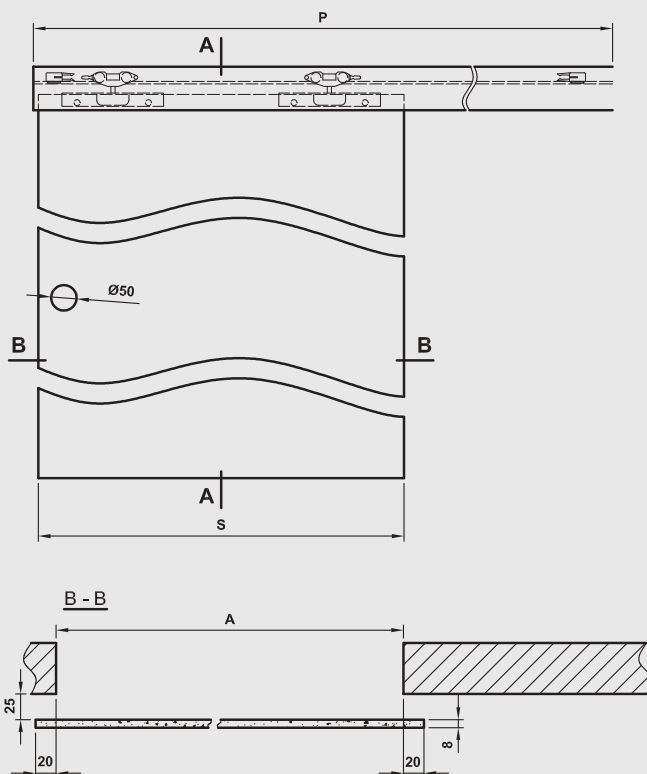
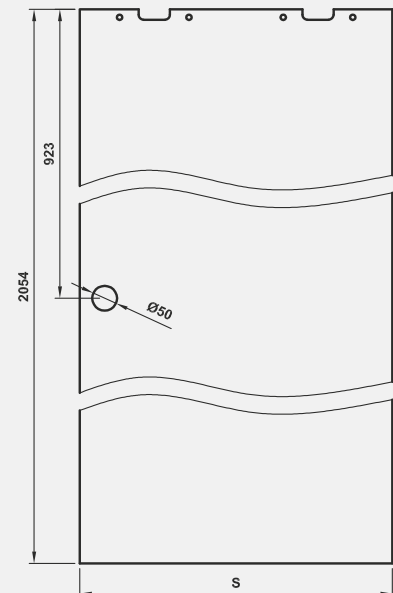

A - A przekrój pionowy systemu Spazio TP

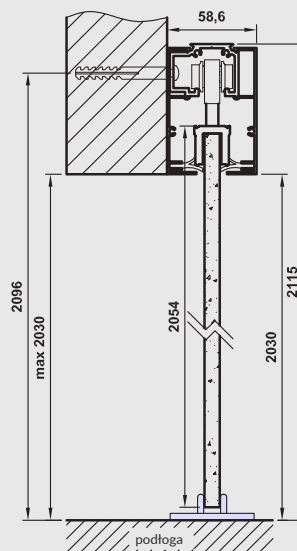

A - A przekrój pionowy systemu Spazio TO

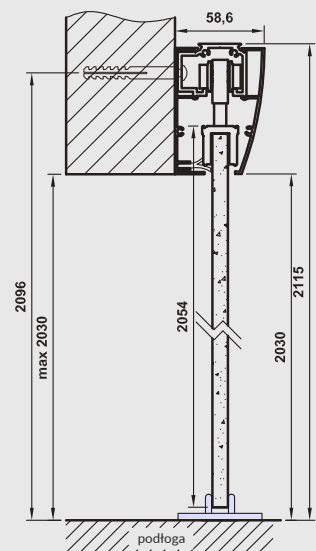

Tab. Wymiary

	S	A	P
„60”	630	590	1340
„70”	730	690	1540
„80”	830	790	1740
„90”	930	890	1940

S - szerokość skrzydła
A - szerokość otworu w murze
P - długość prowadnicy



System przesuwny SPAZIO CD - STANDARD 10 dąb piaskowy

MODEL

System SPAZIO CD

cena

578 zł netto | 710,94 zł brutto

SYSTEM PRZESUWNY NAŚCIENNY SPAZIO CD

SKRZYDŁA DRZWIOWE PRZESUWNE
wewnętrzne wewnętrzlokalowe

SPAZIO CD

System przesuwny ścienny z anodowaną prowadnicą i blendą prostokątną. Przeznaczony do skrzydeł płytowych i ramowych. Jest to rozwiązanie przeznaczone do obrobionego na gotowo ościeża.

W SKŁAD ZESTAWU WCHODZI:

- » prowadnica wraz z zaślepkami bocznymi
- » wózki jezdne systemu
- » uchwyty montażowe skrzydła drewnianego
- » prowadnik dolny
- » zestaw montażowy (śruby, wkręty)

Do skompletowania systemu należy dokupić skrzydło przesuwne z naszej szerokiej oferty w wersji z uchwytem. Uchwyt należy dokupić oddzielnie (informacje str. 101).

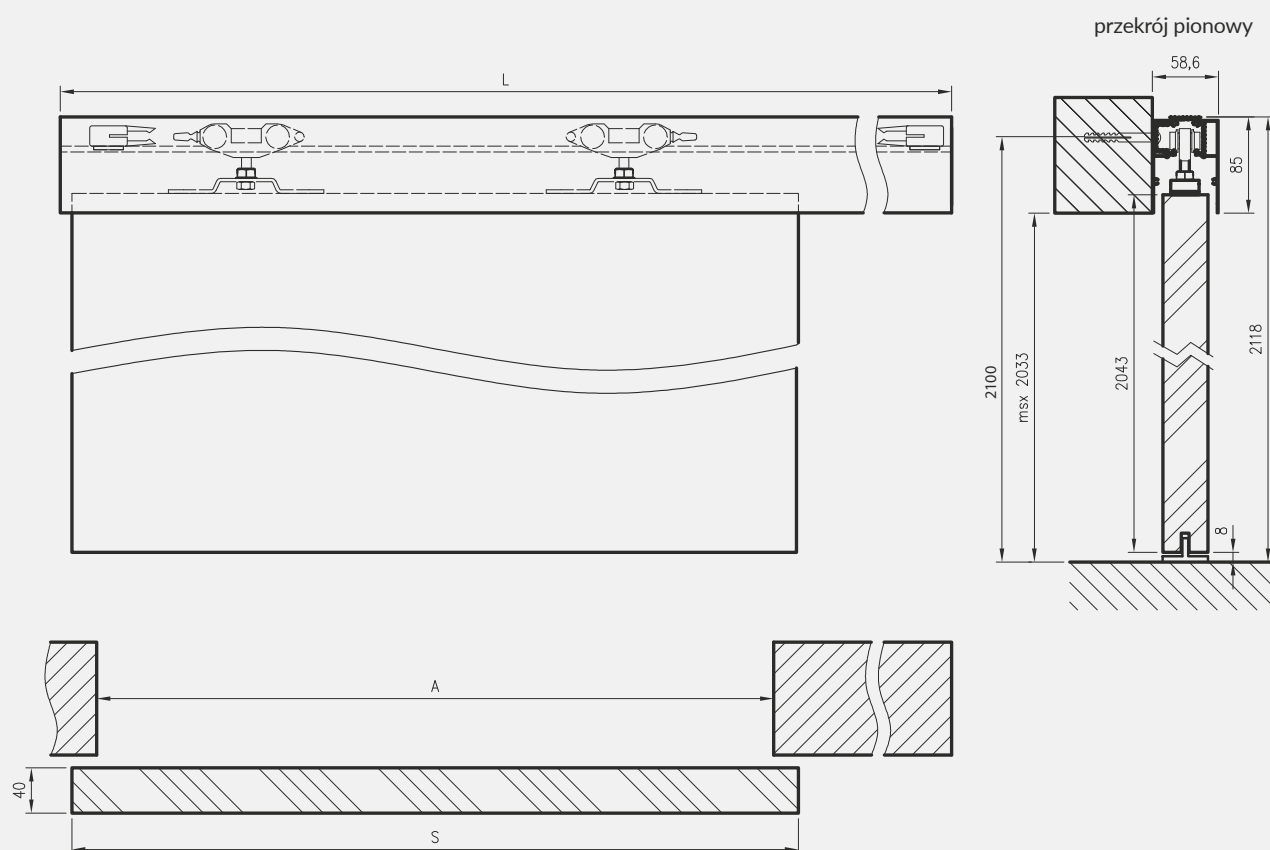

	A	S	L
„60”	600	644	1370
„70”	700	744	1570
„80”	800	844	1770
„90”	900	944	1970
„100”	1000	1044	2170

A - szerokość otworu w murze
S - szerokość skrzydła
L - długość prowadnicy



System przesuwny kasetta ościeżnicowa PA - STANDARD 10 dąb vintage

Dekor DRE-Cell	biały (struktura)	biała mat	sosna biała	wiąz syberyjski	srebna	jesion	buk	dąb vintage	dąb piaskowy	dąb bielony ryfla	olcha	dąb złoty
	calvados	orzech	orzech karmelowy	dąb złoty ryfla	orzech ciemny ryfla	dąb szary ryfla***	wiąz tabac	wiąz antracyt	wenge ciemne	siwy struktura	czarny struktura	dąb toffi***
Dekor 3D	dąb grand	wiąz	orzech amerykański	heban	dąb polski 3D							

*** dekor tylko w usłojeniu poziomym

MODEL

Kaseta ościeżnicowa PA

Dekor DRE-Cell i Dekor 3D

1050 zł netto | 1291,50 zł brutto

KASETA OŚCIEŻNICOWA PA

SKRZYDŁA DRZWIOWE PRZESUWNE
wewnętrzne wewnętrzzłokalne

KASETA OŚCIEŻNICOWA PA - 125 MM

System przesuwny w kasie ościeżnicowej PA – to system drzwi przesuwnych chowanych w ścianie przeznaczony do zabudowy lekkiej w ścianie G-K.

PARAMETRY TECHNICZNE:

Montaż systemu zakłada osadzenie kasety w konstrukcji profili służących do budowy ściany G-K o gr. całkowitej 125 mm (lub innej konstrukcji o grubości 125 mm), następnie zabudowanie szerokich płaszczyzn płytami G-K o grubości 12,5 mm (płyty G-K należy dokupić) i wykończenie tych płaszczyzn a następnie instalację Tunelowej Obudowy Kasety.

W SKŁAD ZESTAWU WCHODZI:

- » elementy kasety wykonane z elementów aluminiowych oraz akcesoria pozwalające na jej zmontowanie
- » elementy pozwalające na dekoracyjną zabudowę powstałego ościeża – tzw. Tunelowa Obudowa Kasety z kątownikami szerokości 80 mm

Skompletowanie systemu wymaga zakupienie skrzydła w wersji przesuwnej (zalecamy wybór opcji zawierającej naparstek) oraz okuć do tego skrzydła (zamek i/lub uchwyt i naparstek).

UWAGA: Do kasety ościeżnicowej PA nie pasują skrzydła VETRO A, VETRO D, a także VETRO B o szerokości „70”.

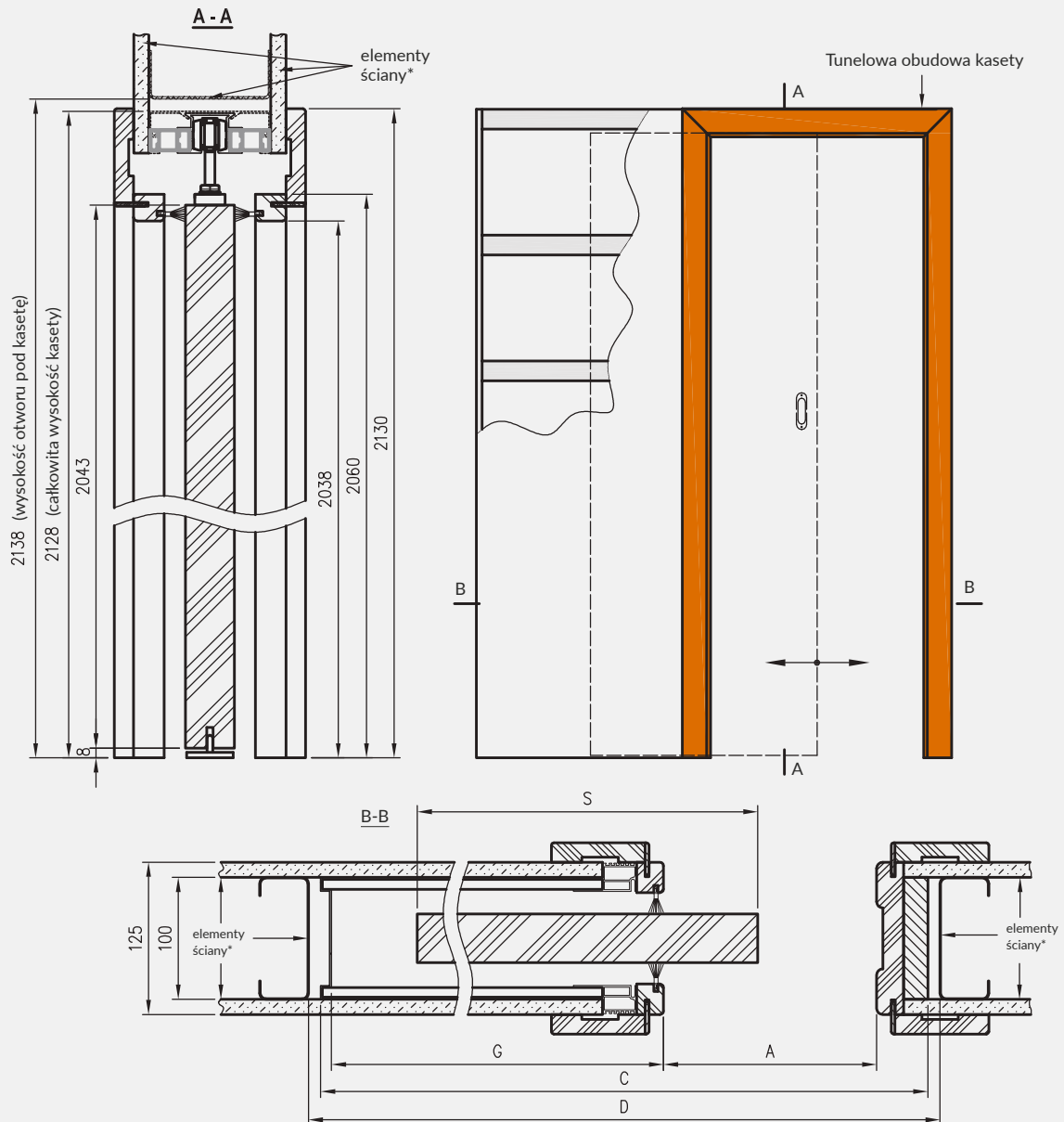

	A	S	C	D	G
60	600	644	1310	1330	659
70	700	744	1510	1530	759
80	800	844	1710	1730	859
90	900	944	1910	1930	959
100	1000	1044	2110	2130	1059

C - całkowita szerokość kasety
D - szerokość otworu pod kasetę
G - głębokość gotowej kasety



drzwi składane FOLDE 10 - biała mat

Dekor DRE-Cell 1	biały (struktura)	jesion	buk	olcha	dąb złoty	calvados	orzech								
Dekor DRE-Cell 2	biała mat	sosna biała	wiąz syberyjski	srebrna	dąb piaskowy	dąb bielony ryfla	dąb vintage	orzech karmelowy	dąb złoty ryfla	orzech ciemny ryfla	dąb szary ryfla**	wiąz tabac	wiąz antracyt	wenge ciemne	
	siwy struktura	czarny struktura	dąb toffi***												
Dekor 3D	dąb grand	wiąz	orzech amerykański	heban	dąb polski 3D										

*** dekor tylko w uszowaniu poziomym

MODEL	Dekor DRE-Cell 1	Dekor DRE-Cell 2	Dekor 3D
FOLDE 10	479 zł netto 589,17 zł brutto	510 zł netto 627,30 zł brutto	489 zł netto 601,47 zł brutto

System drzwi składanych charakteryzuje się tym, że podczas otwierania drzwi, skrzydła składają się do pozycji równoległej względem siebie. System drzwi składanych obejmuje:

- » skrzydło składające się z dwóch części połączonych ze sobą za pomocą 3 zawiasów wpuszczanych (ceny skrzydeł w tabeli na poprzedniej stronie)
- » ościeżnicę regulowaną do drzwi składanych (ceny w tabeli na dole strony)

W STANDARDZIE

- » rama z drewna iglastego
- » wypełnienie „plaster miodu”
- » krawędź prosta **rys. 1**
- » zamek zasuwkowy na klucz zwykły, blokadę łazienkową, wkładkę patentową lub zamek oszczędnościowy
- » 3 zawiasy wpuszczane ISTAR między częściami skrzydła

rys. 1



OPCJE ZA DOPŁATĄ

- » wypełnienie płytą wiórową otworowa 90 zł | 110,70 zł
- » skrzydła „90” i „100” 18 zł | 22,14 zł

Przekrój poprzeczny drzwi składanych w pozycji zamkniętej (drzwi prawe, drzwi lewe to lustrzane odbicie)

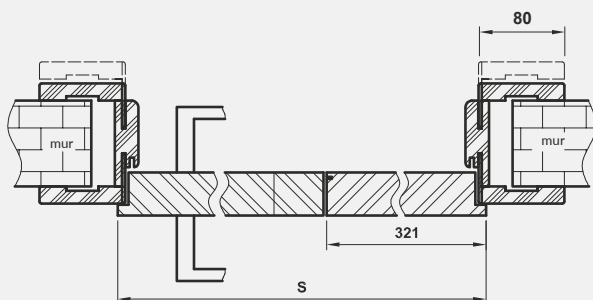

Przekrój poprzeczny drzwi składanych w pozycji otwartej*

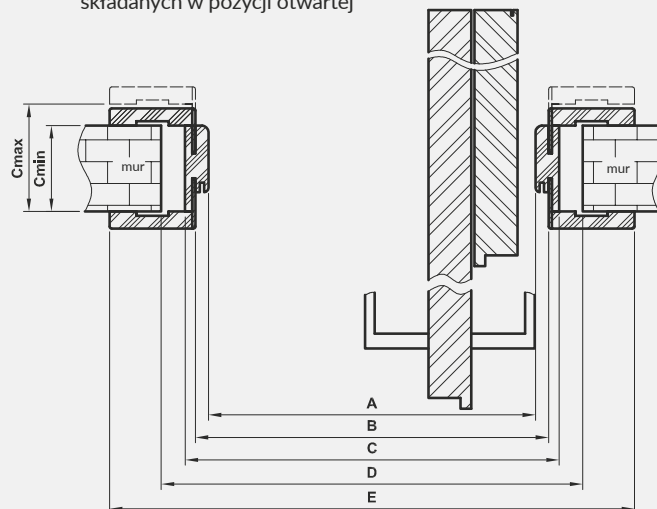

* **UWAGA:** w pozycji otwartej szerokość w świetle przejścia ościeżnicy jest ograniczona o około 10 cm (wartość nie uwzględnia klamki)

Tab. Wymiary

	S	A	B	C	D	E
„80”	844	806	830	850	880	990
„90”	944	906	930	950	980	1090
„100”	1044	1006	1030	1050	1080	1190

D - wymagana szerokość otworu w murze

UWAGA: Brak możliwości skracania drzwi.

Ceny ościeżnic regulowanych z kątownikiem T80 do drzwi składanych

Dekor DRE-Cell i 3D



Cmin	Cmax	netto	brutto
95	115	380 zł	467,40 zł
120	140	391 zł	480,93 zł
140	160	402 zł	494,46 zł
160	180	412 zł	506,76 zł
180	200	423 zł	520,29 zł
200	220	435 zł	535,05 zł
220	240	447 zł	549,81 zł
240	260	456 zł	560,88 zł
260	280	466 zł	573,18 zł
280	300	477 zł	586,71 zł

***dekor tylko w ustojeniu poziomym

Przekrój pionowy

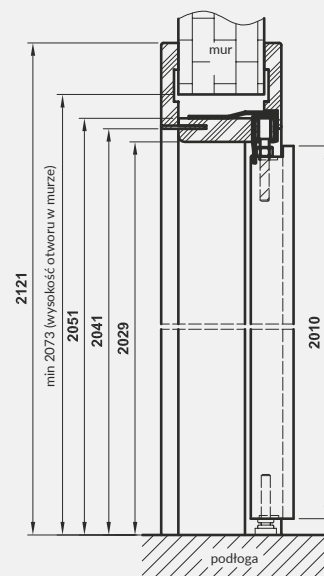



Sara Eco

Dekor DRE-Cell

biały (struktura)	biała mat	sosna biała	wiąz syberyjski	srebrna	dąb piaskowy	dąb bielony ryfla	dąb vintage	jesion	buk	olcha	dąb złoty	calvados
orzech karmelowy	dąb złoty ryfla	orzech	orzech ciemny ryfla	dąb szary ryfla***	wiąz tabac	wiąz antracyt	wenge ciemne	siwy struktura	czarny struktura	dąb toffi***		

Dekor 3D

dąb grand	wiąz	orzech amerykański	heban	dąb polski 3D
-----------	------	--------------------	-------	---------------

Dekor



grunt

Dekor malowany

biały	ecru	latte	popielaty
-------	------	-------	-----------

biały lakier akrylowy UV - RAL 9003
ecru - RAL 9001
latte - Flugger 4362, NCS S1505-Y50R
popielaty - RAL 7035

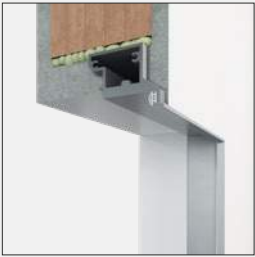
Kolory ościeżnic aluminiowych

		
anoda	biała RAL 9003	aluminium

*** dekor tylko w ustojeniu poziomym

MODEL	kolor standard (aluminium)		kolor anoda i biała	
ościeżnica bezprzylgowa SARA ECO z 2 zawiasami	795 zł netto	977,85 zł brutto	1095 zł netto	1346,85 zł brutto
ościeżnica przylgowa SARA ECO z 2 zawiasami	795 zł netto	977,85 zł brutto	1095 zł netto	1346,85 zł brutto
ościeżnica bezprzylgowa SARA ECO z 3 zawiasami	843 zł netto	1036,89 zł brutto	1183 zł netto	1455,09 zł brutto
ościeżnica przylgowa SARA ECO z 3 zawiasami	843 zł netto	1036,89 zł brutto	1183 zł netto	1455,09 zł brutto

BEZPRZYLGOWE - OTWIERANE NA ZEWNĄTRZ

Drzwi Sara Eco to innowacyjne rozwiązanie pozwalające na kreatywne projektowanie wnętrz, z wykorzystaniem niewidocznych drzwi, dające możliwość wykończenia powierzchni skrzydła w kolorach ścian.

KONSTRUKCJA DRZWI SARA ECO OBEJMUJE:

Ościeżnicę aluminiową, po zamontowaniu niewidoczną, wmurowaną w ościeże lub obrobioną płytami Gipsowo-Kartonowymi. Po obróbce murarskiej widoczny jedynie wręb ościeżnicy, przygotowany do malowania np. w kolorze ścian.

Skrzydło płytowe bezprzylgowe w dwóch wariantach wykończenia:

- » Szerokie płaszczyzny skrzydła zagruntowane i przygotowane do malowania lub tapetowania (np. w kolorze ścian). Krawędzie skrzydła oklejone obrzeżem umożliwiającym jego pomalowanie. Malowanie należy wykonać we własnym zakresie lub wybrać dekory malowane.
- » Szerokie płaszczyzny skrzydła oklejone foliami z grupy DRE-Cell lub 3D, krawędzie skrzydła oklejone obrzeżem w kolorze folii.

MODEL	Dekor DRE-Cell, 3D i grunt*		Dekor malowany*	
skrzydło Sara Eco	304 zł netto	373,92 zł brutto	424 zł netto	521,52 zł brutto

* dotyczy skrzydła

OPCJE ZA DOPŁATĄ W GRUNT

- » podcięcie wentylacyjne 20 zł | 24,60 zł
- » płyta wiórowo otworowa 90 zł | 110,70 zł

W STANDARDZIE SKRZYDŁA

- » rama z drewna iglastego
- » gniazda pod 2 lub 3 zawiasy wpuszczane ISTAR
- » wypełnienie „plaster miodu”
- » zamek magnetyczny na klucz zwykły, blokadę łazienkową, wkładkę patentową lub zamek oszczędnościowy

OPCJE ZA DOPŁATĄ W DRE-CELL, 3D I MALOWANE

- » podcięcie wentylacyjne 20 zł | 24,60 zł
- » kratka wentylacyjna tworzywowa 20 zł | 24,60 zł
- » kratka wentylacyjna aluminiowa 90 zł | 110,70 zł
- » uszczelka opadająca 140 zł | 172,20 zł
- » płyta wiórowo otworowa 90 zł | 110,70 zł

Cena ościeżnicy zawiera również 2 lub 3 zawiasy wpuszczane.

Uwaga: w opcji z płytą wiórową otworową wymagane 3 zawiasy.

Przekrój poprzeczny drzwi Sara Eco

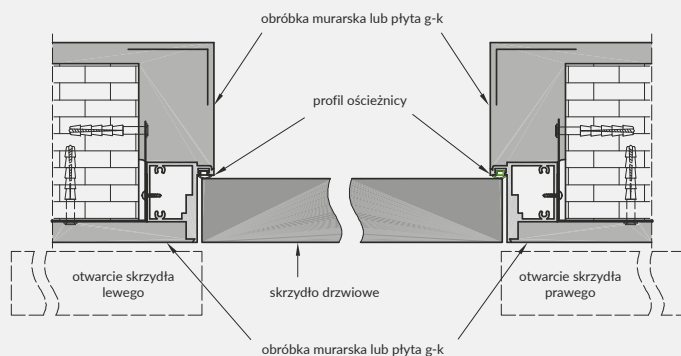

Przekrój pionowy drzwi Sara Eco

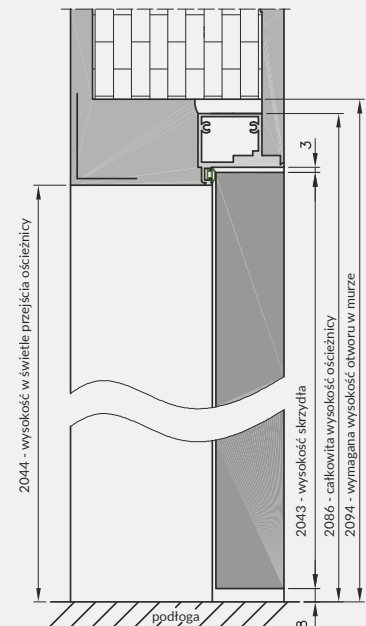

Przekrój poprzeczny drzwi Sara Eco (montaż w ścianie G-K)

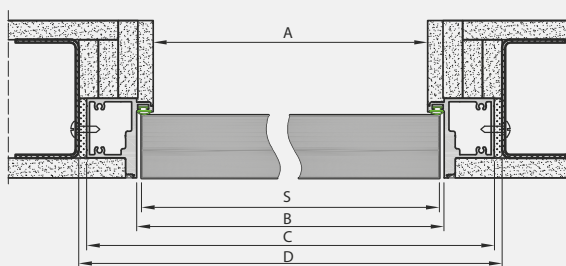

Profil ościeżnicy z uszczelką

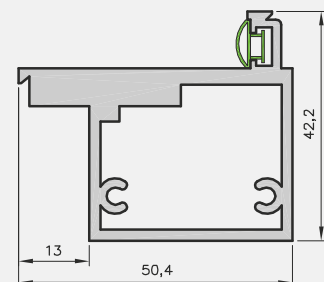

Tab. Wymiary drzwi Sara Eco

	S	A	B	C	D
„60”	644	629	650	714	724
„70”	744	729	750	814	824
„80”	844	829	850	914	924
„90”	944	929	950	1014	1024
„100”	1044	1029	1050	1114	1124

- S - szerokość skrzydła
- A - szerokość w świetle przejścia ościeżnicy
- B - szerokość we wrębie ościeżnicy
- C - szerokość zewnętrzna ościeżnicy
- D - wymagana szerokość otworu w murze

UWAGA: Minimalna grubość muru 75 mm.
Szerokość skrzydeł: jednoskrzydłowe „60”÷„100”.

PRZYLGOWE - OTWIERANE DO WEWNĄTRZ

Drzwi Sara Eco to innowacyjne rozwiązanie pozwalające na kreatywne projektowanie wnętrz, z wykorzystaniem niewidocznych drzwi, dające możliwość wykończenia powierzchni skrzydła w kolorach ścian.

Konstrukcja drzwi Sara Eco obejmuje:

- » Ościeżnicę aluminiową, po zamontowaniu niewidoczną, wmurowaną w oścież lub obrobioną płytami Gipsowo-Kartonowymi. Po obróbce murarskiej widoczny jedynie wrąż ościeżnicy, przygotowany do malowania np. w kolorze ścian.
- » Skrzydło płytowe przylgowe w dwóch wariantach wykończenia:
 - » Szerokie płaszczyzny skrzydła zagruntowane i przygotowane do malowania lub tapetowania (np. w kolorze ścian). Krawędzie skrzydła oklejone obrzeżem umożliwiającym jego pomalowanie. Malowanie należy wykonać we własnym zakresie lub wybrać dekory malowane.
 - » Szerokie płaszczyzny skrzydła oklejone foliami z grupy DRE-Cell lub 3D, krawędzie skrzydła oklejone obrzeżem w kolorze folii.

MODEL	dekor DRE-Cell, 3D i grunt *		dekor malowany*	
skrzydło Sara Eco	304 zł netto	373,92 zł brutto	424 zł netto	521,52 zł brutto

* dotyczy skrzydła Cena ościeżnicy zawiera również 2 lub 3 zawiasy wpuszczane.

OPCJE ZA DOPŁATĄ W GRUNT

- » podcięcie wentylacyjne 20 zł | **24,60 zł**
- » płyta wiórowo otworowa 90 zł | **110,70 zł**

W STANDARDZIE SKRZYDŁA

- » rama z drewna iglastego
- » gniazda pod 2 lub 3 zawiasy wpuszczane ISTAR
- » wypełnienie „plaster miodu”
- » zamek magnetyczny na klucz zwykły, blokadę łazienkową, wkładkę patentową lub zamek oszczędnościowy

OPCJE ZA DOPŁATĄ W DRE-CELL, 3D I MALOWANE

- » podcięcie wentylacyjne 20 zł | **24,60 zł**
- » kratka wentylacyjna tworzywowe 20 zł | **24,60 zł**
- » kratka wentylacyjna aluminiowa 90 zł | **110,70 zł**
- » uszczelka opadająca 140 zł | **172,20 zł**
- » płyta wiórowo otworowa 90 zł | **110,70 zł**

Uwaga: w opcji z płytą wiórową otworową wymagane 3 zawiasy.

Przekrój poprzeczny drzwi Sara Eco

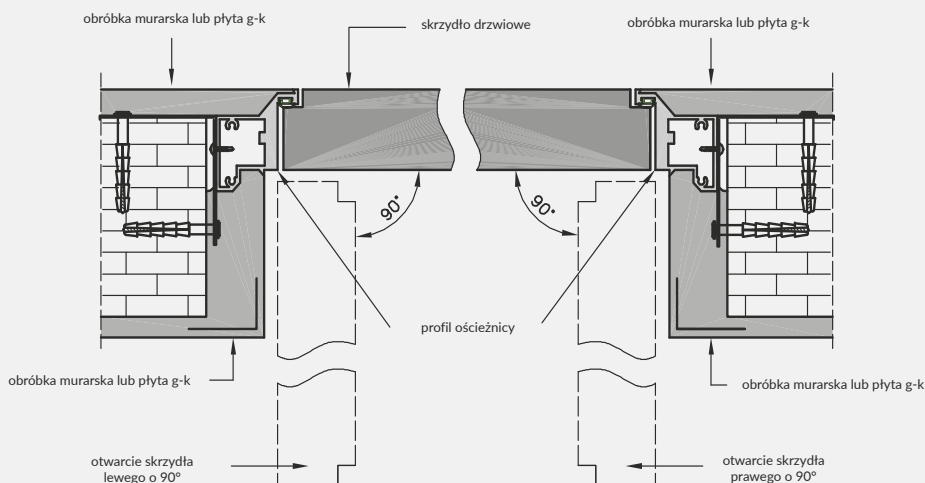

Przekrój poprzeczny drzwi Sara Eco (montaż w ścianie G-K)

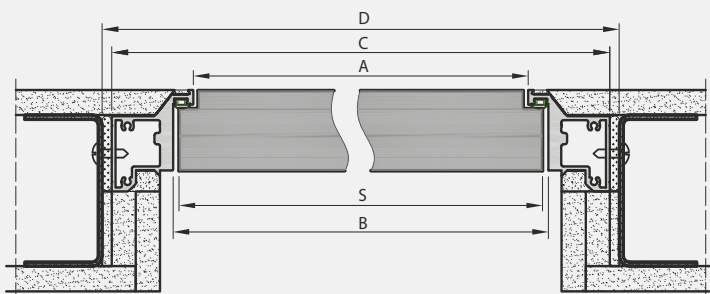

Tab. Wymiary drzwi Sara Eco

	S	A	B	C	D
„60”	644	629	650	714	724
„70”	744	729	750	814	824
„80”	844	829	850	914	924
„90”	944	929	950	1014	1024
„100”	1044	1029	1050	1114	1124

S - szerokość skrzydła
 A - szerokość w świetle przejścia ościeżnicy
 B - szerokość we wrębie ościeżnicy
 C - szerokość zewnętrzna ościeżnicy
 D - wymagana szerokość otworu w murze

UWAGA: Minimalna grubość muru 75 mm.
 Szerokość skrzydeł: jednoskrzydłowe „60”÷„100”.

Przekrój pionowy drzwi Sara Eco

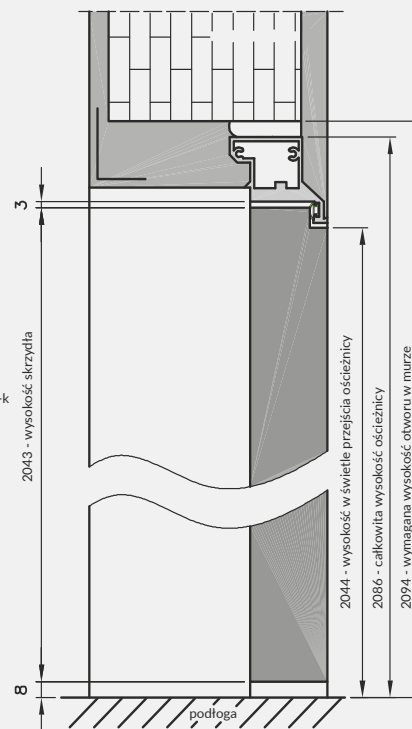

Profil ościeżnicy z uszczelką

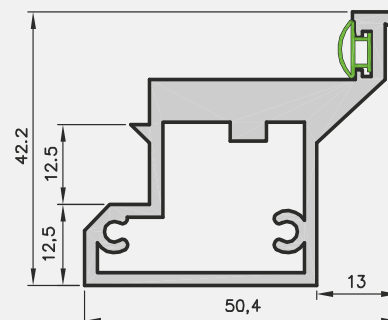

W STANDARDZIE

- » ramiaki z płyty MDF
- » szyba gr. 4 mm: MAT DRE, decormat brąz, decormat grafit lub przeźroczysta
- » 3 zawiasy wkręcane koloru srebrnego
- » blacha zaczepowa oraz dwa kantrygle
- » krawędź prosta **rys. 1**

rys. 1



OPCJE ZA DOPŁATĄ

- » ościeżnica do drzwi z dostawką +30%

UWAGA: Cena dostawki równa jest cenie odpowiedniego modelu skrzydła.

Możliwość wykonania dostawek „40” do wszystkich modeli skrzydeł ramowych znajdujących się w przedstawionych kolekcjach w kombinacji „60+40”; „70+40”; „80+40”; „90+40”; „100+40”

UWAGA: Brak możliwości skracania dostawek.



*** dekor tylko w usłojeniu poziomym

W STANDARDZIE

- » rama z drewna iglastego
- » wypełnienie „plaster miodu”
- » szyba gr. 4 mm: kora biała, żaluzja, chinchila, MAT DRE, decormat brąz lub decormat grafit.
- » 2 zawiasy wkręcane koloru srebrnego
- » blacha zaczepowa oraz dwa kantrygle
- » do wyboru: krawędź* prosta, ramka przyszybowa płaska **rys. 1** lub krawędź „karnies”, ramka przyszybowa zaokrąglona **rys. 2**

OPCJE BEZ DOPŁATY

- » trzeci zawias

OPCJE ZA DOPŁATĄ

- » szyba mleczna VSG 22.1 zespolona bezpieczna

DOSTAWKA 30	40 zł 49,20 zł
DOSTAWKA 40	45 zł 55,35 zł
DOSTAWKA 41	50 zł 61,50 zł
- » wypełnienie z płyty wiórowej otworowej

	45 zł 55,35 zł
--	------------------
- » ościeżnica do drzwi z dostawką +30%

Dostawka to przylgowe skrzydło bierne o szerokości „40” i grubości 40 mm, bez lub z przeszkleniem, w jednolitym ustojeniu, można je zestawiać z drzwiami wewnątrzlokalowymi przylgowymi w następujących kombinacjach: „60+40”; „70+40”; „80+40”; „90+40”; „100+40”.

Dostawka 10 może być zastosowana do drzwi wewnątrzlokalowych przylgowych. Dostawka 30 jest przystosowana do modeli ARTE 10-30 i STANDARD 30. Dostawka 40 jest przystosowana do modeli ARTE 40, 50, 90; STANDARD 40, KANON 30, kolekcji DECO. Dostawka 41 jest przystosowana do modeli MODERN 30, IDEA 30, PLUS 30.

Aby dopasowanie dostawki do skrzydła czynnego było jak najlepsze poza modelem należy właściwie dobrać: kolor, krawędź oraz ilość zawiasów.

UWAGA: Brak możliwości skracania dostawek.

rys. 1



krawędź prosta



ramka przyszybowa płaska

rys. 2



krawędź „karnies”*



ramka przyszybowa zaokrąglona



Dostawka 10



Dostawka 30



Dostawka 40



Dostawka 41

	Dekor DRE-Cell 1							Dekor 3D								
Dekor DRE-Cell 1	biały (struktura)	jesion	buk	olcha	dąb złoty	calvados	orzech	wiąz	orzech amerykański	heban	dąb polski 3D	dąb grand				
Dekor DRE Cell 2	biała mat*	sosna biała	wiąz syberyjski	srebrna	dąb piaskowy	dąb bielony ryfla	dąb vintage	orzech karmelowy	dąb złoty ryfla	orzech ciemny ryfla	dąb szary ryfla***	wiąz tabac	wiąz antracyt	wenge ciemne		
	siwy struktura	czarny struktura	dąb toffi***													
Laminat CPL	biały	biel szlachetna VVF7206	szary jasny	szary ciemny	beton 1 F6462	beton 2	dąb gray	dąb walijski	akacja	orzech celini	orzech	miódowy dąb	kasztan	orzech palony		

* okleina nie występuje w skrzydłach z krawędzią „karnies”
 ** tylko krawędź prosta
 *** dekor tylko w ustojeniu poziomym

MODEL	Dekor DRE-Cell 1		Dekor DRE-Cell 2		Dekor 3D		Laminat CPL 0,15-0,20	
	netto	brutto	netto	brutto	netto	brutto	netto	brutto
DOSTAWKA 10	193 zł	237,39 zł	224 zł	275,52 zł	214 zł	263,22 zł	289 zł	355,47 zł
DOSTAWKA 30, 40, 41	259 zł	318,57 zł	293 zł	360,39 zł	-	-	-	-

Szerokość dostawek: „40”.

Informacje techniczne: ościeżnice str. 140-155, skrzydła drzwiowe: str. 170-178.

W STANDARDZIE

- » rama z drewna iglastego
- » wypełnienie „plaster miodu”
- » szyba gr. 4 mm: kora biała, żaluzja, chinchila, MAT DRE, decormat brąz lub decormat grafit.
- » 2 zawiasy wkręcane koloru srebrnego
- » blacha zaczepowa oraz dwa kantrygle
- » krawędź prosta **rys. 1**

rys. 1



krawędź prosta



ramka przyszybowa zaokrąglona

Drzwi wewnątrzlokalne jednoskrzydłowe przylgowe można zestawzić w parze z dostawką o szerokości „40” w kombinacji „60+40”; „70+40”; „80+40”; „90+40”; „100+40”. Dostawka to przylgowe skrzydło bierne o grubości 40 mm, bez lub z przeszkleniem, w jednolitym usłojeniu.

Dostawka Natura 10 może być zastosowana do wszystkich kolekcji wklejone naturalnej z krawędzią prostą.

Dostawka Natura 02 może być zastosowana do kolekcji Galeria Natura 02, 20, 21, 22, 23, Galeria Natura ALU 20,21,22,23, 24, 25 i Duero Natura ALU.

Dostawka Natura 30 jest przystosowana do modeli ARTE natura 10-30, STANDARD natura 30 z krawędzią prostą.

Dostawka Natura 40 jest przystosowana do modeli ARTE natura 40, 50, 70, 90, STANDARD natura 40.

UWAGA: Brak możliwości skracania dostawek.

OPCJE BEZ DOPŁATY

- » trzeci zawias

OPCJE ZA DOPŁATĄ

- » szyba mleczna VSG 22.1 zespolona bezpieczna
 - DOSTAWKA 30 40 zł | **49,20 zł**
 - DOSTAWKA 40 45 zł | **55,35 zł**
- » wypełnienie z płyty wiórowej otworowej 45 zł | **55,35 zł**
- » ościeżnica do drzwi z dostawką +30%



Dostawka Natura 10 (usłojenie pionowe, krawędź prosta)

Dostawka Natura 02 (usłojenie poziome, krawędź prosta)

Dostawka Natura 30 (usłojenie pionowe, krawędź prosta)

Dostawka Natura 40 (usłojenie pionowe, krawędź prosta)

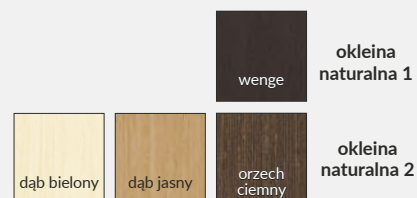

MODEL	okleina naturalna 1		okleina naturalna 2	
DOSTAWKA Natura 10, 02	395 zł netto	485,85 zł brutto	521 zł netto	640,83 zł brutto
DOSTAWKA Natura 30, 40	556 zł netto	683,88 zł brutto	669 zł netto	822,87 zł brutto

NAŚWIETLA / DOŚWIETLA



Możliwe konfiguracje naświetli/doświetli



NAŚWIETLA / DOŚWIETLA

Naświetla / doświetla to nieotwieralne, przeszklone przegrody pomiędzy pomieszczeniami, które mogą stanowić niezależną konstrukcję lub uzupełnienie drzwi wewnętrzzlokalowych (oprócz drzwi szklanych) z ościeżnicą prostą. Naświetla / doświetla są produkowane i dostarczane w postaci kompletu elementów przeznaczonych do montażu. Komplet zawiera:

- » dwie pionowe i dwie poziome belki główne
- » komplet listew maskujących i montażowych
- » komplet uszczelek
- » łączniki belek głównych

Naświetla / doświetla stosowane są w drzwiach wewnętrzzlokalowych z ościeżnicą stałą w dekorach DRE-Cell, folii 3D, folii Finish, laminacie CPL gr. 0,15-0,20 mm oraz malowane.

UWAGA: Oferowany produkt nie zawiera szyby, należy ją samodzielnie dokupić. Zalecamy stosowanie szyby hartowanej o grubości 4 mm. Montaż naświetli / doświetli należy wykonywać po zakończeniu „mokrych” prac budowlanych.

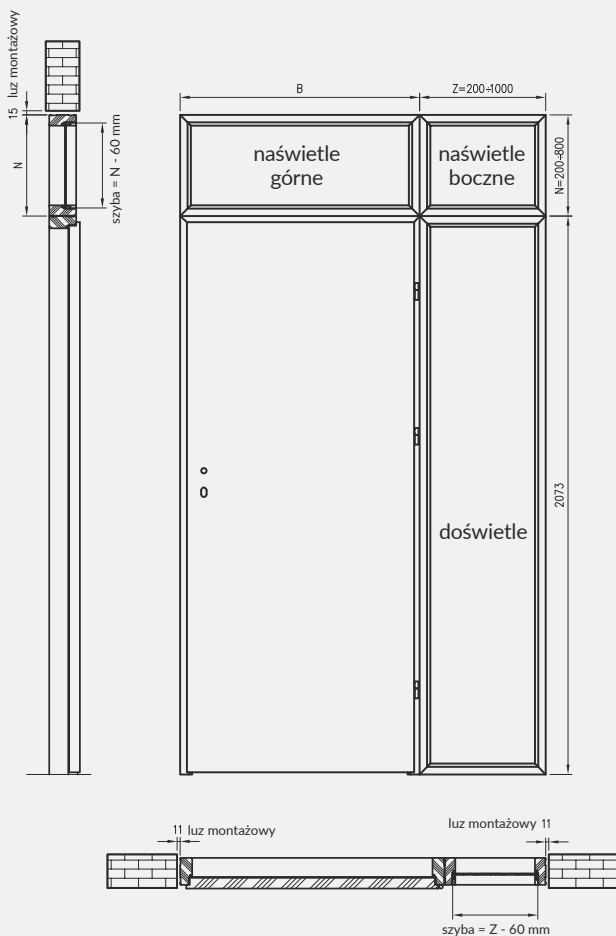

Rys. Przekrój naświetla / doświetla



Tabela wymiarów naświetli / doświetli

asortyment	wysokość całkowita	szerokość całkowita	długość obwodu
doświetle	2073 mm	Z	2*2073+2*Z
naświetle boczne	N	Z	2*N+2*Z
naświetle górne	N	B	2*N+2*B

Dostępne warianty wysokości naświetli

„N” = 200-800 mm.

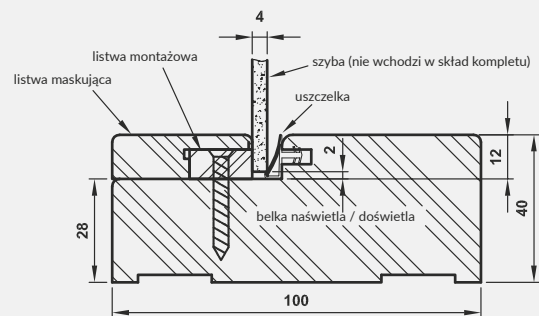
Dostępne warianty szerokości doświetli i naświetli bocznych

„Z” = 200-1000 mm.

Szerokości naświetli górnych „B” dostosowane są do szerokości ościeżnic prostych, dostępne warianty szerokości znajdują się w poniższych tabelach:

Naświetla montowane na ościeżnicy drzwi jednoskrzydłowych

	„60”	„70”	„80”	„90”	„100”	„110”
B	688	788	888	988	1088	1188

Naświetla montowane na ościeżnicy drzwi dwuskrzydłowych

	„100d”	„110d”	„120”	„130”	„140”	„150”	„160”	„170”	„180”	„190”	„200”
B	1123	1223	1323	1423	1523	1623	1723	1823	1923	2023	2123

Cena naświetli / doświetli dotyczy jednego metra bieżącego obwodu mierzonego po zewnętrznej stronie naświetla / doświetla.

Cena 1 metra bieżącego obwodu naświetli / doświetli wynosi 78 zł netto | **95,94 zł brutto** w dekorach Cell, 3D, Finish, CPL oraz 103 zł netto | **126,69 zł brutto** malowanych. Składając zamówienie wymiary należy określić w mm.

W celu złożenia zamówienia prosimy o kontakt z Działem Kontraktów - tel. 55 236 42 59.

UWAGA: Wysokość doświetla dostosowana jest do standardowej wysokości ościeżnicy prostej. W związku z tym nie zalecamy skracania ościeżnicy w konfiguracji z doświetlem.



ENTER 0 AKUSTIK - CPL szary ciemny



DRZWI TECHNICZNE ENTER AKUSTIK SPEŁNIAJĄ:

- » klasa wytrzymałości mechanicznej: 3
- » klasa izolacyjności akustycznej Rw=32dB

ZASTOSOWANIE

Drzwi wewnętrzne wejściowe Enter Akustik są przeznaczone do stosowania w budownictwie użyteczności publicznej i mieszkaniowej jako drzwi wewnętrzne i wewnętrzne wejściowe w zakresie wynikającym z właściwości użytkowych drzwi

W STANDARDZIE SKRZYDŁA:

- » rama z płyty MDF wzmocniona dwoma płaskownikami stalowymi
- » wypełnienie płyta wiórowa otworowa
- » płyta zewnętrzna HDF płaska
- » uszczelka opadająca
- » 3 zawiasy wkręcane koloru srebrnego
- » krawędź R2,5mm (dostępna tylko w laminatach CPL) lub krawędź prosta
- » zamek zasuwkowy dolny na wkładkę patentową,
- » realizacja zamówień w standardzie inwestycyjnym po konsultacji z Działem Kontraktów. Standard inwestycyjny to światło przejścia w ościeżnicy ze skrzydłem otwartym pod kątem 90 stopni dla drzwi Enter Akustik „90” 900 mm

OŚCIEŻNICE:

- » ościeżnica stalowa hybrydowa str. 124
- » ościeżnica stalowa regulowana str. 126
- » ościeżnica stalowa stała str. 127
- » ościeżnica prosta przylgowa str. 140
- » ościeżnica regulowana z kątownikiem T80, T63 str. 142
- » ościeżnica regulowana z kątownikiem K63 str. 143

OPCJE ZA DOPŁATĄ:

- » wizjer – dołączony osobno 13 zł | 15,99 zł
- » skrzydła „110” 36 zł | 44,28 zł

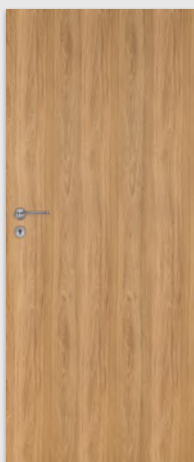

ENTER 0 AKUSTIK

					biały (struktura)	jesion	buk	olcha	dąb złoty	calvados	orzech	Dekor DRE-Cell 1	biela mat	srebrna	Dekor DRE-Cell 2
siwy struktura	czarny struktura	dąb toffi***	sosna biała	wiąz syberyjski	dąb piaskowy	dąb bielony ryfla	dąb vintage	orzech karmelowy	dąb złoty ryfla	orzech ciemny ryfla	dąb szary ryfla***	wiąz tabac	wiąz antracyt	wenge ciemne	Dekor DRE-Cell 3
										dąb grand	wiąz	orzech amerykański	heban	dąb polski 3D	Dekor 3D
															Laminat CPL

*** dekor tylko w ustojeniu poziomym

CENA SKRZYDŁA (zawiera opcję z uszczelką opadającą i jednym zamkiem)

MODEL	Dekor DRE-Cell 1	Dekor DRE-Cell 2, 3, Dekor 3D, Laminat CPL 0,15-0,20 mm
ENTER 0 AKUSTIK	551 zł netto 677,73 zł brutto	604 zł netto 742,92 zł brutto

Szerokość skrzydeł: jednoskrzydłowe „70”÷„110”.
Informacje techniczne: skrzydła drzwiowe: str. 170-178.

Cena kompletu drzwi wejściowych ENTER 0 z ościeżnicą prostą MDF od 660 zł netto



	Skrzydło ENTER 0 z ościeżnicą prostą MDF, progciem stalowym, wizjerem i okuciami*	Skrzydło ENTER 0 z ościeżnicą prostą MDF, progciem stalowym, wizjerem, bez okuć
Dekor DRE-Cell 1	899 zł netto 1105,77 zł brutto	660 zł netto 811,80 zł brutto
Dekor DRE-Cell 2, 3, Dekor 3D	952 zł netto 1170,96 zł brutto	713 zł netto 876,99 zł brutto
Laminat CPL 0,15-0,20 mm	973 zł netto 1196,79 zł brutto	734 zł netto 902,82 zł brutto

W STANDARDZIE

- » rama z płyty MDF wzmocniona dwoma płaskownikami stalowymi
- » wypełnienie płyta wiórowa otworowa
- » płyta zewnętrzna HDF płaska bądź z frezem dekoracyjnym.
- » 3 zawiasy wkręcane koloru srebrnego
- » krawędź prosta rys. 1 lub krawędź R 2,5 mm (w laminatach CPL) rys. 2

SKRZYDŁO PRZYLGOWE ENTER:

- » zamek zasuwkowy dolny na wkładkę patentową
- » zamek zasuwkowy górny na wkładkę patentową
- » Realizacja zamówień w standardzie inwestycyjnym po konsultacji z Działem Kontraktów. Standard inwestycyjny to światło przejścia w ościeżnicy ze skrzydłem otwartym pod kątem 90 stopni dla drzwi wejściowych Enter „90” 900 mm.

SKRZYDŁO PRZYLGOWE SOLID

- » zamek listwowy wielopunktowy
- » zawiasy wzmocnione ryglami antywyważeniowymi
- » Realizacja zamówień w standardzie inwestycyjnym po konsultacji z Działem Kontraktów. Standard inwestycyjny to światło przejścia w ościeżnicy ze skrzydłem otwartym pod kątem 90 stopni dla drzwi wejściowych Solid „90” 900 mm.

ZASTOSOWANIE

Drzwi ENTER i SOLID mają zastosowanie jako drzwi wewnętrzne wejściowe w budownictwie mieszkaniowym i użyteczności publicznej.

KONSTRUKCJA

Rama skrzydła wykonana z płyty MDF dodatkowo wzmocniona dwoma płaskownikami stalowymi. Wypełnienie - płyta wiórowa otworowa. Drzwi mają podwyższoną izolacyjność akustyczną (Rw=32dB). Płyta zewnętrzna HDF uszlachetniona okleiną DRE-Cell Decor - wykończenie płaskie bądź z frezem dekoracyjnym.

Dla modeli Enter/Solid 0 dostępny również laminat CPL 0,7-0,8 mm - w celu złożenia zamówienia prosimy o kontakt z Działem Kontraktów.

UWAGA: Model ENTER 0 i SOLID 0 - skrzydła w laminatach CPL w standardzie z krawędzią z promieniem R 2,5 mm.

Zalecamy do skrzydeł kolekcji ENTER/SOLID ościeżnicę prostą ENTER/SOLID lub ościeżnicę metalową.

rys. 1



krawędź prosta

rys. 2



krawędź R 2,5

* klamka i szyld górny METRO, zestaw wkładek systemu jednego klucza



ENTER/SOLID 0



ENTER/SOLID 1



ENTER/SOLID 2



ENTER/SOLID 3



ENTER/SOLID 4



ENTER/SOLID 5



ENTER/SOLID 6



ENTER/SOLID 7



ENTER/SOLID 8



ENTER/SOLID 9



ENTER/SOLID 10



ENTER/SOLID 11



OPCJE ZA DOPŁATĄ

- » Wizjer – dołączony osobno 13 zł | 15,99 zł
- » Wizjer cyfrowy DDS1 - dołączony osobno 270 zł | 332,10 zł
- » Wizjer cyfrowy DDS2 - dołączony osobno 366 zł | 450,18 zł
- » próg ze stali nierdzewnej – szer. 70 mm 69 zł | 84,87 zł
- » rezygnacja z drugiego zamka -5 zł | -6,15 zł
- » uszczelka opadająca 140 zł | 172,20 zł

Dekor DRE-Cell 1	biały (struktura)	jesion	buk	olcha	dąb złoty	calvados	orzech	Dekor DRE-Cell 2					biała mat	srebrna
								biała mat	srebrna					
Dekor DRE-Cell 3	sosna biała	wiąz syberyjski	dąb piaskowy	dąb bielony ryfla	dąb vintage	orzech karmelowy	dąb złoty ryfla	orzech ciemny ryfla	dąb szary ryfla**	wiąz tabac	wiąz antracyt	wenge ciemne		
	siwy struktura	czarny struktura	dąb toffi***	Dekor 3D			dąb grand	wiąz	orzech amerykański	heban	dąb polski 3D			
Laminat CPL	biały	biel szlachetna VVF7206	szary jasny	szary ciemny	beton 1 F6462	beton 2	dąb gray	dąb walijski	akacja	orzech celini	orzech	miodowy dąb	kasztan	orzech palony

*** dekor tylko w usłojeniu poziomym

CENY SKRZYDEŁ

MODEL	Dekor DRE-Cell 1	Dekor DRE-Cell 2, Dekor 3D, Laminat CPL 0,15-0,20 mm	Dekor DRE-Cell 3
ENTER 0	416 zł netto 511,68 zł brutto	469 zł netto 576,87 zł brutto	469 zł netto 576,87 zł brutto
ENTER 1-11	533 zł netto 655,59 zł brutto	-	582 zł netto 715,86 zł brutto
SOLID 0	608 zł netto 747,84 zł brutto	640 zł netto 787,20 zł brutto	640 zł netto 787,20 zł brutto
SOLID 1-11	745 zł netto 916,35 zł brutto	-	777 zł netto 955,71 zł brutto

Cena kompletu drzwi wejściowych ENTER 0 z ościeżnicą stalową stałą od 797 zł netto



	Skrzydło ENTER 0 z ościeżnicą stalową stałą, progiem stalowym, wizjerem i okuciami***	Skrzydło ENTER 0 z ościeżnicą stalową stałą, progiem stalowym, wizjerem, bez okuc
Dekor DRE-Cell 1	1036 zł netto 1274,28 zł brutto	797 zł netto 980,31 zł brutto
Dekor DRE-Cell 2, 3, Dekor 3D	1089 zł netto 1339,47 zł brutto	850 zł netto 1045,50 zł brutto
Laminat CPL 0,15-0,20 mm	1089 zł netto 1339,47 zł brutto	850 zł netto 1045,50 zł brutto

*** klamka i szyld górny METRO, zestaw wkładek systemu jednego klucza

W STANDARDZIE

- » rama z płyty MDF wzmocniona dwoma płaskownikami stalowymi
- » wypełnienie płyta wiórowa otworowa
- » płyta zewnętrzna HDF płaska bądź z frezem dekoracyjnym.
- » 3 zawiasy wkręcane koloru srebrnego
- » krawędź prosta rys. 1 lub krawędź R 2,5 mm (w laminatach CPL) rys. 2

SKRZYDŁO PRZYLGOWE ENTER:

- » zamek zasuwkowy dolny na wkładkę patentową
- » zamek zasuwkowy górny na wkładkę patentową
- » Realizacja zamówień w standardzie inwestycyjnym po konsultacji z Działem Kontraktów. Standard inwestycyjny to światło przejścia w ościeżnicy ze skrzydłem otwartym pod kątem 90 stopni dla drzwi wejściowych Enter „90” 900 mm.

SKRZYDŁO PRZYLGOWE SOLID

- » zamek listwowy wielopunktowy
- » zawiasy wzmocnione ryglami antywyważeniowymi
- » Realizacja zamówień w standardzie inwestycyjnym po konsultacji z Działem Kontraktów. Standard inwestycyjny to światło przejścia w ościeżnicy ze skrzydłem otwartym pod kątem 90 stopni dla drzwi wejściowych Solid „90” 900 mm.

ZASTOSOWANIE

Drzwi ENTER i SOLID mają zastosowanie jako drzwi wewnętrzne wejściowe w budownictwie mieszkaniowym i użyteczności publicznej.

Zalecamy do skrzydeł kolekcji ENTER/SOLID ościeżnicę prostą ENTER/SOLID lub ościeżnicę stalową stałą.

KONSTRUKCJA

Rama skrzydła wykonana z płyty MDF dodatkowo wzmocniona dwoma płaskownikami stalowymi. Wypełnienie – płyta wiórowa otworowa. Drzwi mają podwyższoną izolacyjność akustyczną (Rw=32dB). Płyta zewnętrzna HDF uszlachetniona okleiną DRE-Cell Decor - wykończenie płaskie bądź z frezem dekoracyjnym.

rys. 1



krawędź prosta

rys. 2



krawędź R 2,5



ENTER/SOLID 12 ENTER/SOLID 13 ENTER/SOLID 14 ENTER/SOLID 15 ENTER/SOLID 16 ENTER/SOLID 17



ENTER/SOLID 18 ENTER/SOLID 19* ENTER/SOLID 20* ENTER/SOLID 21** ENTER/SOLID 22** ENTER/SOLID 23**

* W modelach 19 i 20 okładzina sklejana jest w pasy o zmiennym usłojeniu.

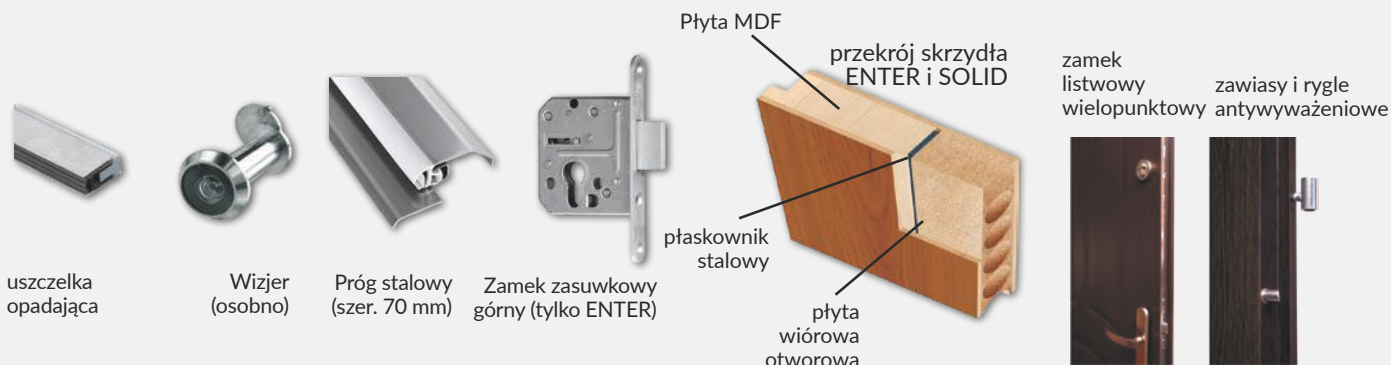

UWAGA: Modele ENTER 21-23 i SOLID 21-23 - skrzydła w laminatach CPL w standardzie z krawędzią z promieniem R 2,5 mm.

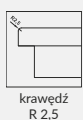

krawędź R 2,5 mm w laminatach CPL



** W modelach 21-23 wykonane są wstawki aluminiowe o szerokości 8 mm umiejscowione w jednej płaszczyźnie z powierzchnią drzwi z obu stron



Wizjer cyfrowy DDS1 (osobno)

Wizjer cyfrowy DDS2 (osobno)

Dekor DRE-Cell 1	biały (struktura)	jesion	buk	olcha	dąb złoty	calvados	orzech	Dekor DRE-Cell 2					biała mat	srebrna
								biała mat	srebrna					
Dekor DRE-Cell 3	sosna biała	wiąz syberyjski	dąb piaskowy	dąb bielony ryfla	dąb vintage	orzech karmelowy	dąb złoty ryfla	orzech ciemny ryfla	dąb szary ryfla**	wiąz tabac	wiąz antracyt	wenge ciemne		
													Dekor 3D	
		siwy struktura	czarny struktura	dąb toffi***			dąb grand	wiąz	orzech amerykański	heban	dąb polski 3D			
Laminat CPL	biały	biel szlachetna VVF7206	szary jasny	szary ciemny	beton 1 F6462	beton 2	dąb gray	dąb walijski	akacja	orzech celini	orzech	miodowy dąb	kasztan	orzech palony

*** dekor tylko w ustawieniu poziomym

CENY SKRZYDEŁ

MODEL	Dekor DRE-Cell 1	Dekor DRE-Cell 2, Dekor 3D, Laminat CPL 0,15-0,20 mm	Dekor DRE-Cell 3
ENTER 12-20	533 zł netto 655,59 zł brutto	-	582 zł netto 715,86 zł brutto
ENTER 21-23	498 zł netto 612,54 zł brutto	550 zł netto 676,50 zł brutto	550 zł netto 676,50 zł brutto
SOLID 12-20	745 zł netto 916,35 zł brutto	-	777 zł netto 955,71 zł brutto
SOLID 21-23	696 zł netto 856,08 zł brutto	726 zł netto 892,98 zł brutto	726 zł netto 892,98 zł brutto

Szerokość skrzydeł: jednoskrzydłowe „80”÷„100”.
Informacje techniczne: ościeżnice: str. 140 i 142-143 oraz 124-127, skrzydła drzwiowe: str. 170-178.



SOLID RC2 - dąb gray CPL

Laminat CPL	biały	biel szlachetna VVF7206	szary jasny	szary ciemny	beton 1 F6462	beton 2	dąb gray	dąb walijski	akacja	orzech celini	orzech	miodowy dąb	kasztan	orzech palony
Kolorystyka ościeżnicy stalowej stałej	biały mat	szary jasny mat	szary ciemny mat	brąz mat	biały półpołysk	szary jasny półpołysk	szary ciemny półpołysk	brąz półpołysk	beż półpołysk					
	RAL 9003	RAL 7047	RAL 7024	RAL 8017	RAL 9003	RAL 7047	RAL 7024	RAL 8017	RAL 1001					

Kolory ościeżnic w dwóch stopniach połysku (mat/drobna struktura, półpołysk/gładka).

Cena kompletu* drzwi wejściowych SOLID RC2 od 1291 zł netto

*skrzydło SOLID RC2, ościeżnica stalowa stała i próg stalowy

MODEL	Laminat CPL 0,15-0,20 mm
skrzydło SOLID RC2	850 zł netto 1045,50 zł brutto
MODEL	Kolor: biały, brąz, szary jasny, szary ciemny, beż
Ościeżnica stalowa stała	372 zł netto 457,56 zł brutto

W STANDARDZIE SKRZYDŁA:

- » rama z klejony iglastej
- » wypełnienie płyta wiórowa pełna
- » krawędź prosta
- » zamek listwowy wielopunktowy
- » 3 zawiasy trójdzielne
- » płyta zewnętrzna HDF z blachą aluminiową

Drzwi SOLID RC2 posiadają klasę izolacyjności akustycznej $R_w=32dB$ oraz odporność na włamanie klasy RC2 wg PN-EN 1627:2012 pod warunkiem skompletowania skrzydła z ościeżnicą stalową, progim stalowym oraz oddzielnie zakupionym dedykowanym kompletem okuć: klamki, rozety i wkładki patentowych. Zdjęcie klamki i rozety str. 163.

ZASTOSOWANIE

Drzwi SOLID RC2 mają zastosowanie jako drzwi wewnętrzne wejściowe w budownictwie mieszkaniowym i użyteczności publicznej.

OPCJE ZA DOPŁATĄ

- | | |
|--------------------------------------|--------------------|
| » wizjer - dołączony osobno | 13 zł 15,99 zł |
| » skrzydła „100” | 50 zł 61,50 zł |
| » próg stalowy | 69 zł 84,87 zł |
| » klamka ONTARIO | 133 zł 163,59 zł |
| » rozeta ONTARIO | 66 zł 81,18 zł |
| » wkładka patentowa (cena za 2 szt.) | 132 zł 162,36 zł |

KONSTRUKCJA OŚCIEŻNICY

Ościeznica metalowa spawana wykonana jest z blachy stalowej niskowęglowej o grubości 1,5mm. Lakierowana proszkowo w dostępnych kolorach z palety RAL: 1001-beż półpołysk, 9003-biały, 8017-brąz, 7047-szary jasny, 7024-szary ciemny w dwóch stopniach połysku (mat/drobna struktura, półpołysk). Zarówno zewnętrzna jak i wewnętrzna strona ościeżnicy zabezpieczone są lakierową organiczną powłoką ochronną.

Po jednej stronie ościeżnicy wykonane są 4 wycięcia pod zapadkę i zasuwki drzwi wejściowych DRE, a po przeciwnej stronie 3 gniazda pod zawiasy oraz bolce antywyważeniowe.

ZASTOSOWANIE

Ościeznica stalowa stała, stalowa regulowana i stalowa hybrydowa ma zastosowanie do drzwi wewnętrznych wejściowych SOLID RC2. Ościeżnice przeznaczone są do montażu na gotowej podłodze.

W STANDARDZIE

- » gniazda na 3 zawiasy trójdzielne E878
- » dodatkowe gniazda na bolce antywyważeniowe
- » gniazda zaczepów zamka listwowego Metalplast

OPCJE ZA DOPŁATĄ

- » wzmocnienie pod samozamykacz 30 zł | 36,90 zł



SOLID RC2



zawias trójdzielny E878

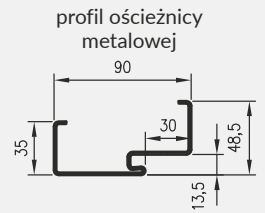

profil ościeżnicy metalowej

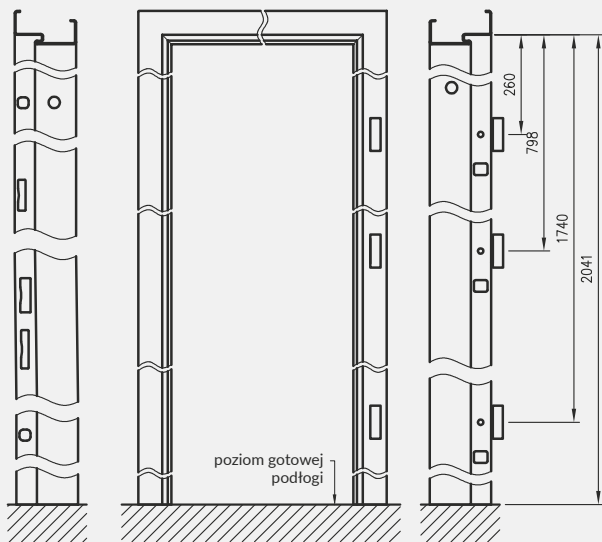

poziom gotowej podłogi

przekrój pionowy ościeżnicy stalowej stałej

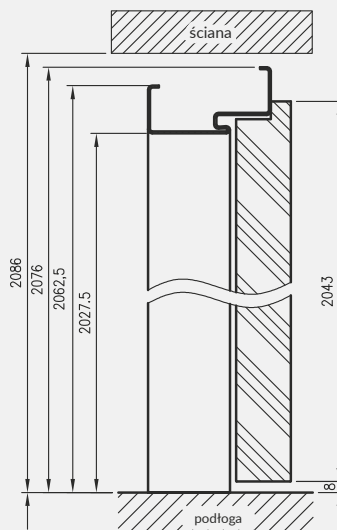

przekrój pionowy alternatywny sposób montażu

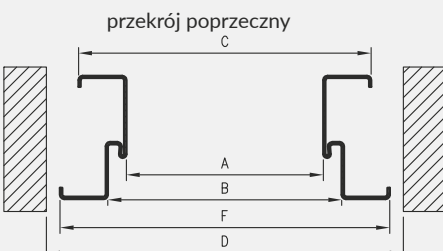
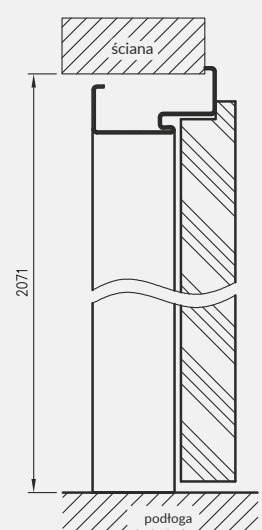

przekrój poprzeczny

przekrój poprzeczny alternatywny sposób montażu

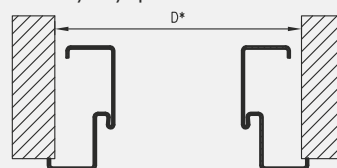

	A	B	C	D	D*	F
„80”	800	827	870	917	887	897
„90”	900	927	970	1017	987	997
„100”	1000	1027	1070	1117	1087	1097

D, D* - wymagana szerokość otworu w murze
* opcjonalny sposób montażu ościeżnicy

Wymagana wysokość otworu w murze liczona od gotowej podłogi to 2086 mm lub 2071* mm w opcjonalnym sposobie montażu

** wysokość przejścia w świetle ościeżnicy wynosi 2027,5 mm

OŚCIEŻNICA STALOWA HYBRYDOWA

DO DRZWI ENTER, ENTER AKUSTIK, SOLID, SOLID RC2



brąz mat + miodowy dąb CPL* szary ciemny mat + szary ciemny CPL*

* przykładowe konfiguracje kolorystyczne ościeżnicy stalowej hybrydowej z panelem

Cena ościeżnicy metalowej

model	kolor	
	biały, brąz, szary jasny, szary ciemny, beż	
Ościeżnica stalowa hybrydowa** ENTER / SOLID	317 zł netto	389,91 zł brutto
Ościeżnica stalowa hybrydowa** SOLID RC2	372 zł netto	457,56 zł brutto

** cena dotyczy części stalowej ościeżnicy, cena panela z kątownikiem szer. 80 mm w oddzielnej tabelce na str. 125

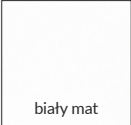
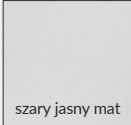
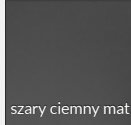
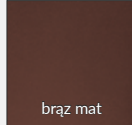
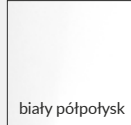
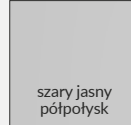
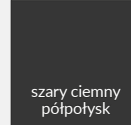
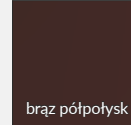
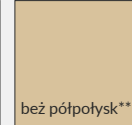
								
biały mat	szary jasny mat	szary ciemny mat	brąz mat	biały półpołysk	szary jasny półpołysk	szary ciemny półpołysk	brąz półpołysk	beż półpołysk***
RAL 9003	RAL 7047	RAL 7024	RAL 8017	RAL 9003	RAL 7047	RAL 7024	RAL 8017	RAL 1001

Kolory w dwóch stopniach połysku (mat/drobna struktura, półpołysk/gładka).

*** kolor beż dostępny tylko w półpołysku

OŚCIEŻNICA STALOWA HYBRYDOWA

DO DRZWI ENTER, ENTER AKUSTIK, SOLID, SOLID RC2

Ceny PANELI z kątownikiem

grubość muru		cena	
Cmin	Cmax	netto	brutto
137	157	192 zł	236,16 zł
157	177	202 zł	248,46 zł
177	197	213 zł	261,99 zł
197	217	221 zł	271,83 zł
217	237	232 zł	285,36 zł
237	257	243 zł	298,89 zł
257	277	253 zł	311,19 zł
277	297	262 zł	322,26 zł
297	317	271 zł	333,33 zł
317	337	283 zł	348,09 zł
337	357	291 zł	357,93 zł

Dla określonej grubości muru należy wybrać właściwy wariant panela.

OPCJE ZA DOPŁATĄ

- » wzmocnienie pod samozamykacz 30 zł | 36,90 zł

Ościeżnica stalowa hybrydowa – to nowatorskie rozwiązanie w naszej ofercie, łączące solidność konstrukcji metalowej z dodatkową funkcjonalnością pozwalającą na pełną zabudowę ościeża z zastosowaniem elementów ościeżnicy MDF wykończonych laminatem CPL. Ościeżnica hybrydowa to połączenie ościeżnicy metalowej o stałej szerokości, panela MDF występującego w 11 wariantach szerokości oraz kątownika maskującego. Rozwiązanie to pozwala na zabudowę ościeża o grubości 137-337 mm oraz na regulację kątownikiem do 20 mm.

ZASTOSOWANIE:

Ościeżnica stalowa hybrydowa z założenia przeznaczona jest do drzwi wejściowych **SOLID**, **ENTER** oraz **SOLID RC2**.

W STANDARDZIE OSR ENTER

- » gniazda na 3 zawiasy
- » gniazdo zaczepu zamka głównego lub dodatkowo zamka górnego

W STANDARDZIE OSR SOLID

- » gniazda na 3 zawiasy
- » dodatkowe gniazda na bolce antywyważeniowe
- » gniazda zaczepów zamka listwowego SOLID

W STANDARDZIE OSR SOLID RC2

- » gniazda na 3 zawiasy trójdzielne
- » dodatkowe gniazda na bolce antywyważeniowe
- » gniazda zaczepów zamka listwowego SOLID

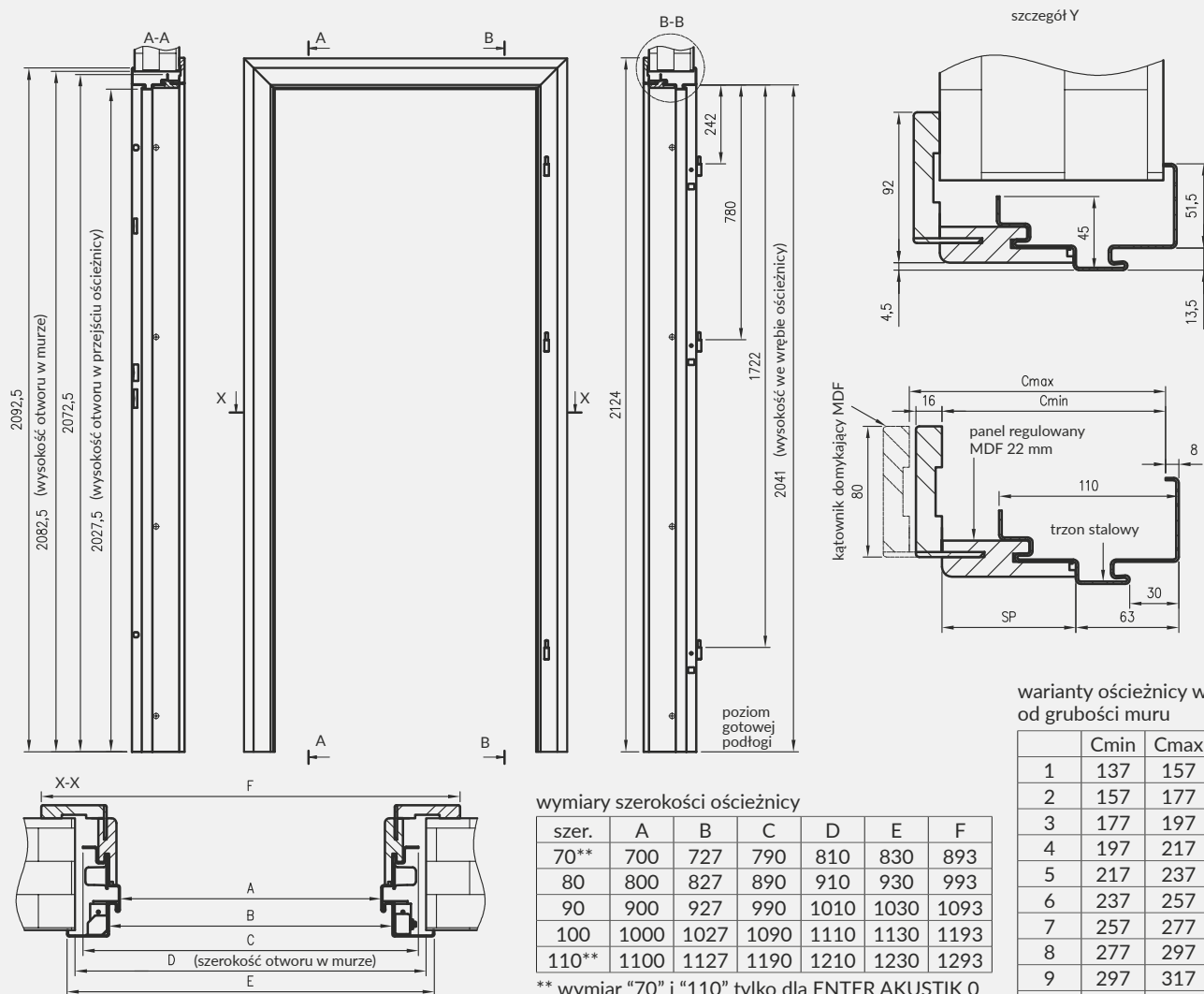

wymiary szerokości ościeżnicy

szer.	A	B	C	D	E	F
70**	700	727	790	810	830	893
80	800	827	890	910	930	993
90	900	927	990	1010	1030	1093
100	1000	1027	1090	1110	1130	1193
110**	1100	1127	1190	1210	1230	1293

** wymiar "70" i "110" tylko dla ENTER AKUSTIK 0

warianty ościeżnicy w zależności od grubości muru

	Cmin	Cmax	SP
1	137	157	82
2	157	177	102
3	177	197	122
4	197	217	142
5	217	237	162
6	237	257	182
7	257	277	202
8	277	297	222
9	297	317	242
10	317	337	262
11	337	357	282

OŚCIEŻNICA STALOWA REGULOWANA

DO DRZWI ENTER, ENTER AKUSTIK, SOLID, SOLID RC2

KONSTRUKCJA

Ościeżnica regulowana stalowa wykonana jest z blachy stalowej niskowęglowej o grubości 1,5 mm. Stojaki z nadprożem połączone na stałe metodą spawania. Lakierowana proszkowo w dostępnych kolorach z palety RAL: 9003-biały, 8017-brąz, 1001-beż, 7047-szary jasny, 7024-szary ciemny w dwóch stopniach połysku (mat/drobna struktura, półpołysk/gładka). Zarówno zewnętrzna jak i wewnętrzna strona ościeżnicy zabezpieczone są lakierową organiczną powłoką ochronną.

ZASTOSOWANIE

Ościeżnica regulowana stalowa ma zastosowanie do drzwi wewnętrznych wejściowych ENTER, SOLID i SOLID RC2.

W STANDARDZIE OSR ENTER

- » gniazda na 3 zawiasy
- » gniazdo zaczepu zamka głównego lub dodatkowo zamka górnego

W STANDARDZIE OSR SOLID

- » gniazda na 3 zawiasy
- » dodatkowe gniazda na bolce antywyważeniowe
- » gniazda zaczepów zamka listwowego SOLID

W STANDARDZIE OSR SOLID RC2

- » gniazda na 3 zawiasy trójdzielne
- » dodatkowe gniazda na bolce antywyważeniowe
- » gniazda zaczepów zamka listwowego SOLID



Profil ościeżnicy stalowej regulowanej z kątownikiem domykającym T57

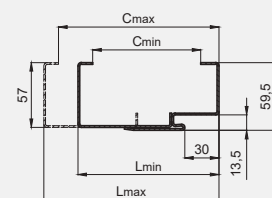

	A	B	C, C'	D
„70”***	700	727	819	790
„80”	800	827	919	890
„90”	900	927	1019	990
„100”	1000	1027	1119	1090
„110”***	1100	1127	1219	1190

*** wymiar „70” i „110” tylko dla ENTER AKUSTIK O

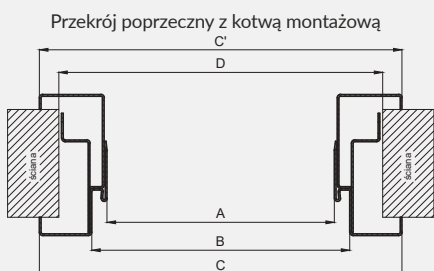
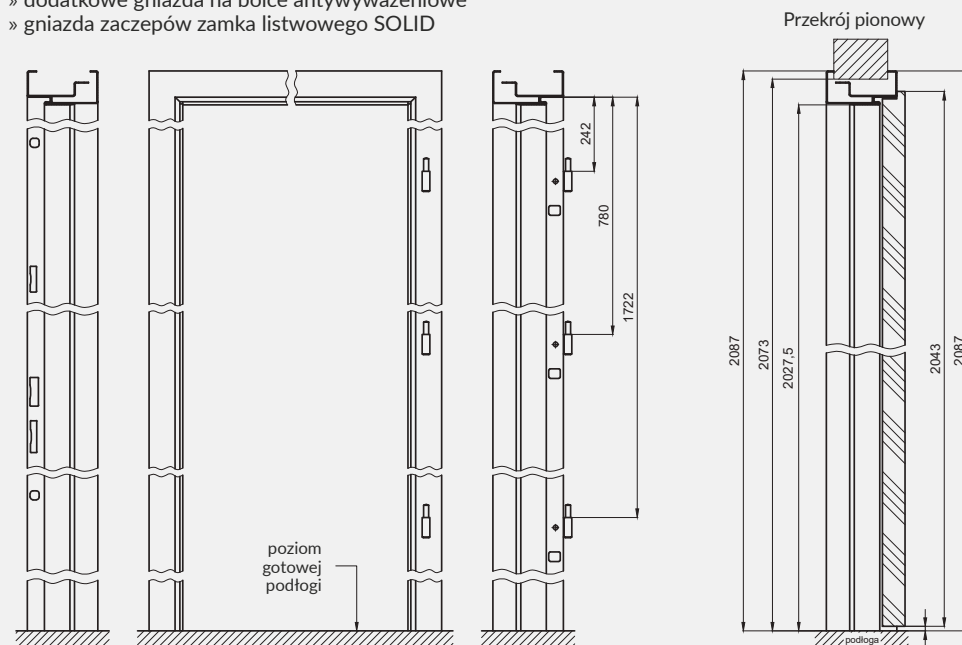

Wymagana wysokość otworu w murze liczona od gotowej podłogi to 2073 mm
Wysokość przejścia w świetle ościeżnicy wynosi 2027,5 mm

D - wymagana szerokość otworu w murze

OPCJE ZA DOPLATĄ

- » wzmocnienie pod samozamykacz
30 zł | 36,90 zł

grubość muru		szerokość profilu ościeżnicowego	
Cmin	Cmax	Lmin	Lmax
95	125	124	154
125	155	154	184
155	185	184	214
185	215	214	244
215	245	244	274
245	275	274	304
275	305	304	334

Ceny ościeżnicy regulowanej stalowej

		ENTER, SOLID				SOLID RC2			
grubość muru		szerokość 70-90		szerokość 100 i 110		szerokość 80-90		szerokość 100	
Cmin	Cmax	netto	brutto	netto	brutto	netto	brutto	netto	brutto
95	125	460 zł	565,80 zł	524 zł	644,52 zł	533 zł	655,59 zł	597 zł	734,31 zł
125	155	488 zł	600,24 zł	551 zł	677,73 zł	561 zł	690,03 zł	624 zł	767,52 zł
155	185	514 zł	632,22 zł	578 zł	710,94 zł	587 zł	722,01 zł	651 zł	800,73 zł
185	215	567 zł	697,41 zł	631 zł	776,13 zł	640 zł	787,20 zł	704 zł	865,92 zł
215	245	594 zł	730,62 zł	657 zł	808,11 zł	667 zł	820,41 zł	730 zł	897,90 zł
245	275	620 zł	762,60 zł	684 zł	841,32 zł	693 zł	852,39 zł	757 zł	931,11 zł
275	305	647 zł	795,81 zł	710 zł	873,30 zł	720 zł	885,60 zł	783 zł	963,09 zł

OŚCIEŻNICA STALOWA STAŁA

DO DRZWI ENTER, ENTER AKUSTIK, SOLID

KONSTRUKCJA

Ościeżnica stalowa spawana wykonana jest z blachy stalowej niskowęglowej o grubości 1,5mm. Lakierowana proszkowo w dostępnych kolorach z palety RAL: 9003-biały, 8017-brąz, 1001-beż, 7047-szary jasny, 7024-szary ciemny w dwóch stopniach połysku (mat/drobna struktura, półpołysk/gładka). Zarówno zewnętrzna jak i wewnętrzna strona ościeżnicy zabezpieczone są lakierową organiczną powłoką ochronną.

ZASTOSOWANIE

Ościeżnica stalowa stała ma zastosowanie do drzwi wewnętrznych wejściowych ENTER i SOLID. Przeznaczona jest do montażu na gotowej podłodze.

W STANDARDZIE OSS ENTER

- » gniazda na 3 zawiasy
- » gniazdo zaczepu zamka głównego lub dodatkowo zamka górnego

W STANDARDZIE OSS SOLID

- » gniazda na 3 zawiasy
- » dodatkowe gniazda na bolce antywyważeniowe
- » gniazda zaczepów zamka listwowego SOLID

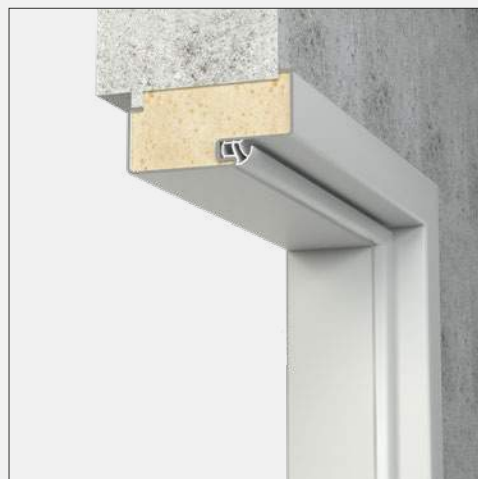

Profil ościeżnicy stalowej

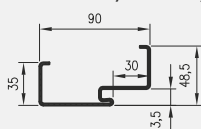

OPCJE ZA DOPŁATĄ

- » wzmocnienie pod samozamykacz 30 zł | 36,90 zł

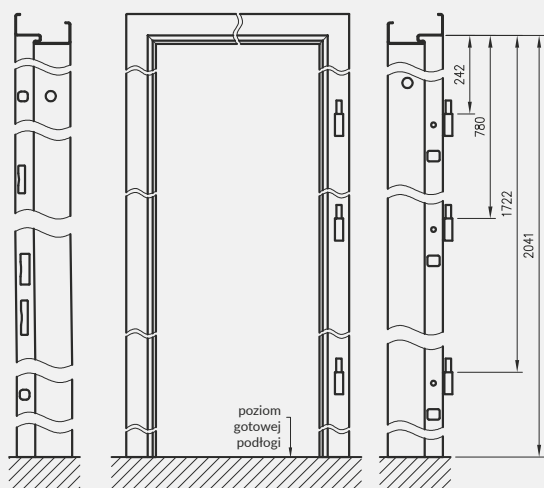

Przekrój pionowy

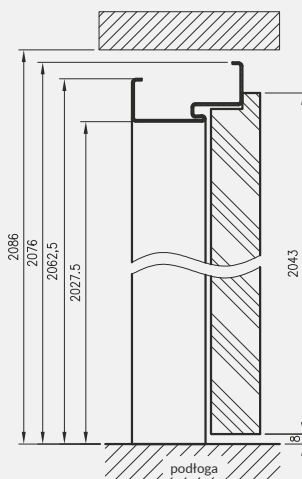

Przekrój pionowy alternatywny sposób montażu

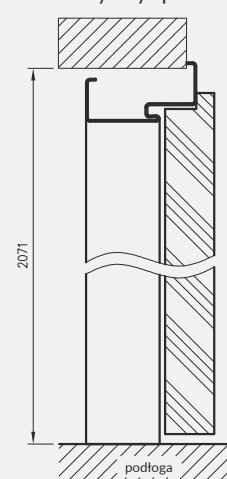

Przekrój poprzeczny

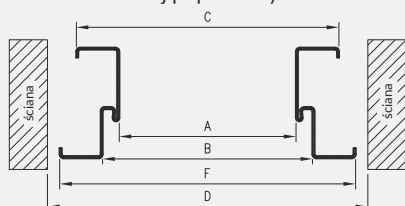

Przekrój poprzeczny alternatywny sposób montażu

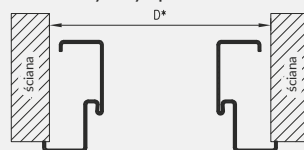

Wymagana wysokość otworu w murze liczona od gotowej podłogi to 2086 mm lub 2071* mm w opcjonalnym sposobie montażu

wysokość przejścia w świetle ościeżnicy wynosi 2027,5 mm

D, D* - wymagana szerokość otworu w murze
* opcjonalny sposób montażu ościeżnicy

Cena ościeżnicy stalowej

model	kolor	
	biały, brąz, szary jasny, szary ciemny, beż	
Ościeżnica stalowa stała	299 zł netto	367,77 zł brutto

	A	B	C	D	D*	F
„70”**	700	727	770	817	787	797
„80”	800	827	870	917	887	897
„90”	900	927	970	1017	987	997
„100”	1000	1027	1070	1117	1087	1097
„110”**	1100	1127	1170	1217	1187	1197

** wymiar „70” i „110” tylko dla ENTER AKUSTIK 0

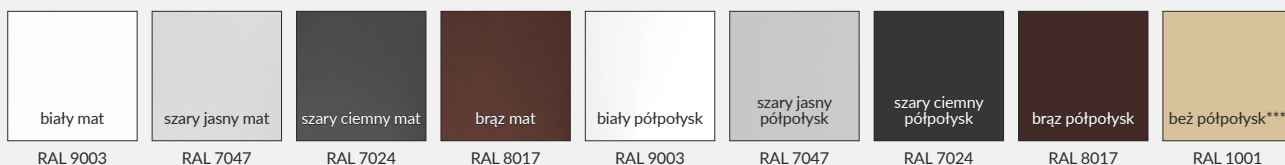

Kolory w dwóch stopniach połysku (mat/drobna struktura, półpołysk/gładka).

*** kolor beż dostępny tylko w półpołysku



OLIMP 10 - biała mat

Dekor DRE-Cell	biały (struktura)	biała mat	sosna biała	wiąz syberyjski	dąb piaskowy	dąb bielony ryfla	jesion	buk	olcha	dąb złoty	calvados	dąb złoty ryfla		
	orzech	orzech karmelowy	orzech ciemny ryfla	dąb szary ryfla***	wiąz tabac	wiąz antracyt	wenge ciemne	dąb vintage	srebrna	siwy struktura	czarna struktura	dąb toffi***		
Dekor 3D	wiąz	orzech amerykański	heban	dąb polski 3D	dąb grand									
Laminat CPL	biały	biel szlachetna VVF7206	szary jasny	szary ciemny	beton 1 F6462	beton 2	dąb gray	dąb walijski	akacja	orzech celini	orzech	miodowy dąb	kasztan	orzech palony

*** dekor tylko w ułożeniu poziomym

dekor DRE-Cell, laminat CPL gr. 0,15-0,20 mm lub dekor 3D

MODEL	EI30				EI60			
	szerokość „80” - „90”		szerokość „100” - „110”		szerokość „80” - „90”		szerokość „100” - „110”	
	netto	brutto	netto	brutto	netto	brutto	netto	brutto
OLIMP 10	1 039 zł	1 277,97 zł	1 333 zł	1 639,59 zł	1 297 zł	1 595,31 zł	1 802 zł	2 216,46 zł
OLIMP 20	1 928 zł	2 371,44 zł	2 389 zł	2 938,47 zł	2 243 zł	2 758,89 zł	2 905 zł	3 573,15 zł
OLIMP 30	2 348 zł	2 888,04 zł	2 925 zł	3 597,75 zł	2 873 zł	3 533,79 zł	3 651 zł	4 490,73 zł
OLIMP 40	2 243 zł	2 758,89 zł	2 547 zł	3 132,81 zł	2 768 zł	3 404,64 zł	3 284 zł	4 039,32 zł



DRZWI P.POŻ. OLIMP

SKRZYDŁA DRZWIOWE PRZYLGOWE

skrzydła drzwiowe wewnętrzne wejściowe przeciwpożarowe systemu HALSPAN

W STANDARDZIE

- » wypełnienie płyta wiórowa Halspan 44 mm w EI30 lub 54 mm w EI60 z doklejonymi po obwodzie listwami z klejonki iglastej
- » krawędź prosta, ramka przyszybowa zaokrąglona **rys. 1**
- » szyba ognioodporna przezroczysta (zmienna szerokość zależna od rozmiaru skrzydła)
- » uszczelki pęczniące – dymoszczelne
- » 3 zawiasy
- » zamek na wkładkę patentową
- » próg opadający

rys. 1



Wskaźnik izolacyjności akustycznej drzwi jednoskrzydłowych $R_w = 32$ dB
Wskaźnik izolacyjności akustycznej drzwi dwuskrzydłowych $R_w = 27$ dB



kratka wentylacyjna p.poż.

OPCJE ZA DOPŁATĄ

- » wizjer 58 zł | 71,34 zł
- » samozamykacz DORMA 201 zł | 247,23 zł
- » samozamykacz GEZE 244 zł | 300,12 zł
- » kratka wentylacyjna p.poż. 850 zł | 1045,50 zł
- » dopłata do skrzydła biernego 210 zł | 258,30 zł

ZASTOSOWANIE

Drzwi przeciwpożarowe mają zastosowanie jako drzwi wewnętrzne wejściowe w budownictwie mieszkaniowym, użyteczności publicznej oraz budynkach zamieszkania zbiorowego.

W celu spełnienia warunków Krajowej Oceny Technicznej do drzwi o odporności ogniowej EI 30 i EI60 - należy zastosować samozamykacz.

Drzwi sprzedawane są wyłącznie w komplecie z ościeżnicą metalową przeciwpożarową



SAMOZAMYKACZ DORMA



SAMOZAMYKACZ GEZE

UWAGA: W skrzydłach EI30 występują 3 zawiasy trójdzielne, natomiast w skrzydłach EI60 od szerokości „100” występują 3 zawiasy VX7939.



OLIMP 10



OLIMP 20



OLIMP 30

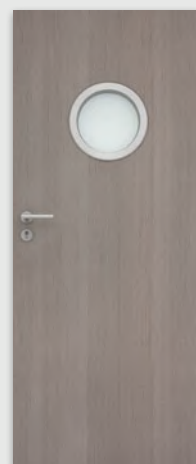

OLIMP 40

OŚCIEŻNICA METALOWA P.POŻ.

KONSTRUKCJA

Ościeżnica metalowa wykonana z blachy ze stali węglowej konstrukcyjnej o grubości co najmniej 1,5 mm, konstrukcja spawana, malowana proszkowo na kolor brąz lub biały.

ZASTOSOWANIE

Ościeżnica ma zastosowanie do drzwi wewnętrznych wejściowych przeciwpożarowych OLIMP EI30 i EI60.

CENY OŚCIEŻNIC METALOWYCH EI30

szerokość drzwi	kolor: biały, brąz	
„80” - „90”; „90E”	482 zł netto	592,86 zł brutto
„100” - „110”	504 zł netto	619,92 zł brutto
„160” - „200”	749 zł netto	921,27 zł brutto
„210” - „220”	828 zł netto	1018,44 zł brutto

W STANDARDZIE

- » 3 zawiasy
- » uszczelka o podwyższonych właściwościach ogniochronnych

CENY OŚCIEŻNIC METALOWYCH EI60

szerokość drzwi	kolor: biały, brąz	
„80” - „90”; „90E”	482 zł netto	592,86 zł brutto
„100” - „110”	749 zł netto	921,27 zł brutto
„160” - „180”	828 zł netto	1018,44 zł brutto
„200”	1270 zł netto	1562,10 zł brutto
„210” - „220”	1480 zł netto	1820,40 zł brutto

ościeżnica metalowa pod zawiasy trójdzielnne

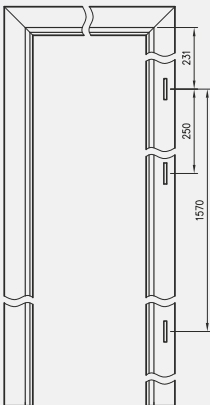

ościeżnica metalowa pod zawiasy VX 7939

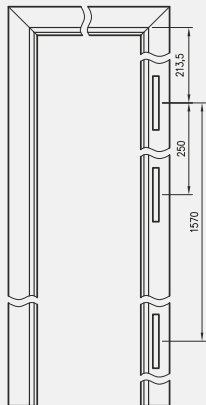

Przekrój ościeżnicy metalowej do drzwi Olimp

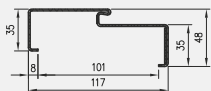

Tab. Wymiary dla drzwi jednoskrzydłowych EI30

	A	B	D	D2	E	F
„80”	800	826	905	888	870	896
„90”	900	926	1005	988	970	996
„90E”	915	941	1020	1003	985	1011
„100”	1000	1026	1105	1088	1070	1096
„110”	1100	1126	1205	1188	1170	1196

Tab. Wymiary dla drzwi jednoskrzydłowych EI60

	A	B	D	D2	E	F
„80”	801	827	906	889	871	897
„90”	901	927	1006	989	971	997
„90E”	926	952	1031	1014	996	1022
„100”	1001	1027	1106	1089	1071	1097
„110”	1101	1127	1206	1189	1171	1197

$$\text{cena drzwi jednoskrzydłowych} = \text{cena skrzydła czynnego} + \text{cena ościeżnicy metalowej p.poż.}$$

$$\text{cena drzwi dwuskrzydłowych} = \text{cena skrzydła czynnego} + \text{cena skrzydła biernego (skrzydło czynne + dopłata)} + \text{cena ościeżnicy metalowej p.poż.}$$

Przekrój pionowy przy montażu na wełnę mineralną

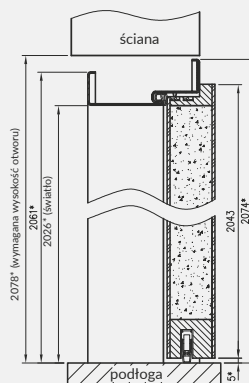

* wymiary dla drzwi EI30, dla EI60 dodać 1 mm.

Przekrój pionowy przy montażu na zaprawę murarską

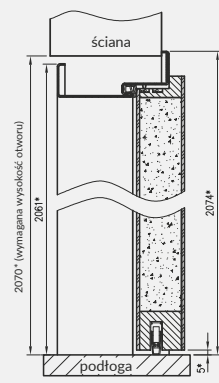

Przekrój poprzeczny przy montażu na wełnę mineralną

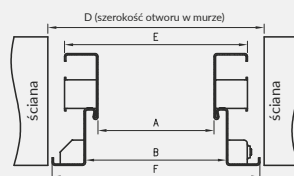

Przekrój poprzeczny przy montażu na zaprawę murarską

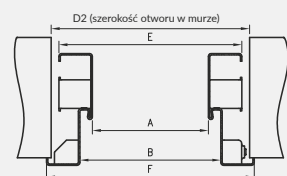

Tab. Wymiary dla drzwi dwuskrzydłowych EI30

	A	B	D	D2	E	F
„160”	1635	1661	1740	1723	1705	1731
„170”	1735	1761	1840	1823	1805	1831
„180”	1835	1861	1940	1923	1905	1931
„190”	1935	1961	2040	2023	2005	2031
„200”	2035	2061	2140	2123	2105	2131
„210”	2135	2161	2240	2223	2205	2231
„220”	2235	2261	2340	2323	2305	2331

Tab. Wymiary dla drzwi dwuskrzydłowych EI60

	A	B	D	D2	E	F
„160”	1636	1662	1741	1724	1706	1732
„170”	1736	1762	1841	1824	1806	1832
„180”=„90”+„90”	1836	1862	1941	1924	1906	1932
„200”=„100”+„100”	2036	2062	2141	2124	2106	2132
„210”	2136	2162	2241	2224	2206	2232
„220”	2236	2262	2341	2324	2306	2332



DRZWI P.POŻ. ATHOS

PRZYLGOWE
skrzydła drzwiowe wewnętrzne wejściowe

DRZWI TECHNICZNE ATHOS SPEŁNIAJĄ:

- » klasa odporności ogniowej: EI₂30
- » klasa dymoszczelności: Sa, S₂₀₀
- » klasa wytrzymałości mechanicznej: 3
- » klasa izolacyjności akustycznej: Rw=32 dB

ZASTOSOWANIE

Drzwi wewnętrzne wejściowe przeciwpożarowe, stosowane w budownictwie mieszkaniowym, użyteczności publicznej oraz budynkach zamieszkania zbiorowego, a także pomieszczeniach gospodarczych i technicznych.

Drzwi sprzedawane są wyłącznie w komplecie z ościeżnicą stalową i uszczelką opadającą.

W STANDARDZIE SKRZYDŁA

- » rama z klejonej iglastej
- » wypełnienie płyta wiórowa pełna
- » krawędź prosta
- » zamek wpuszczany na wkładkę patentową
- » 3 zawiasy trójdzielne

OŚCIEŻNICE

- » ościeżnica stalowa stała str. 134
- » ościeżnica stalowa regulowana str. 135
- » ościeżnica stalowa hybrydowa str. 136

OPCJE ZA DOPŁATĄ

» samozamykacz DORMA	201 zł 247,23 zł
» samozamykacz GEZE	244 zł 300,12 zł
» skrzydło „100” - „110”	75 zł 92,25 zł
» wizjer	58 zł 71,34 zł

W celu spełnienia warunków Krajowej Oceny Technicznej do drzwi o odporności ogniowej EI 30 – należy zastosować samozamykacz.

Cena kompletu już od 1383 zł netto **1701,09 zł brutto** - zawiera: skrzydło, ościeżnicę stalową stałą i uszczelkę opadającą.

UWAGA: Do ceny skrzydła należy doliczyć cenę ościeżnicy stalowej.

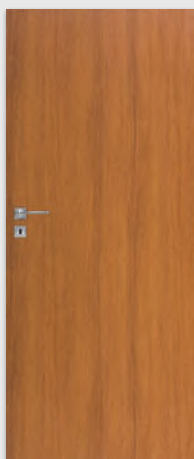

ATHOS 10

biały (struktura)	biała mat	sosna biała	wiąz syberyjski	dąb piaskowy	dąb bielony ryfla	jesion	buk	olcha	dąb złoty	calvados	dąb złoty ryfla	orzech karmelowy	Dekor DRE-Cell	
		siwy struktura	czarny struktura	dąb toffi***	srebrna	orzech	orzech ciemny ryfla	dąb szary ryfla***	wiąz tabac	wiąz antracyt	wenge ciemne	dąb vintage		
								wiąz	orzech amerykański	heban	dąb polski 3D	dąb grand	Dekor 3D	
biały	biel szlachetna VVF7206	szary jasny	szary ciemny	beton 1 F6462	beton 2	dąb gray	dąb walijski	akacja	orzech celini	orzech	miodowy dąb	kasztan	orzech palony	laminat CPL

*** dekor tylko w ustawieniu poziomym

CENA SKRZYDŁA

MODEL	dekor DRE-Cell, laminat CPL gr. 0,15-0,20 mm i dekor 3D
ATHOS 10	901 zł netto 1108,23 zł brutto

Szerokość skrzydeł: jednoskrzydłowe „80”÷„110”.

Informacje techniczne: akcesoria: str. 156-163, skrzydła drzwiowe: str. 170-178.

DRZWI TECHNICZNE FORCA SPEŁNIAJĄ:

- » klasa antywłamaniowości: RC3 (wg PN-EN 1627:2012)
- » klasa odporności ogniowej: EI₂30
- » klasa dymoszczelności: Sa, S₂₀₀
- » klasa wytrzymałości mechanicznej: 3
- » klasa izolacyjności akustycznej: Rw=32 dB

ZASTOSOWANIE

Drzwi wewnętrzne wejściowe przeciwpożarowe, antywłamaniowe, stosowane w budownictwie mieszkaniowym, użyteczności publicznej oraz budynkach zamieszkania zbiorowego, a także pomieszczeniach gospodarczych i technicznych. Drzwi sprzedawane są wyłącznie w komplecie z ościeżnicą stalową, progiem stalowym, klamką, rozetą i dwiema wkładkami patentowymi.

W STANDARDZIE SKRZYDŁA

- » rama z klejonki iglastej
- » wypełnienie płyta wiórowa pełna
- » krawędź prosta
- » linki stalowe
- » zamek listwowy 5-cio punktowy
- » 3 zawiasy trójdzielne

OŚCIEŻNICE

- » ościeżnica stalowa stała str. 134
- » ościeżnica stalowa regulowana str. 135
- » ościeżnica stalowa hybrydowa str. 136

OPCJE ZA DOPŁATĄ

» próg stalowy	69 zł		84,87 zł
» klamko-klamka	147 zł		180,81 zł
» rozeta podłużna	57 zł		70,11 zł
» wkładka patentowa x 2 szt.	132 zł		162,36 zł
» samozamykacz DORMA	201 zł		247,23 zł
» samozamykacz GEZE	244 zł		300,12 zł
» skrzydło „100”	100 zł		123,00 zł
» wizjer	58 zł		71,34 zł

W celu spełnienia warunków Krajowej Oceny Technicznej do drzwi o odporności ogniowej EI 30 i antywłamaniowości – należy zastosować samozamykacz i klamkę DIVA z rozetą. Zdjęcie klamki i rozety - str. 163.

Cena kompletu od 2045 zł netto **2515,35 zł brutto** - zawiera: skrzydło, ościeżnicę stalową stałą, próg stalowy, klamko/klamkę i rozetę DIVA bez zabezpieczenia wkładki i dwie wkładki patentowe.

UWAGA: Do ceny skrzydła należy doliczyć cenę ościeżnicy stalowej, progu stalowego, klamki, rozety oraz cenę dwóch wkładek patentowych.



FORCA 10

Dekor DRE-Cell	biały (struktura)	biała mat	sosna biała	wiąz syberyjski	dąb piaskowy	dąb bielony ryfla	jesion	buk	olcha	dąb złoty	calvados	dąb złoty ryfla		
	orzech	orzech karmelowy	orzech ciemny ryfla	dąb szary ryfla***	wiąz tabac	wiąz antracyt	wenge ciemne	dąb vintage	srebrna	siwy struktura	czarny struktura	dąb toffi***		
Dekor 3D	wiąz	orzech amerykański	heban	dąb polski 3D	dąb grand									
Laminat CPL	biały	biel szlachetna VVF7206	szary jasny	szary ciemny	beton 1 F6462	beton 2	dąb gray	dąb walijski	akacja	orzech celini	orzech	miodowy dąb	kasztan	orzech palony

*** dekor tylko w ustawieniu poziomym

CENA SKRZYDŁA

MODEL	dekor DRE-Cell, laminat CPL gr. 0,15-0,20 mm lub dekor 3D
FORCA 10	1133 zł netto 1393,59 zł brutto

DRZWI TECHNICZNE FORCA B SPEŁNIAJĄ:

- » klasa antywłamaniowości: RC3 (wg PN-EN 1627:2012)
- » klasa wytrzymałości mechanicznej: 3
- » klasa izolacyjności akustycznej: Rw=32 dB

ZASTOSOWANIE

Drzwi wewnętrzne wejściowe, antywłamaniowe, stosowane w budownictwie mieszkaniowym, użyteczności publicznej oraz budynkach zamieszkania zbiorowego, a także pomieszczeniach gospodarczych i technicznych. Drzwi sprzedawane są wyłącznie w komplecie z ościeżnicą stalową, progiem stalowym, klamką, rozetą i dwiema wkładkami patentowymi.

W STANDARDZIE SKRZYDŁA

- » rama z klejunki iglastej
- » wypełnienie płyta wiórowa pełna
- » krawędź prosta
- » linki stalowe
- » zamek listwowy 5-cio punktowy
- » 3 zawiasy trójdzielne

OŚCIEŻNICE

- » ościeżnica stalowa stała str. 134
- » ościeżnica stalowa regulowana str. 135
- » ościeżnica stalowa hybrydowa str. 136

OPCJE ZA DOPŁATĄ

» próg stalowy	69 zł 84,87 zł
» klamko-klamka	147 zł 180,81 zł
» rozeta podłużna	57 zł 70,11 zł
» wkładka patentowa x 2 szt.	132 zł 162,36 zł
» skrzydło „100”	100 zł 123,00 zł
» wizjer	13 zł 15,99 zł

Cena kompletu od 1940 zł netto **2386,20 zł brutto** zawiera: skrzydło, ościeżnicę stalową stałą, próg stalowy, klamko/klamkę i rozetę DIVA bez zabezpieczenia wkładki i dwie wkładki patentowe.

UWAGA: Do ceny skrzydła należy doliczyć cenę ościeżnicy stalowej, progu stalowego, klamki, rozety oraz cenę dwóch wkładek patentowych.



FORCA B 10

Dekor DRE-Cell	biały (struktura)	biała mat	sosna biała	wiąz syberyjski	dąb piaskowy	dąb bielony ryfla	jesion	buk	olcha	dąb złoty	calvados	dąb złoty ryfla		
	orzech	orzech karmelowy	orzech ciemny ryfla	dąb szary ryfla***	wiąz tabac	wiąz antracyt	wenge ciemne	dąb vintage	srebrna	siwy struktura	czarna struktura	dąb toffi***		
Dekor 3D	wiąz	orzech amerykański	heban	dąb polski 3D	dąb grand									
Laminat CPL	biały	biel szlachetna VVF7206	szary jasny	szary ciemny	beton 1 F6462	beton 2	dąb gray	dąb walijski	akacja	orzech cellini	orzech	miodowy dąb	kasztan	orzech palony

*** dekor tylko w ustojeniu poziomym

CENA SKRZYDŁA

MODEL	dekor DRE-Cell, laminat CPL gr. 0,15-0,20 mm lub dekor 3D
FORCA B 10	1078 zł netto 1325,94 zł brutto

Szerokość skrzydeł: jednoskrzydłowe „80”- „100”.
Informacje techniczne: akcesoria: str. 163, skrzydła drzwiowe: str. 170-178.

OŚCIEŻNICA STALOWA STAŁA

DO DRZWI FORCA / FORCA B / ATHOS

KONSTRUKCJA

Ościeznica stalowa spawana wykonana jest z blachy stalowej niskowęglowej o grubości 1,5mm. Lakierowana proszkowo w dostępnych kolorach z palety RAL: 9003-biały, 8017-brąz, 1001-beż, 7047-szary jasny, 7024-szary ciemny w dwóch stopniach połysku (mat/drobna struktura, półpołysk/gładka). Zarówno zewnętrzna jak i wewnętrzna strona ościeznicy zabezpieczone są lakierową organiczną powłoką ochronną.

Po jednej stronie ościeznicy wykonane są wycięcia pod zapadkę i zasuwki drzwi technicznych DRE, a po przeciwnej stronie 3 gniazda pod zawiasy oraz bolce antywyważeniowe.

ZASTOSOWANIE

Ościeznica stalowa stała ma zastosowanie do drzwi technicznych FORCA, FORCA B i ATHOS. Przeznaczona jest do montażu na gotowej podłodze.

W STANDARDZIE

- » gniazda na 3 zawiasy trójdzielne
- » dodatkowe gniazda na bolce antywyważeniowe
- » gniazda zaczepów zamka listwowego 5-punktowego (FORCA, FORCA B)
- » gniazdo zaczepu zamka głównego (ATHOS)

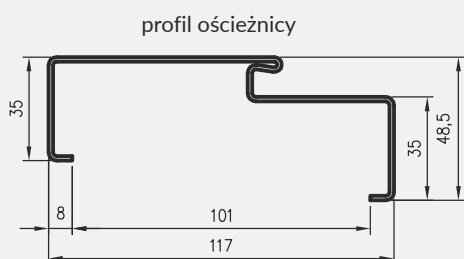

przekrój poziomy ościeznicy w murze

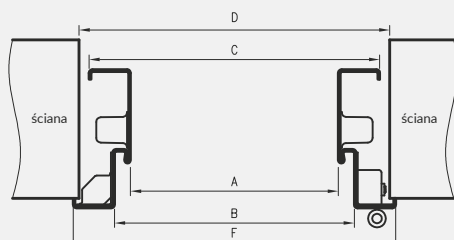

przekrój pionowy

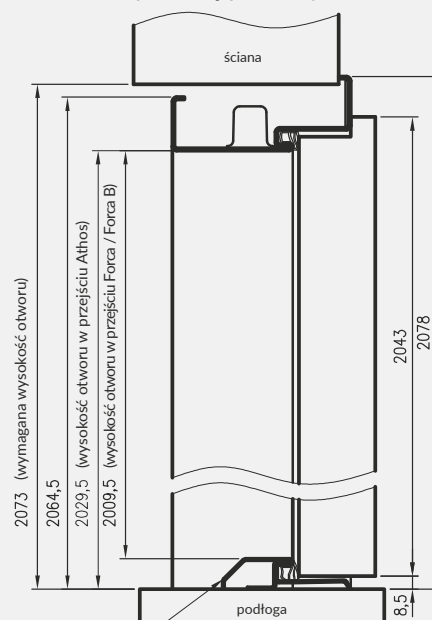

Próg stały (stalowy) do drzwi Forca i Forca B lub uszczelka opadająca w drzwiach Athos

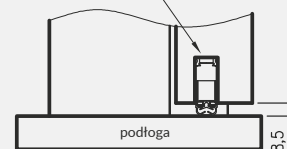

Cena ościeznicy stalowej stałej

model	kolor	
	biały, brąz, szary jasny, szary ciemny, beż	
Ościeznica stalowa stała FORCA	507 zł netto	623,61 zł brutto
Ościeznica stalowa stała FORCA B	457 zł netto	562,11 zł brutto
Ościeznica stalowa stała ATHOS	482 zł netto	592,86 zł brutto

Kolorystyka ościeznicy stalowej stałej

biały mat	szary jasny mat	szary ciemny mat	brąz mat	biały półpołysk	szary jasny półpołysk	szary ciemny półpołysk	brąz półpołysk	beż półpołysk**
RAL 9003	RAL 7047	RAL 7024	RAL 8017	RAL 9003	RAL 7047	RAL 7024	RAL 8017	RAL 1001

Kolory ościeznicy w dwóch stopniach połysku (mat/drobna struktura, półpołysk/gładka).

** kolor beż dostępny tylko w półpołysku

	A	B	D	C	F
„80”	800	827	887	870	897
„90”	900	927	987	970	997
„90E”	915	942	1002	985	1012
„100”	1000	1027	1087	1070	1097
„110”*	1100	1127	1187	1170	1197

* szerokość dostępna wyłącznie w kolekcji ATHOS

OŚCIEŻNICA STALOWA REGULOWANA

DO DRZWI FORCA / FORCA B / ATHOS

KONSTRUKCJA

Ościeżnica regulowana stalowa wykonana jest z blachy stalowej niskowęglowej o grubości 1,5 mm. Stojaki z nadprożem połączone na stałe metodą spawania. Lakierowana proszkowo w dostępnych kolorach z palety RAL: 9003-biały, 8017-brąz, 1001-beż, 7047-szary jasny, 7024-szary ciemny w dwóch stopniach połysku (mat/drobna struktura, półpołysk/gładka). Zarówno zewnętrzna jak i wewnętrzna strona ościeżnicy zabezpieczone są lakierową organiczną powłoką ochronną. Po jednej stronie ościeżnicy wykonane są wycięcia pod zapadkę i zasuwki drzwi technicznych DRE, a po przeciwnej stronie 3 gniazda pod zawiasy oraz bolce antywyważeniowe.

ZASTOSOWANIE

Ościeżnica regulowana stalowa ma zastosowanie do drzwi technicznych FORCA, FORCA B i ATHOS. Przeznaczona jest do montażu na gotowej podłodze.

W STANDARDZIE

- » gniazda na 3 zawiasy trójdzielne
- » dodatkowe gniazda na bolce antywyważeniowe
- » gniazda zaczepów zamka listwowego 5-punktowego (FORCA, FORCA B)
- » gniazdo zaczepu zamka głównego (ATHOS)



przekrój ościeżnicy stalowej regulowanej

przekrój poziomy ościeżnicy w murze

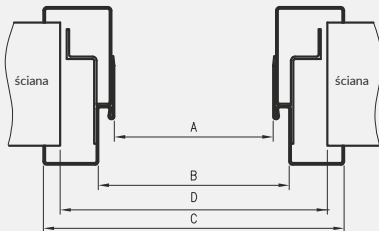

profil ościeżnicy

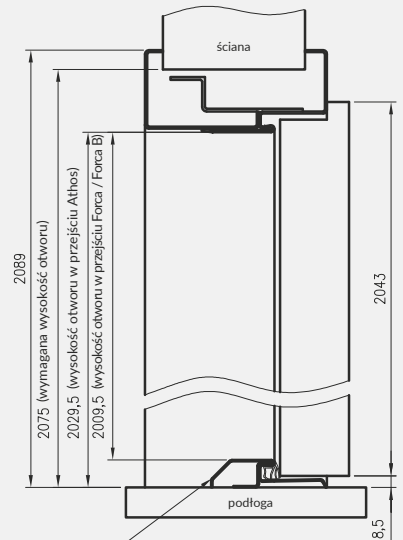
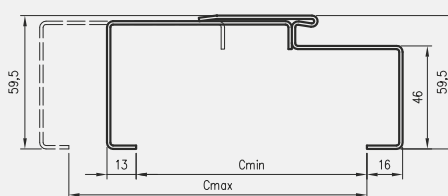

Próg stały (stalowy) do drzwi Forca i Forca B lub uszczelka opadająca w drzwiach Athos

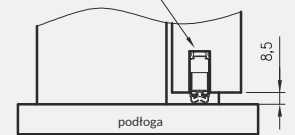

do drzwi jednoskrzydłowych

n	Cmin	Cmax
1	103	133
2	133	163
3	163	193
4	193	223
5	223	253
6	253	283
7	283	313

do drzwi jednoskrzydłowych

szerokość	A	B	C	D
80	800	827	919	890
90	900	927	1019	990
90E	915	942	1034	1005
100	1000	1027	1119	1090
110*	1100	1127	1219	1190

* szerokość dostępna wyłącznie w kolekcji ATHOS

Cena Ościeżnicy Regulowanej Stalowej do skrzydła FORCA B

Grubość muru	Szerokość 80-90E		Szerokość 100	
	Cmin	netto / brutto	netto	brutto
103	675 zł	830,25 zł	739 zł	908,97 zł
133	703 zł	864,69 zł	766 zł	942,18 zł
163	729 zł	896,67 zł	793 zł	975,39 zł
193	782 zł	961,86 zł	846 zł	1040,58 zł
223	809 zł	995,07 zł	872 zł	1072,56 zł
253	835 zł	1027,05 zł	899 zł	1105,77 zł
283	862 zł	1060,26 zł	925 zł	1137,75 zł

Cena Ościeżnicy Regulowanej Stalowej do skrzydła FORCA

Grubość muru	Szerokość 80-90E		Szerokość 100	
	Cmin	netto / brutto	netto	brutto
103	725 zł	891,75 zł	789 zł	970,47 zł
133	753 zł	926,19 zł	816 zł	1003,68 zł
163	779 zł	958,17 zł	843 zł	1036,89 zł
193	832 zł	1023,36 zł	896 zł	1102,08 zł
223	859 zł	1056,57 zł	922 zł	1134,06 zł
253	885 zł	1088,55 zł	949 zł	1167,27 zł
283	912 zł	1121,76 zł	975 zł	1199,25 zł

Cena Ościeżnicy Regulowanej Stalowej do skrzydła ATHOS

Grubość muru	Szerokość 80-90E		Szerokość 100-110	
	Cmin	netto / brutto	netto	brutto
103	700 zł	861,00 zł	764 zł	939,72 zł
133	728 zł	895,44 zł	791 zł	972,93 zł
163	754 zł	927,42 zł	818 zł	1006,14 zł
193	807 zł	992,61 zł	871 zł	1071,33 zł
223	834 zł	1025,82 zł	897 zł	1103,31 zł
253	860 zł	1057,80 zł	924 zł	1136,52 zł
283	887 zł	1091,01 zł	950 zł	1168,50 zł

biały półpołysk RAL 9003	szary jasny półpołysk RAL 7047	szary ciemny półpołysk RAL 7024	brąz półpołysk RAL 8017	beż półpołysk** RAL 1001	Kolorystyka ościeżnicy stalowej regulowanej
biały mat RAL 9003	szary jasny mat RAL 7047	szary ciemny mat RAL 7024	brąz mat RAL 8017		

Kolory ościeżnic w dwóch stopniach połysku (mat/drobna struktura, półpołysk/gładka).

** kolor beż dostępny tylko w półpołysku

OŚCIEŻNICA STALOWA HYBRYDOWA

DO DRZWI FORCA / FORCA B / ATHOS



Ościeżnica stalowa hybrydowa – to nowatorskie rozwiązanie w naszej ofercie, łączące solidność konstrukcji metalowej z dodatkową funkcjonalnością pozwalającą na pełną zabudowę ościeża z zastosowaniem elementów ościeżnicy MDF wykończonych laminatem CPL.

Ościeżnica hybrydowa to połączenie ościeżnicy metalowej o stałej szerokości, panela MDF występującego w 11 wariantach szerokości oraz kątownika maskującego. Rozwiązanie to pozwala na zabudowę ościeża o grubości 145-345 mm oraz na regulację kątownikiem do 20 mm.

ZASTOSOWANIE:

Ościeżnica hybrydowa z założenia przeznaczona jest do drzwi technicznych FORCA, FORCA B, ATHOS. Ościeżnica przeznaczona jest do montażu na gotowej podłodze.

wariant	Cmin	Cmax	SP
1	145	165	82
2	165	185	102
3	185	205	122
4	205	225	142
5	225	245	162
6	245	265	182
7	265	285	202
8	285	305	222
9	305	325	242
10	325	345	262
11	345	365	282

przekrój poziomy ościeżnicy w murze

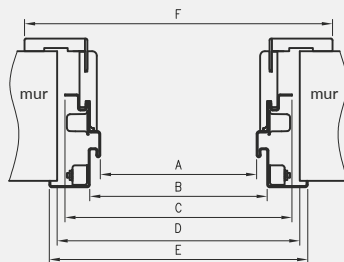

profil ościeżnicy

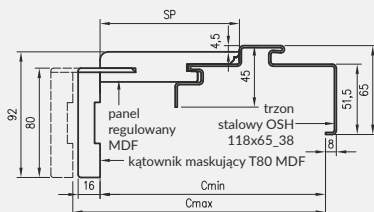

przekrój pionowy

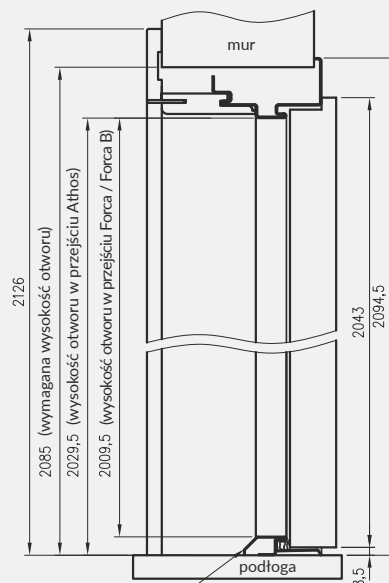

Próg stały (stalowy) do drzwi Forca / Forca B lub uszczelka opadająca w drzwiach Athos

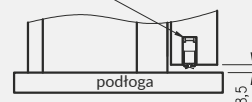

Wymiary szerokości ościeżnicy

szerokość	A	B	C	D	E	F
80	800	827	890	910	930	993
90	900	927	990	1010	1030	1093
90E	915	942	1005	1025	1045	1108
100	1000	1027	1090	1110	1130	1193
110*	1100	1127	1190	1210	1230	1293

* szerokość dostępna wyłącznie w kolekcji ATHOS

Laminat CPL



Cena ościeżnicy stalowej hybrydowej

model	kolor	
	biały, brąz, szary jasny, szary ciemny, beż	
Ościeżnica stalowa hybrydowa FORCA **	507 zł netto	623,61 zł brutto
Ościeżnica stalowa hybrydowa FORCA B **	457 zł netto	562,11 zł brutto
Ościeżnica stalowa hybrydowa ATHOS **	482 zł netto	592,86 zł brutto

** cena dotyczy części stalowej ościeżnicy, cena panela z kątownikiem szer. 80 mm w oddzielnej tabelce

Ceny PANELI z kątownikiem

grubość muru		cena	
Cmin	Cmax	netto	brutto
145	165	192 zł	236,16 zł
165	185	202 zł	248,46 zł
185	205	213 zł	261,99 zł
205	225	221 zł	271,83 zł
225	245	232 zł	285,36 zł
245	265	243 zł	298,89 zł
265	285	253 zł	311,19 zł
285	305	262 zł	322,26 zł
305	325	271 zł	333,33 zł
325	345	283 zł	348,09 zł
345	365	291 zł	357,93 zł

Dla określonej grubości muru należy wybrać właściwy wariant panela.

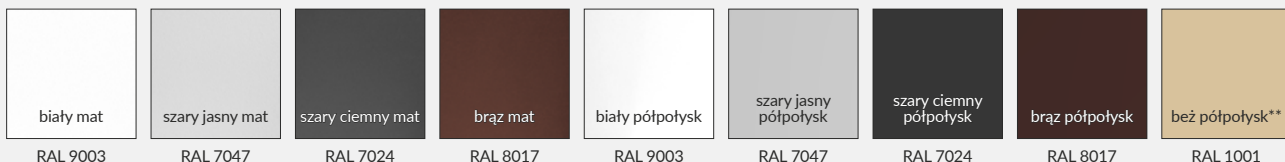

Kolory w dwóch stopniach połysku (mat/drobna struktura, półpołysk/gładka).

** kolor beż dostępny tylko w półpołysku



GALLA 1
przezroczysta



GALLA 1
decormat



GALLA 1
decormat brąz



GALLA 1
decormat grafit



GALLA 2
szkło piaskowane
paski przezroczyste

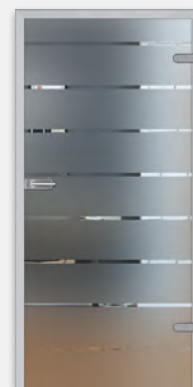

GALLA 3
szkło piaskowane
paski przezroczyste



GALLA 10
szyba decormat
wzór sitodruk



GALLA 10
szyba przezroczysta
wzór sitodruk



GALLA 11
szyba decormat
wzór sitodruk



GALLA 11
szyba przezroczysta
wzór sitodruk



GALLA 12
szyba decormat
wzór sitodruk



GALLA 13
szyba decormat
wzór sitodruk

Skrzydła w postaci tafli szklanej ze szkła hartowanego o gr. 8 mm.

OPCJE ZA DOPŁATĄ

» podcięcie wentylacyjne w drzwiach rozwiernych 50 zł | 61,50 zł
(w „80” i „90” spełnia wymogi wentylacyjności)

MODEL	szerokość „60”, „70”, „80”		szerokość „90”	
GALLA 1 decormat, przezroczysta	583 zł netto	717,09 zł brutto	643 zł netto	790,89 zł brutto
GALLA 1 decormat brąz, grafit	673 zł netto	827,79 zł brutto	733 zł netto	901,59 zł brutto
GALLA 2-3	583 zł netto	717,09 zł brutto	643 zł netto	790,89 zł brutto
GALLA 10-13	668 zł netto	821,64 zł brutto	738 zł netto	907,74 zł brutto

UWAGA: ceny dotyczą drzwi rozwiernych i przesuwnych.

OKUCIA DRZWI SZKLANYCH

ROZWIERNYCH

rys. 1. drzwi prawe / blokada na zewnątrz

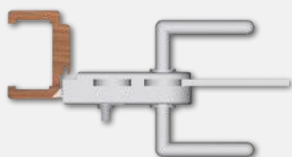

rys. 2. drzwi lewe / blokada na zewnątrz

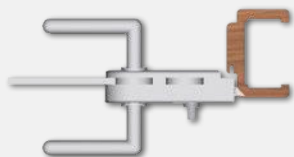

rys. 3. drzwi prawe / blokada wewnątrz

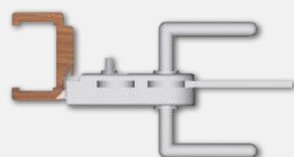

rys. 4. drzwi lewe / blokada wewnątrz

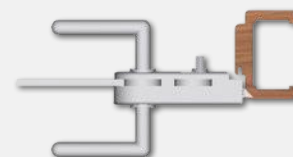

zamki firmy Geze i Metalbud – wybrać zamek wc prawyzew.
pozostałe zamki – wybrać zamek lewy*

zamki firmy Geze i Metalbud – wybrać zamek wc lewyzew.
pozostałe zamki – wybrać zamek lewy*

zamki firmy Geze i Metalbud – wybrać zamek wc prawy wew.
pozostałe zamki – wybrać zamek prawy*

zamki firmy Geze i Metalbud – wybrać zamek wc lewy wew.
pozostałe zamki – wybrać zamek prawy*

* W zamkach wc, z wyłączeniem zamków firmy Geze i Metalbud, określenie „lewy”, „prawy” odnosi się do ułożenia blokady wc: określenie „zamek lewy” oznacza, że blokada będzie po zewnętrznej stronie drzwi, natomiast w „zamku prawym” - blokada łazienkowa będzie po wewnętrznej stronie drzwi.

OKUCIA

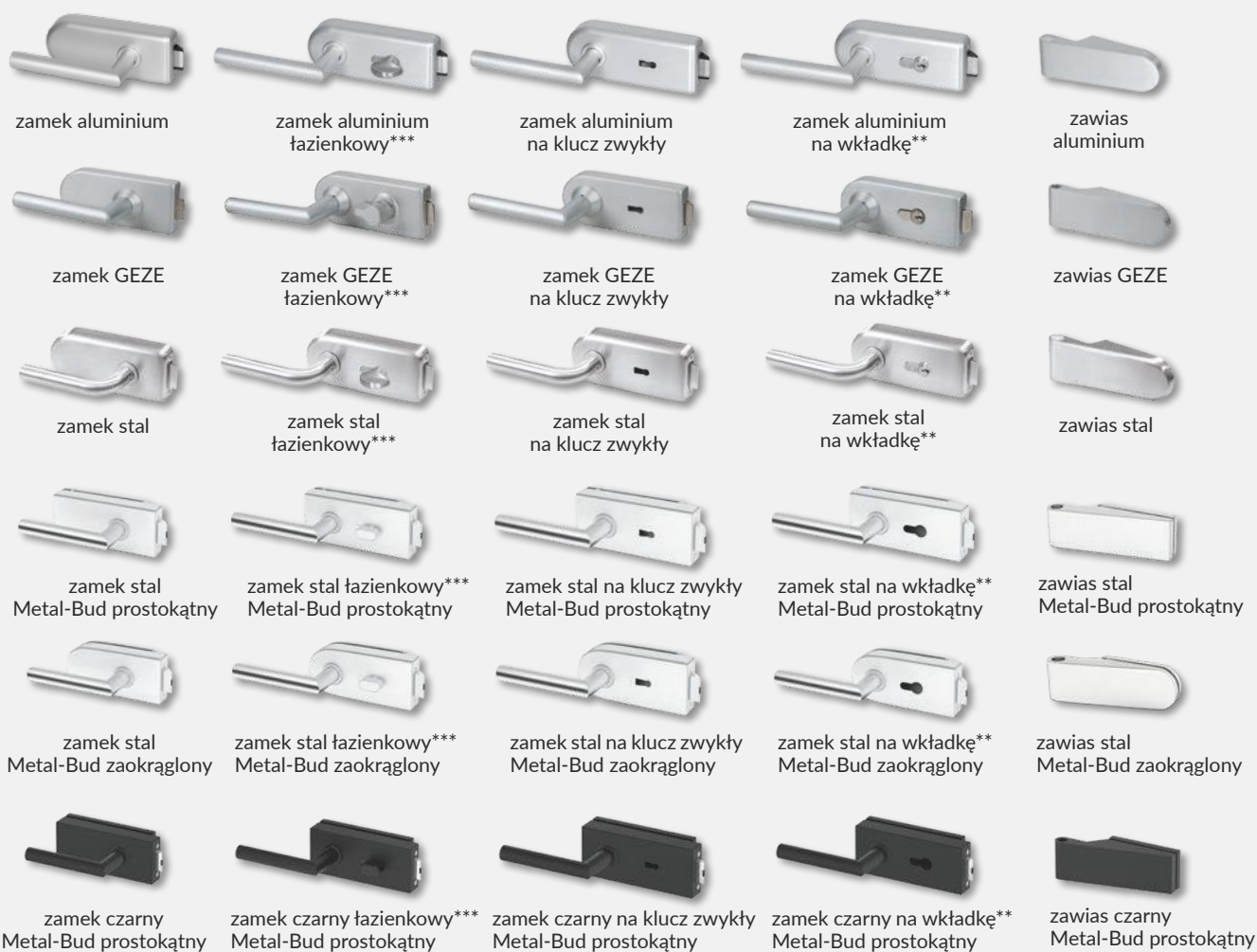

Cennik okuć	aluminium		stal nierdzewna		srebrna Anoda GEZE***		stal nierdzewna METALBUD prostokątny i zaokrąglony		stal nierdzewna METALBUD prostokątny czarny	
	477 zł	586,71 zł	636 zł	782,28 zł	625 zł	768,75 zł	350 zł	430,50 zł	450 zł	553,50 zł
zamek oszczędnościowy + klamka + zawiasy + nasadki	477 zł	586,71 zł	636 zł	782,28 zł	625 zł	768,75 zł	350 zł	430,50 zł	450 zł	553,50 zł
zamek na klucz + klamka + zawiasy + nasadki	477 zł	586,71 zł	636 zł	782,28 zł	625 zł	768,75 zł	350 zł	430,50 zł	450 zł	553,50 zł
zamek na wkładkę** + klamka + zawiasy + nasadki	477 zł	586,71 zł	636 zł	782,28 zł	625 zł	768,75 zł	350 zł	430,50 zł	520 zł	639,60 zł
wkładka patentowa 21/26	64 zł	78,72 zł	64 zł	78,72 zł	64 zł	78,72 zł	64 zł	78,72 zł	64 zł	78,72 zł
zamek WC* + klamka + zawiasy + nasadki	572 zł	703,56 zł	731 zł	899,13 zł	816 zł	1003,68 zł	413 zł	507,99 zł	520 zł	639,60 zł

** Wkładkę patentową 21/26 należy zakupić oddzielnie (patrz tabela powyżej)

*** zamek WC - dobór zamka WC patrz wyżej

$$\boxed{\text{cena kompletu}} = \boxed{\text{cena tafli szklanej}} + \boxed{\text{cena ościeżnicy}} + \boxed{\text{cena kpl. okuć}}$$

WYMIARY SKRZYDEŁ I ROZMIESZCZENIE OKUCI

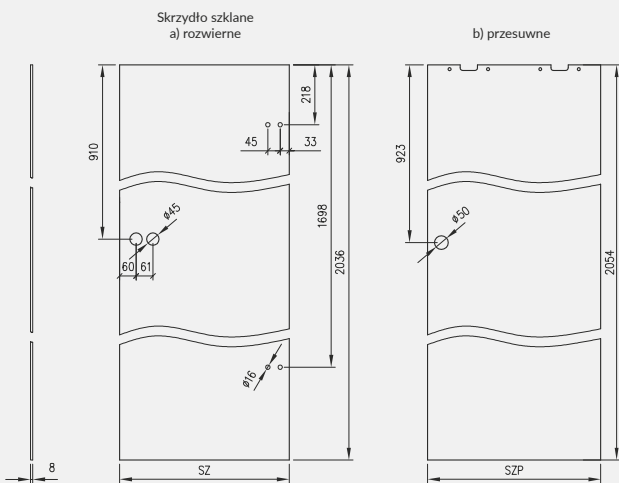

Skrzydło stanowi tafła szklana, z bezpiecznego, jednolitego lub klejonego, szkła hartowanego o grubości 8 mm, w której znajdują się otwory pozwalające na zamocowanie:

- » zawiasów i zamka w drzwiach rozwiernych
- » uchwytu muszelnego oraz górnych uchwytów montażowych w drzwiach przesuwnych

ZASTOSOWANIE

Drzwi szklane mają zastosowanie jako drzwi wewnętrzne w budynkach mieszkalnych jedno i wielorodzinnych, budynkach zamieszkania zbiorowego oraz budynkach użyteczności publicznej.

STRONY SKRZYDEŁ SZKLANYCH

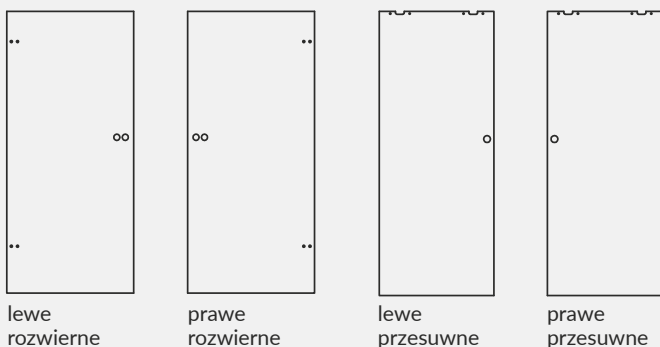

Drzwi Galla posiadają różniące się od siebie strony tafli (nie dotyczy Galla 1 przeźroczysta).

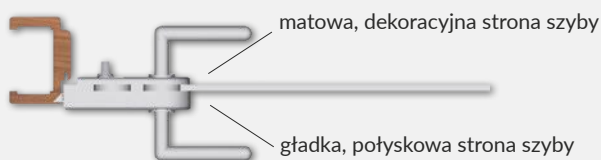

DOBÓR ZAMKÓW DO DRZWI SZKLANYCH

Ze względu na stronę drzwi (lewe / prawe):

- zamki firmy Geze w wersji WC oraz wszystkie zamki firmy Metalbud są skonfigurowane, do drzwi lewych należy zamówić zamek lewy, do drzwi prawych należy zamówić zamek prawy
- zamki pozostałych firm są uniwersalne (można je skonfigurować na lewy lub prawy).

W przypadku drzwi z zamkiem łazienkowym należy wybrać jedną z poniższych kombinacji (różniących się stroną drzwi i/lub rozmieszczeniem blokady wc) odzwierciedlającą sytuację w miejscu montażu:

SZEROKOŚĆ SKRZYDEŁ

Symbol wym. drzwi	SZ	SZP
„60”	617	630
„70”	717	730
„80”	817	830
„90”	917	930

SZ – szerokość skrzydła szklanego rozwiernego

SZP – szerokość skrzydła szklanego przesuwne

WYSOKOŚĆ SKRZYDEŁ

2036 mm – wysokość skrzydeł szklanych rozwiernych

2054 mm – wysokość skrzydeł szklanych przesuwnych

UWAGA: Nie można skracać skrzydeł szklanych.

SZCZELINY PROGOWE

Standardowa wysokość szczeliny pomiędzy skrzydłem a gotową podłogą wynosi 8 mm.

UWAGI DOTYCZĄCE ZAWIASÓW

Ościeżnice do skrzydeł szklanych rozwiernych powinny posiadać 2 zawiasy czopowe $\varnothing 15$ mm.

Zapewnienie powierzchni wentylacyjnej w drzwiach szklanych rozwiernych

Symbol wym. drzwi	drzwi rozwiernie z podcięciem wentylacyjnym	
	powierzchnia wentylacyjna podcięcia i prześwitu 8 mm [m ²]	wymagany prześwit dla spełnienia wymogu wentylacyjności [w mm]
„90”	0,027	2
„80”	0,024	5,5
„70”	0,021	10*
„60”	0,017	16*

* - drzwi „60” i „70” nie spełniają wymogów wentylacyjności.

Podcięcia wentylacyjne (tylko drzwi rozwiernie)

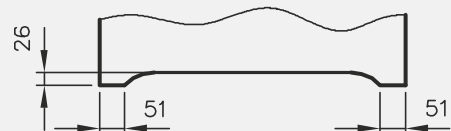

Zastosowanie podcięcia wentylacyjnego w drzwiach szklanych rozwiernych o szerokości „80”-„90” oraz standardowego prześwitu (8 mm) zapewni spełnienie wymogu wentylacyjności - 0,022 m² całkowitej powierzchni wentylacyjnej.

OŚCIEŻNICE PROSTE

PRZYLGOWE

KONSTRUKCJA

Ościeżnica prosta wykonana jest z wysokogatunkowej płyty MDF i oklejona jest ekologiczną, drewnopodobną folią dekoracyjną DRE-Cell, folią 3D, laminatem CPL 0,15 - 0,2 mm, folią Finish, okleiną naturalną lub malowaną. Ościeżnica posiada stałą szerokość 100 mm.

ZASTOSOWANIE

Ościeżnica prosta ma zastosowanie do drzwi:

- » wejściowych ENTER (wyposażona w 3 zawiasy \varnothing 13,5 mm i dodatkowy zaczep górny)
- » wejściowych SOLID (wyposażona w 3 zawiasy \varnothing 13,5 mm i 4 zaczepy pod zapadkę i zasuwkę zamka listwowego)
- » szklanych „OPC” wyposażone w 2 zawiasy \varnothing 15 mm, specjalny zaczep i uszczelkę)
- » pozostałych drzwi przylgowych (z zastosowaniem 2 lub 3 zawiasów \varnothing 13,5 mm,

3 zawiasy do drzwi ramowych oraz płytowych o szerokości „90” i szerszych)
Do ościeżnicy prostej i prostej SOFT stosujemy opaski maskujące, a do ościeżnicy prostej SOFT natura kątowniki maskujące.

ZAWARTOŚĆ KOMPLETU

Belka główna (element poziomy i dwa elementy pionowe), uszczelka drzwiowa, zestaw zawiasów, komplet elementów przeznaczonych do zmontowania ościeżnicy wg dołączonej instrukcji. Ościeżnice pakowane są w opakowania kartonowe.

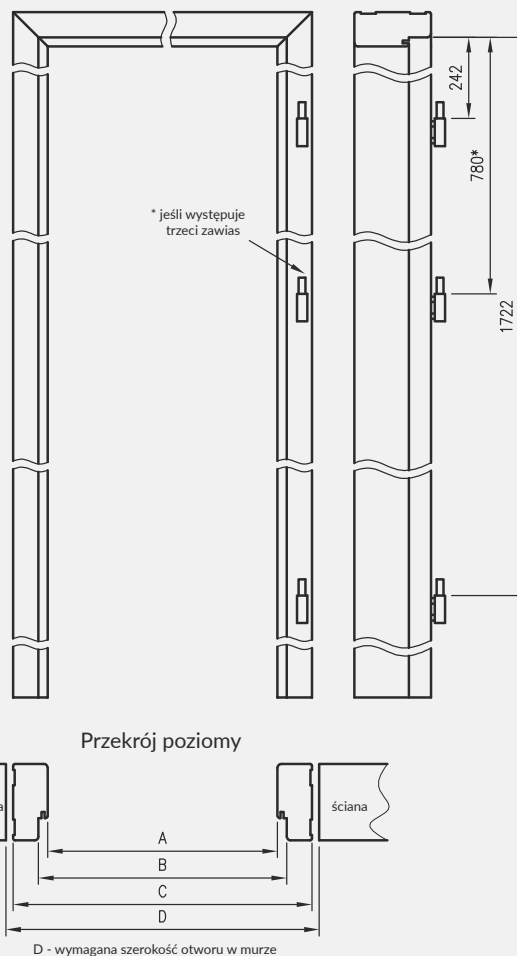

Ościeżnica prosta

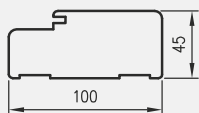

Ościeżnica prosta SOFT

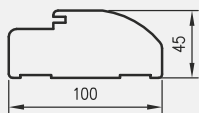

Ościeżnica SOFT natura

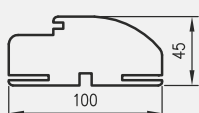

Przekrój pionowy drzwi przylgowych

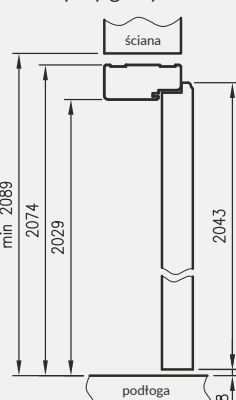

Przekrój pionowy drzwi szklanych

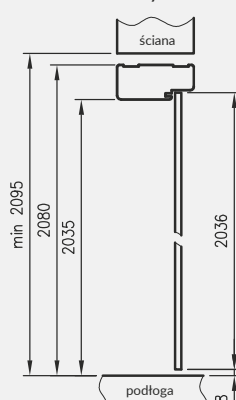

wymagana wysokość otworu w murze 2089 mm
(2095 mm dla drzwi szklanych)

CENY OŚCIEŻNIC PROSTYCH

grupa dekorów	model	netto	brutto
	prosta	133 zł	163,59 zł
	prosta SOFT	149 zł	183,27 zł
	prosta	149 zł	183,27 zł
	prosta SOFT	163 zł	200,49 zł
	prosta	171 zł	210,33 zł
	prosta SOFT	187 zł	230,01 zł
	prosta	171 zł	210,33 zł
	prosta SOFT	187 zł	230,01 zł
	SOFT natura	278 zł	341,94 zł
	prosta	291 zł	357,93 zł
	prosta	291 zł	357,93 zł
	prosta SOFT	312 zł	383,76 zł

do drzwi jednoskrzydłowych

	A	B	C	D
60	600	624	690	712
70	700	724	790	812
80	800	824	890	912
90	900	924	990	1012
100	1000	1024	1090	1112
110	1100	1124	1190	1212

do drzwi dwuskrzydłowych

	A	B	C	D
100d	1035	1059	1125	1147
110d	1135	1159	1225	1247
120	1235	1259	1325	1347
130	1335	1359	1425	1447
140	1435	1459	1525	1547
150	1535	1559	1625	1647
160	1635	1659	1725	1747
170	1735	1759	1825	1847
180	1835	1859	1925	1947
190	1935	1959	2025	2047
200	2035	2059	2125	2147

OPCJE ZA DOPŁATĄ

- » ościeżnica ENTER (z zaczepem zasuwkowym) 20 zł netto | 24,60 zł brutto
- » ościeżnica SOLID 40 zł netto | 49,20 zł brutto
- » ościeżnica do drzwi dwuskrzydłowych: +30%

OŚCIEŻNICE PROSTE

BEZPRZYLGOWE

KONSTRUKCJA

Ościeżnica prosta bezprzylgowa wykonana jest z wysokogatunkowej płyty MDF i oklejona jest ekologiczną, drewnopodobną folią dekoracyjną DRE-Cell, folią 3D, laminatem CPL 0,15 - 0,2 mm lub malowane.

Ościeżnica posiada stałą szerokość 100 mm.

ZASTOSOWANIE

Ościeżnica prosta bezprzylgowa ma zastosowanie do wszystkich kolekcji DRE w wersji bezprzylgowej rozwiernej.

ZAWARTOŚĆ KOMPLETU

Belka główna (element poziomy i dwa pionowe), uszczelka drzwiowa, zestaw zawiasów, komplet elementów przeznaczonych do zmontowania ościeżnicy wg dołączonej instrukcji. Ościeżnice pakowane są w opakowania kartonowe.



Przekrój pionowy
drzwi bezprzylgowych OPB

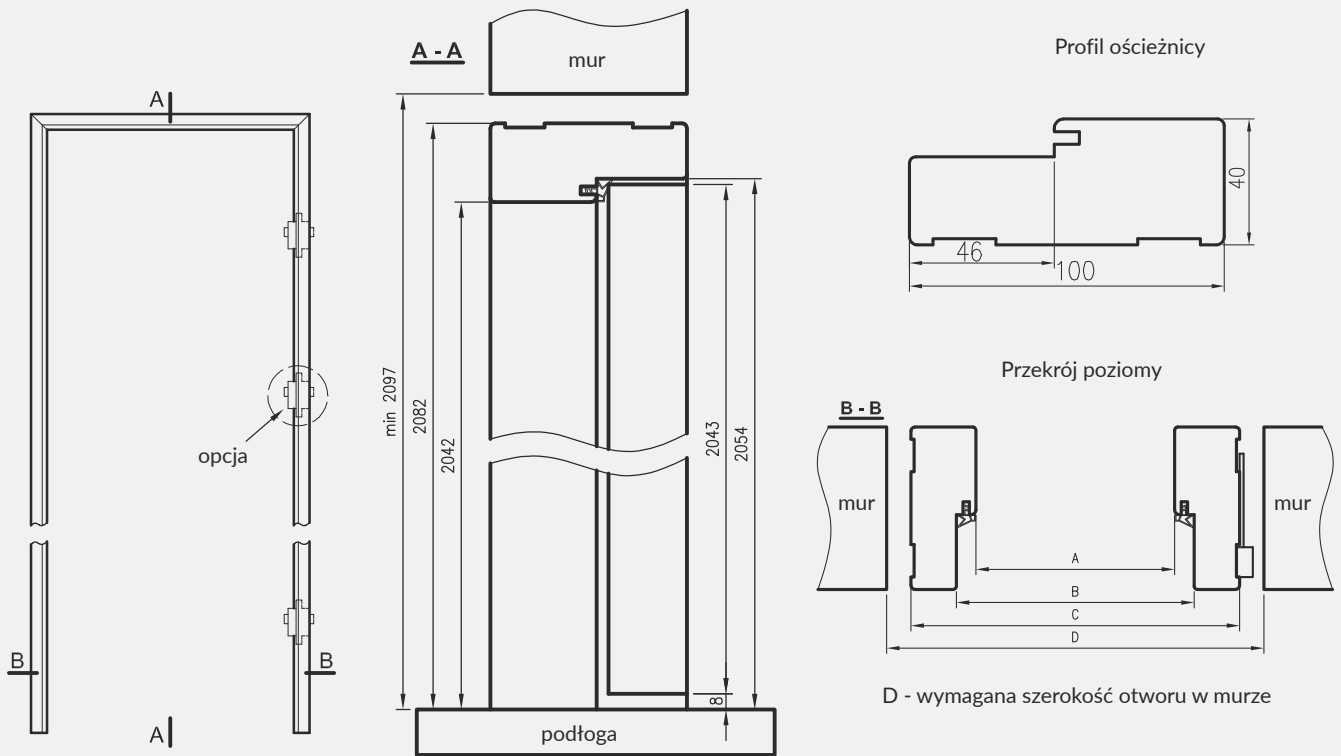

wymagana wysokość otworu w murze 2097 mm

do drzwi jednoskrzydłowych

	A	B	C	D
60	627	651	707	730
70	727	751	807	830
80	827	851	907	930
90	927	951	1007	1030
100	1027	1051	1107	1130

do drzwi dwuskrzydłowych

	A	B	C	D
120	1274	1298	1354	1380
130	1374	1398	1454	1480
140	1474	1498	1554	1580
150	1574	1598	1654	1680
160	1674	1698	1754	1780
170	1774	1798	1854	1880
180	1874	1898	1954	1980

CENY OŚCIEŻNIC PROSTYCH BEZPRZYLGOWYCH

grupa dekorów	netto	brutto
	434 zł	533,82 zł
	496 zł	610,08 zł
	679 zł	835,17 zł

Ceny zawierają 2 zawiasy z płytkami mocującymi.

Cena ościeżnicy do drzwi dwuskrzydłowych: +50% (w przypadku użycia 3 zawiasów dopłata dodatkowa

» Dopłata za trzeci zawias Estetic 80

180 zł | 221,40 zł)

90 zł | 110,70 zł)

OŚCIEŻNICE REGULOWANE

Z KĄTOWNIKIEM T80 LUB T63

KONSTRUKCJA

Ościeżnica regulowana z kątownikiem T80 lub T63 wyposażona jest w kątowniki z małymi promieniami zaokrąglenia profilu poprzecznego. Wykonana jest z wysokogatunkowej płyty drewnopochodnej MDF. Od strony ekspozycyjnej pokryta jest w całości drewnopodobną folią dekoracyjną DRE-Cell Decor, folią 3D, laminatem CPL gr. 0,15 - 0,2 mm, okleiną naturalną (tylko kątownik T80) lub jest malowana **. Jej konstrukcja pozwala na zastosowanie do ścian o grubości od 75 - 320 mm.

** Dla zapewnienia wysokiej jakości ościeżnic malowanych, przed lakierowaniem są one oklejone specjalnym materiałem stanowiącym jednolity podkład.

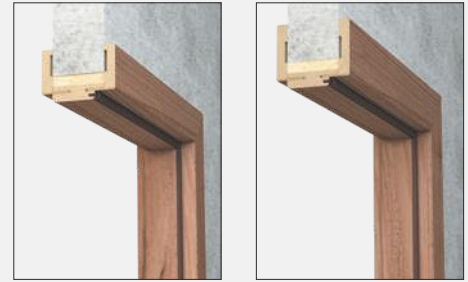

ZASTOSOWANIE

Ościeżnica regulowana ma zastosowanie do:
 » drzwi wewnątrzlokalowych - przylgowych oraz do drzwi szklanych (ORC)
 » drzwi wejściowych ENTER (zawiera 3 zawiasy \varnothing 13, 5 mm, dodatkowy zaczep - dopłata 20 zł netto)

ZAWARTOŚĆ KOMPLETU

Belka główna (element poziomy i dwa pionowe wraz z elementami maskującymi), uszczelka drzwiowa, zestaw zawiasów, komplet elementów przeznaczonych do zmontowania ościeżnicy wg dołączonej instrukcji. Ościeżnice pakowane są w opakowania kartonowe. Wszystkie ościeżnice do kolekcji drzwi ramowych oraz ościeżnice 90 i szersze powinny być wyposażone w 3 zawiasy. Ościeżnice do drzwi szklanych wyposażone są w 2 zawiasy \varnothing 15 mm, specjalny zaczep i uszczelkę.

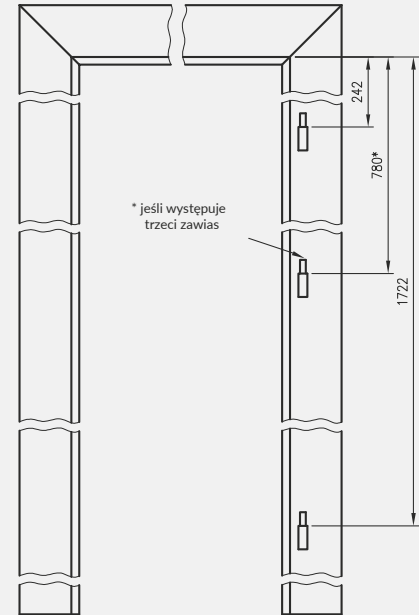

Przekrój OR/ORC z ką. T80

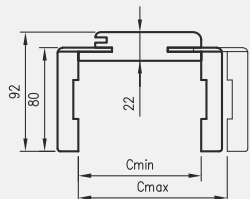

Przekrój OR/ORC z ką. T63

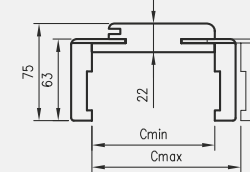

Przekrój pionowy drzwi przylgowych z OR

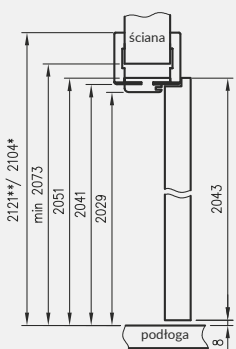

Przekrój pionowy drzwi szklanych z ORC

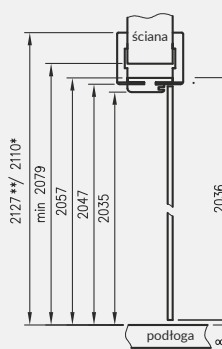

wymagana wysokość otworu w murze 2073 mm (2079 mm dla drzwi szklanych)

Przekrój poziomy OR/ORC

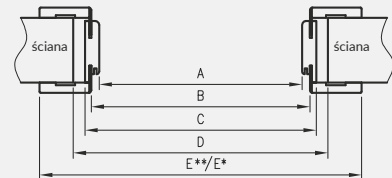

D - wymagana szerokość otworu w murze

CENY OŚCIEŻNIC REGULOWANYCH Z KĄTOWNIKIEM T80 I T63

Grubość muru	Cena netto		Cena brutto		Cena netto		Cena brutto		Cena netto		Cena brutto	
	Cmin	Cmax	netto	brutto	netto	brutto	netto	brutto	netto	brutto	netto	brutto
75	95	289 zł	355,47 zł	293 zł	360,39 zł	564 zł	693,72 zł	429 zł	527,67 zł			
95	115	299 zł	367,77 zł	307 zł	377,61 zł	580 zł	713,40 zł	446 zł	548,58 zł			
120	140	310 zł	381,30 zł	318 zł	391,14 zł	594 zł	730,62 zł	463 zł	569,49 zł			
140	160	323 zł	397,29 zł	331 zł	407,13 zł	618 zł	760,14 zł	478 zł	587,94 zł			
160	180	333 zł	409,59 zł	339 zł	416,97 zł	643 zł	790,89 zł	493 zł	606,39 zł			
180	200	345 zł	424,35 zł	353 zł	434,19 zł	668 zł	821,64 zł	510 zł	627,30 zł			
200	220	356 zł	437,88 zł	365 zł	448,95 zł	692 zł	851,16 zł	526 zł	646,98 zł			
220	240	370 zł	455,10 zł	377 zł	463,71 zł	717 zł	881,91 zł	542 zł	666,66 zł			
240	260	379 zł	466,17 zł	387 zł	476,01 zł	741 zł	911,43 zł	557 zł	685,11 zł			
260	280	390 zł	479,70 zł	397 zł	488,31 zł	767 zł	943,41 zł	570 zł	701,10 zł			
280	300	401 zł	493,23 zł	412 zł	506,76 zł	793 zł	975,39 zł	588 zł	723,24 zł			
300	320	413 zł	507,99 zł	420 zł	516,60 zł	818 zł	1 006,14 zł	604 zł	742,92 zł			

** tylko kątownik T80

Cena ościeżnicy do drzwi dwuskrzydłowych: +30%

do drzwi jednoskrzydłowych

	A	B	C	D	E**	E*
60	600	624	644	680	784	750
70	700	724	744	780	884	850
80	800	824	844	880	984	950
90	900	924	944	980	1084	1050
100	1000	1024	1044	1080	1184	1150
110	1100	1124	1144	1180	1284	1250

do drzwi dwuskrzydłowych

	A	B	C	D	E**	E*
100d	1035	1059	1079	1115	1219	1185
110d	1135	1159	1179	1215	1319	1285
120	1235	1259	1279	1315	1419	1385
130	1335	1359	1379	1415	1519	1485
140	1435	1459	1479	1515	1619	1585
150	1535	1559	1579	1615	1719	1685
160	1635	1659	1679	1715	1819	1785
170	1735	1759	1779	1815	1919	1885
180	1835	1859	1879	1915	2019	1985
190	1935	1959	1979	2015	2119	2085
200	2035	2059	2079	2115	2219	2185

* wymiar dotyczy ościeżnicy z kątownikiem T63

** wymiar dotyczy ościeżnicy z kątownikiem T80

OŚCIEŻNICE REGULOWANE

Z KĄTOWNIKIEM K63 I N63

KONSTRUKCJA

Ościeżnica regulowana jest wykonana z wysokogatunkowej płyty drewnopochodnej MDF. Od strony ekspozycyjnej pokryta jest w całości drewnopodobną folią dekoracyjną DRE-Cell Decor, folią 3D, folią Finish, malowane** - w konfiguracji z kątownikiem K63 lub okleiną naturalną w konfiguracji z kątownikiem N63. Jej konstrukcja pozwala na zastosowanie do ścian o grubości od 75 - 320 mm.

** Dla zapewnienia wysokiej jakości ościeżnic malowanych, przed lakierowaniem są one oklejone specjalnym materiałem stanowiącym jednolity podkład.

ZASTOSOWANIE

Ościeżnica regulowana ma zastosowanie do:

- » drzwi wewnętrznych przylgowych (do wszystkich kolekcji ramowych oraz płytowych o szerokości „90” i szerszych, ościeżnica powinna posiadać 3 zawiasy \varnothing 13,5 mm).
- » drzwi wejściowych ENTER (zawiera 3 zawiasy \varnothing 13, 5 mm, dodatkowy zaczep - dopłata 20 zł netto)
- » drzwi szklanych („ORC” wyposażone w 2 zawiasy \varnothing 15 mm, specjalny zaczep i uszczelkę).

ZAWARTOŚĆ KOMPLETU

Belka główna (element poziomy i dwa pionowe wraz z elementami maskującymi), uszczelka drzwiowa, zestaw zawiasów, komplet elementów przeznaczonych do zmontowania ościeżnicy wg dołączonej instrukcji. Ościeżnice pakowane są w opakowania kartonowe.



Przekrój OR/ORC z ką. K63

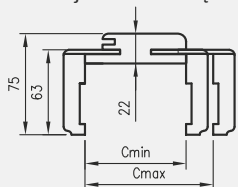

Przekrój OR/ORC Natura z ką. N63

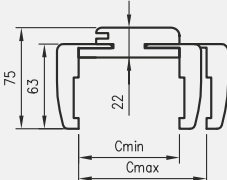

Przekrój pionowy drzwi przylgowych OR

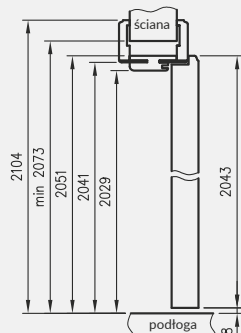

Przekrój pionowy drzwi szklanych ORC

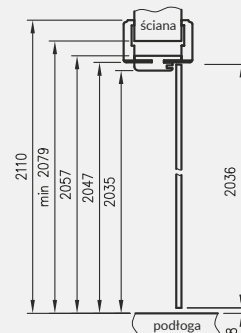

wymagana wysokość otworu w murze 2073 mm (2079 mm dla drzwi szklanych)

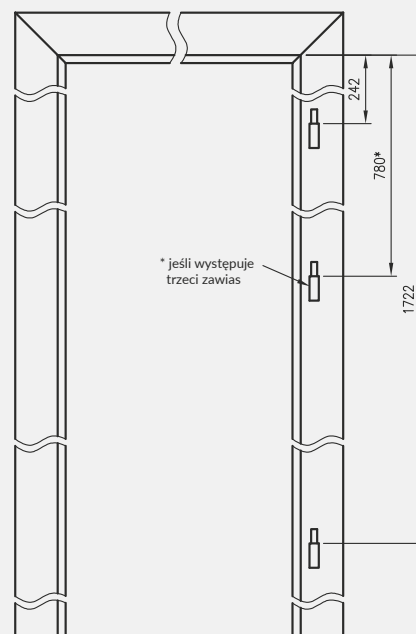

Przekrój poziomy OR/ORC

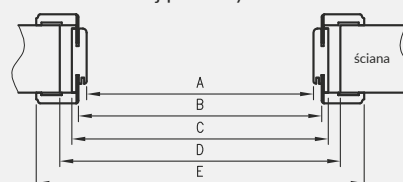

D - wymagana szerokość otworu w murze

CENY OŚCIEŻNIC REGULOWANYCH Z KĄTOWNIKIEM K63 I N63

Grubość muru		OR Finish z ką. K63		OR/ORC Cell i 3D z ką. K63		OR/ORC Natura z ką. N63		OR/ORC malowane z ką. K63	
Cmin	Cmax	netto	brutto	netto	brutto	netto	brutto	netto	brutto
75	95	220 zł	270,60 zł	268 zł	329,64 zł	519 zł	638,37 zł	408 zł	501,84 zł
95	115	230 zł	282,90 zł	279 zł	343,17 zł	535 zł	658,05 zł	422 zł	519,06 zł
120	140	239 zł	293,97 zł	291 zł	357,93 zł	549 zł	675,27 zł	439 zł	539,97 zł
140	160	245 zł	301,35 zł	301 zł	370,23 zł	572 zł	703,56 zł	457 zł	562,11 zł
160	180	253 zł	311,19 zł	314 zł	386,22 zł	597 zł	734,31 zł	472 zł	580,56 zł
180	200	263 zł	323,49 zł	325 zł	399,75 zł	623 zł	766,29 zł	487 zł	599,01 zł
200	220	271 zł	333,33 zł	338 zł	415,74 zł	646 zł	794,58 zł	505 zł	621,15 zł
220	240	280 zł	344,40 zł	348 zł	428,04 zł	672 zł	826,56 zł	519 zł	638,37 zł
240	260	290 zł	356,70 zł	357 zł	439,11 zł	698 zł	858,54 zł	533 zł	655,59 zł
260	280	297 zł	365,31 zł	371 zł	456,33 zł	724 zł	890,52 zł	551 zł	677,73 zł
280	300	305 zł	375,15 zł	381 zł	468,63 zł	748 zł	920,04 zł	566 zł	696,18 zł
300	320	315 zł	387,45 zł	393 zł	483,39 zł	772 zł	949,56 zł	582 zł	715,86 zł

do drzwi jednoskrzydłowych

	A	B	C	D	E
60	600	624	644	680	750
70	700	724	744	780	850
80	800	824	844	880	950
90	900	924	944	980	1050
100	1000	1024	1044	1080	1150
110	1100	1124	1144	1180	1250

do drzwi dwuskrzydłowych

	A	B	C	D	E
100d	1035	1059	1079	1115	1185
110d	1135	1159	1179	1215	1285
120	1235	1259	1279	1315	1385
130	1335	1359	1379	1415	1485
140	1435	1459	1479	1515	1585
150	1535	1559	1579	1615	1685
160	1635	1659	1679	1715	1785
170	1735	1759	1779	1815	1885
180	1835	1859	1879	1915	1985
190	1935	1959	1979	2015	2085
200	2035	2059	2079	2115	2185

Cena ościeżnicy do drzwi dwuskrzydłowych: +30%

OŚCIEŻNICE REGULOWANE

O ZMIENNYCH WYSOKOŚCIACH Z KĄTOWNIKIEM T80

W związku z zainteresowaniem Klientów drzwiami w wymiarach niestandardowych wprowadziliśmy do oferty kolekcje Modern, Plus oraz model skrzydła Standard 10 z ościeżnicą regulowaną z kątownikiem T80 w 3 dodatkowych wariantach wysokości.



ZASTOSOWANIE

Ościeżnica regulowana o zmiennych wysokościach z kątownikiem T80 może być zastosowana do skrzydeł przylgowych Standard 10, Modern, Plus w trzech dodatkowych opcjach wysokości skrzydła: 1983 mm, 2110 mm i 2240 mm.

ZAWARTOŚĆ KOMPLETU

Belka główna (element poziomy i dwa pionowe wraz z elementami maskującymi), uszczelka drzwiowa, zestaw zawiasów, komplet elementów przeznaczonych do zmontowania ościeżnicy wg dołączonej instrukcji. Ościeżnice pakowane są w opakowania kartonowe.

Wszystkie ościeżnice przylgowe w 3 dodatkowych opcjach wysokości powinny być wyposażone w 3 zawiasy.

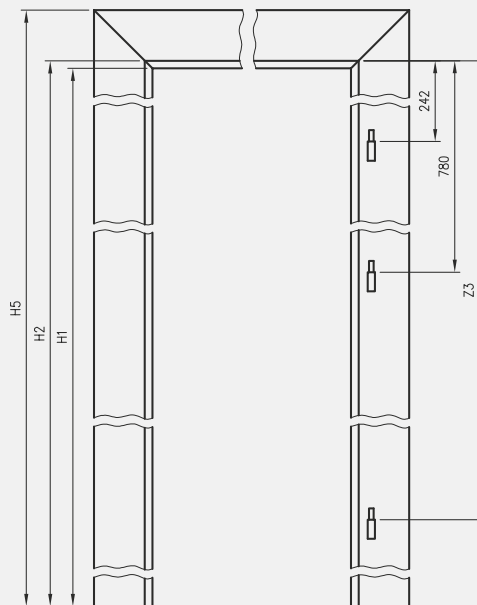

Przekrój OR z ką. T80

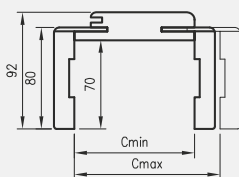

Przekrój pionowy OR

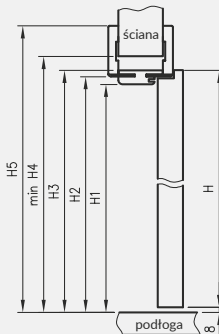

Przekrój poziomy OR

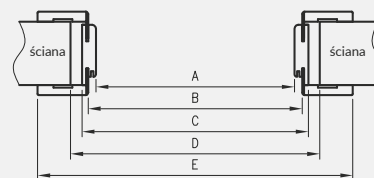

D - wymagana szerokość otworu w murze

H	H1	H2	H3	H4	H5	Z3
1983	1969	1981	1991	2013	2061	1662
2110	2096	2108	2118	2140	2188	1789
2240	2226	2238	2248	2270	2318	1919

H - wysokość skrzydła
H4 - wymagana wysokość otworu w murze

CENY OŚCIEŻNIC REGULOWANYCH O ZMIENNYCH WYSOKOŚCIACH Z KĄTOWNIKIEM T80

Grubość muru	P CELL				P CPL				
	wysokość skrzydła 1983 i 2043		wysokość skrzydła 2110 i 2240		wysokość skrzydła 1983 i 2043		wysokość skrzydła 2110 i 2240		
	Cmin	Cmax	netto	brutto	netto	brutto	netto	brutto	
75	95	289 zł	355,47 zł	345 zł	424,35 zł	293 zł	360,39 zł	349 zł	429,27 zł
95	115	299 zł	367,77 zł	358 zł	440,34 zł	307 zł	377,61 zł	365 zł	448,95 zł
120	140	310 zł	381,30 zł	373 zł	458,79 zł	318 zł	391,14 zł	378 zł	464,94 zł
140	160	323 zł	397,29 zł	388 zł	477,24 zł	331 zł	407,13 zł	392 zł	482,16 zł
160	180	333 zł	409,59 zł	399 zł	490,77 zł	339 zł	416,97 zł	405 zł	498,15 zł
180	200	345 zł	424,35 zł	416 zł	511,68 zł	353 zł	434,19 zł	419 zł	515,37 zł
200	220	356 zł	437,88 zł	429 zł	527,67 zł	365 zł	448,95 zł	435 zł	535,05 zł
220	240	370 zł	455,10 zł	441 zł	542,43 zł	377 zł	463,71 zł	447 zł	549,81 zł
240	260	379 zł	466,17 zł	455 zł	559,65 zł	387 zł	476,01 zł	461 zł	567,03 zł
260	280	390 zł	479,70 zł	468 zł	575,64 zł	397 zł	488,31 zł	474 zł	583,02 zł
280	300	401 zł	493,23 zł	482 zł	592,86 zł	412 zł	506,76 zł	489 zł	601,47 zł
300	320	413 zł	507,99 zł	495 zł	608,85 zł	420 zł	516,60 zł	501 zł	616,23 zł

do drzwi jednoskrzydłowych

	A	B	C	D	E
60	600	624	644	680	784
70	700	724	744	780	884
80	800	824	844	880	984
90	900	924	944	980	1084
100	1000	1024	1044	1080	1184

do drzwi dwuskrzydłowych

	A	B	C	D	E
120	1235	1259	1279	1315	1419
130	1335	1359	1379	1415	1519
140	1435	1459	1479	1515	1619
150	1535	1559	1579	1615	1719
160	1635	1659	1679	1715	1819
170	1735	1759	1779	1815	1919
180	1835	1859	1879	1915	2019
190	1935	1959	1979	2015	2119
200	2035	2059	2079	2115	2219

OŚCIEŻNICE REGULOWANE BEZPRZYLGOWE

KONSTRUKCJA

Ościeżnica regulowana bezprzylgowa wykonana jest z wysokogatunkowej płyty drewnopochodnej MDF. Od strony ekspozycyjnej pokryta jest w całości drewnopodobną folią dekoracyjną DRE-Cell Decor, folią 3D, laminatem CPL, okleiną naturalną lub malowane**. Jej konstrukcja przystosowana jest do grubości skrzydła 40 mm i pozwala na zastosowanie do ścian o grubości od 75 - 320 mm. W kolorze **biała mat, czarna mat, biały lakier UV, sosna biała, dąb piaskowy i dąb polski 3D** możliwy wybór kąta łączenia belek 90°.

** Dla zapewnienia wysokiej jakości ościeżnic malowanych, przed lakierowaniem są one oklejone specjalnym materiałem stanowiącym jednolity podkład.



ZASTOSOWANIE

Ościeżnica regulowana bezprzylgowa ma zastosowanie do wszystkich kolekcji DRE w wersji bezprzylgowej rozwiernej.

ZAWARTOŚĆ KOMPLETU

Belka główna (element poziomy i dwa pionowe) wraz z szerokim kątownikiem (80 mm) o małych promieniach zaokrąglenia profilu przekroju poprzecznego (R2), uszczelka drzewiowa, zestaw zawiasów, komplet elementów przeznaczonych do zmontowania ościeżnicy wg dołączonej instrukcji. Ościeżnice pakowane są w opakowania kartonowe.

Przekrój ORB 095-300

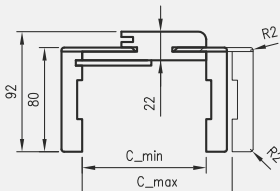

Przekrój pionowy drzwi bezprzylgowych ORB

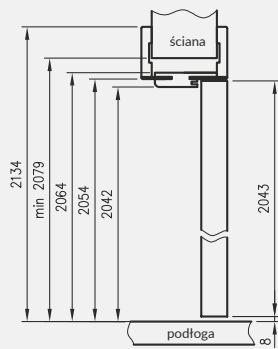

wymagana wysokość otworu w murze 2079 mm

Przekrój ORB 075

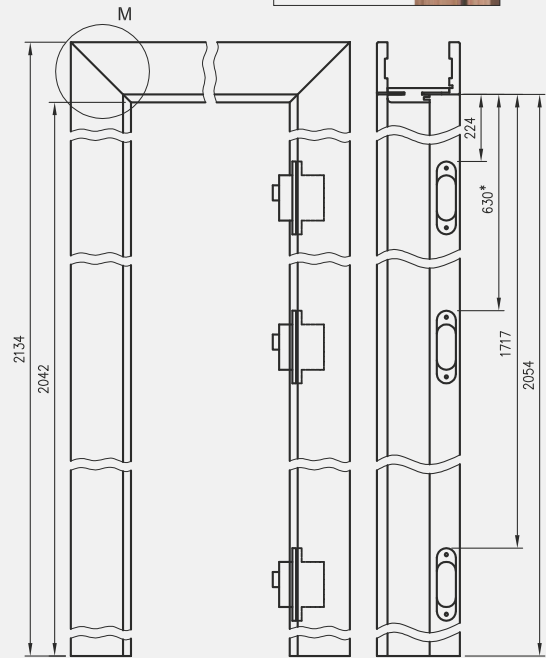
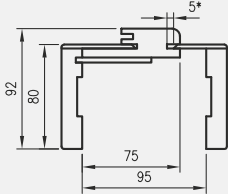

* jeśli występuje

Przekrój poziomy ORB

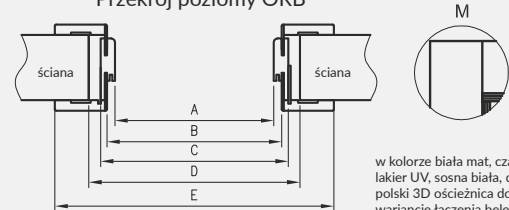

D - wymagana szerokość otworu w murze

w kolorze biała mat, czarna mat, biały lakier UV, sosna biała, dąb piaskowy i dąb polski 3D ościeżnica dostępna również w wariantcie łączenia belek pod kątem 90°

* Ościeżnica 075-095 ma odmienny przekrój, dla grubości muru 75-89 mm konieczne będzie samodzielne skrócenie pióra kątownika ruchomego.

CENY OŚCIEŻNIC REGULOWANYCH BEZPRZYLGOWYCH

Cmin	Cmax	DRE-CELL		DRE-NATURA		DRE-MALOWANE		DRE-CPL	
		netto	brutto	netto	brutto	netto	brutto	netto	brutto
75	95	558 zł	686,34 zł	822 zł	1 011,06 zł	752 zł	924,96 zł	599 zł	736,77 zł
95	115	568 zł	698,64 zł	834 zł	1 025,82 zł	767 zł	943,41 zł	612 zł	752,76 zł
120	140	576 zł	708,48 zł	846 zł	1 040,58 zł	782 zł	961,86 zł	622 zł	765,06 zł
140	160	587 zł	722,01 zł	866 zł	1 065,18 zł	797 zł	980,31 zł	634 zł	779,82 zł
160	180	596 zł	733,08 zł	886 zł	1 089,78 zł	811 zł	997,53 zł	644 zł	792,12 zł
180	200	607 zł	746,61 zł	907 zł	1 115,61 zł	824 zł	1 013,52 zł	656 zł	806,88 zł
200	220	616 zł	757,68 zł	926 zł	1 138,98 zł	840 zł	1 033,20 zł	667 zł	820,41 zł
220	240	625 zł	768,75 zł	947 zł	1 164,81 zł	854 zł	1 050,42 zł	677 zł	832,71 zł
240	260	635 zł	781,05 zł	968 zł	1 190,64 zł	867 zł	1 066,41 zł	687 zł	845,01 zł
260	280	644 zł	792,12 zł	989 zł	1 216,47 zł	880 zł	1 082,40 zł	697 zł	857,31 zł
280	300	654 zł	804,42 zł	1 009 zł	1 241,07 zł	894 zł	1 099,62 zł	709 zł	872,07 zł
300	320	663 zł	815,49 zł	1 029 zł	1 265,67 zł	910 zł	1 119,30 zł	717 zł	881,91 zł

Ceny zawierają 2 zawiasy z płytkami mocującymi.

Cena ościeżnicy do drzwi dwuskrzydłowych: +50% (w przypadku użycia 3 zawiasów dopłata dodatkowa 180 zł | 221,40 zł)

» Dopłata za trzeci zawias Estetic 80

90 zł | 110,70 zł

» Dopłata za kąt łączenia 90° w kolorze biała mat, czarna mat, biały lakier UV, sosna biała, dąb piaskowy i dąb polski 3D

30 zł | 36,90 zł

do drzwi jednoskrzydłowych

	A	B	C	D	E
60	627	651	671	711	811
70	727	751	771	811	911
80	827	851	871	911	1011
90	927	951	971	1011	1111
100	1027	1051	1071	1111	1211

do drzwi dwuskrzydłowych

	A	B	C	D	E
120	1274	1298	1318	1378	1458
130	1374	1398	1418	1478	1558
140	1474	1498	1518	1578	1658
150	1574	1598	1618	1678	1758
160	1674	1698	1718	1778	1858
170	1774	1798	1818	1878	1958
180	1874	1898	1918	1978	2058

OŚCIEŻNICE REGULOWANE

BEZPRZYLGOWE O ZMIENNYCH WYSOKOŚCIACH

W związku z zainteresowaniem Klientów drzwiami bezprzylgowymi w wymiarach niestandardowych wprowadziliśmy do oferty kolekcje Modern, Plus oraz model skrzydła Standard 10 z ościeżnicą regulowaną bezprzylgową w 3 dodatkowych wariantach wysokości. Konstrukcja ościeznicy jest taka sama jak ościeznicy regulowanej bezprzylgowej (różnią się tylko wysokością).

ZASTOSOWANIE

Ościeznica regulowana bezprzylgowa o zmiennych wysokościach może być zastosowana do skrzydeł bezprzylgowych Standard 10, Modern, Plus w trzech dodatkowych opcjach wysokości skrzydła: 1983 mm, 2110 mm i 2240 mm.

ZAWARTOŚĆ KOMPLETU

Belka główna (element poziomy i dwa pionowe wraz z elementami maskującymi), uszczelka drzwiowa, zestaw zawiasów, komplet elementów przeznaczonych do zmontowania ościeznicy wg dołączonej instrukcji.

Ościeznice pakowane są w opakowania kartonowe.

Wszystkie ościeznice w 3 dodatkowych opcjach wysokości mogą być wyposażone w 2 lub 3 zawiasy.

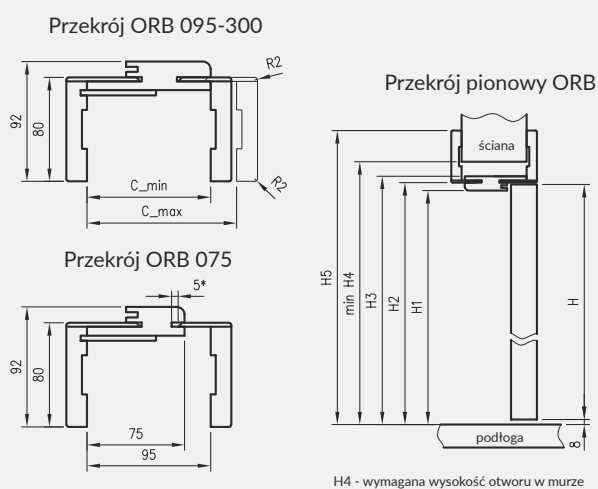

* **UWAGA:** ościeznica 075-095 ma odmienny przekrój, dla grubości muru 75-89 mm konieczne będzie samodzielne skrócenie pióra kątownika ruchomego

H - wysokość skrzydła	H1	H2	H3	H4	H5	Z2	Z3
1983	1982	1994	2004	2019	2074	610	1657
2110	2109	2121	2131	2146	2201	651	1784
2240	2239	2251	2261	2276	2331	695	1914

CENY OŚCIEŻNIC REGULOWANYCH BEZPRZYLGOWYCH O ZMIENNYCH WYSOKOŚCIACH

Grubość muru	P GBL				P GL				
	wysokość skrzydła 1983 i 2043		wysokość skrzydła 2110 i 2240		wysokość skrzydła 1983 i 2043		wysokość skrzydła 2110 i 2240		
	Cmin	Cmax	netto	brutto	netto	brutto	netto	brutto	
75	95	558 zł	686,34 zł	609 zł	749,07 zł	599 zł	736,77 zł	652 zł	801,96 zł
95	115	568 zł	698,64 zł	621 zł	763,83 zł	612 zł	752,76 zł	667 zł	820,41 zł
120	140	576 zł	708,48 zł	632 zł	777,36 zł	622 zł	765,06 zł	678 zł	833,94 zł
140	160	587 zł	722,01 zł	644 zł	792,12 zł	634 zł	779,82 zł	693 zł	852,39 zł
160	180	596 zł	733,08 zł	655 zł	805,65 zł	644 zł	792,12 zł	706 zł	868,38 zł
180	200	607 zł	746,61 zł	668 zł	821,64 zł	656 zł	806,88 zł	718 zł	883,14 zł
200	220	616 zł	757,68 zł	680 zł	836,40 zł	667 zł	820,41 zł	734 zł	902,82 zł
220	240	625 zł	768,75 zł	690 zł	848,70 zł	677 zł	832,71 zł	743 zł	913,89 zł
240	260	635 zł	781,05 zł	702 zł	863,46 zł	687 zł	845,01 zł	757 zł	931,11 zł
260	280	644 zł	792,12 zł	713 zł	876,99 zł	697 zł	857,31 zł	769 zł	945,87 zł
280	300	654 zł	804,42 zł	726 zł	892,98 zł	709 zł	872,07 zł	783 zł	963,09 zł
300	320	663 zł	815,49 zł	735 zł	904,05 zł	717 zł	881,91 zł	794 zł	976,62 zł

Ceny zawierają 2 zawiasy z płytkami mocującymi.

Cena ościeznicy do drzwi dwuskrzydłowych: +50% (w przypadku użycia 3 zawiasów dopłata dodatkowa 180 zł | 221,40 zł)

» Dopłata za trzeci zawias Estetic 80

90 zł | 110,70 zł

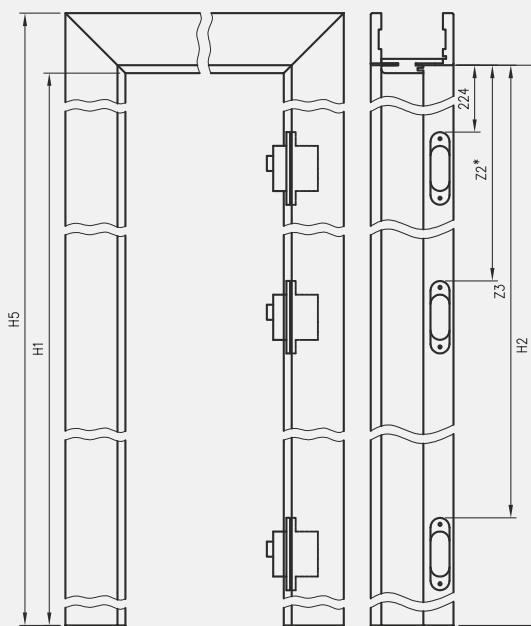

* jeśli występuje

Przekrój poziomy ORB

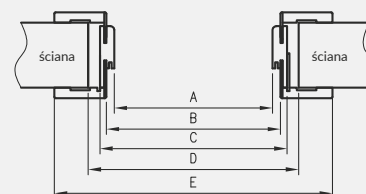

D - wymagana szerokość otworu w murze

do drzwi jednoskrzydłowych

	A	B	C	D	E
60	627	651	671	711	811
70	727	751	771	811	911
80	827	851	871	911	1011
90	927	951	971	1011	1111
100	1027	1051	1071	1111	1211

do drzwi dwuskrzydłowych

	A	B	C	D	E
120	1274	1298	1318	1378	1458
130	1374	1398	1418	1478	1558
140	1474	1498	1518	1578	1658
150	1574	1598	1618	1678	1758
160	1674	1698	1718	1778	1858
170	1774	1798	1818	1878	1958
180	1874	1898	1918	1978	2058

OŚCIEŻNICE REGULOWANE

DO DRZWI Z ODWRÓCONĄ PRZYLGĄ

KONSTRUKCJA

Ościeżnica regulowana z odwróconą przylgą wykonana jest z wysokogatunkowej płyty drewnopochodnej MDF. Od strony ekspozycyjnej malowana najwyższej jakości lakierami akrylowymi UV. Dla zapewnienia wysokiej jakości ościeżnic malowanych, przed lakierowaniem są one oklejone specjalnym materiałem stanowiącym jednolity podkład. Jej konstrukcja przystosowana jest do grubości skrzydła 40 mm i pozwala na zastosowanie do ścian o grubości od 90 - 290 mm.

ZASTOSOWANIE

Ościeżnica ma zastosowanie do drzwi z odwróconą przylgą, z kolekcji: Uni, Binito, Fargo.

ZAWARTOŚĆ KOMPLETU

Belka główna (element poziomy i dwa pionowe), kątownik T80 (poziomy i dwa pionowe), uszczelka drzwiowa, zestaw dwóch zawiasów TECTUS 240 3D, zaczep zamka magnetycznego, komplet elementów przeznaczonych do zmontowania ościeżnicy wg dotychczasowej instrukcji. Ościeżnice pakowane są w opakowania kartonowe.



Profil ościeżnicy

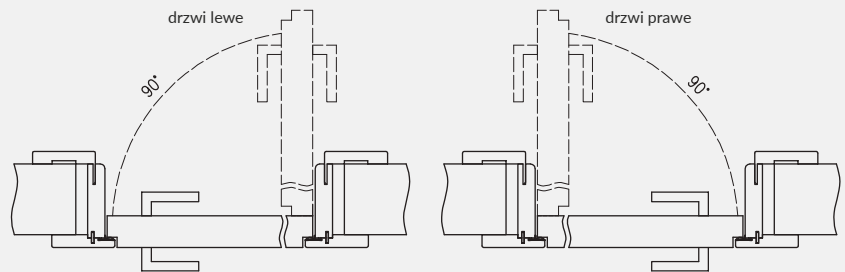
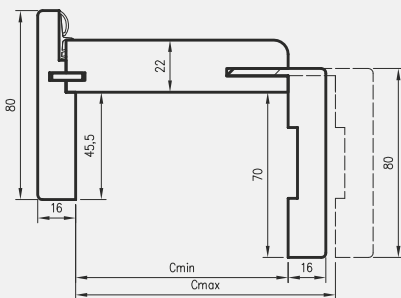

Przekrój pionowy ORO

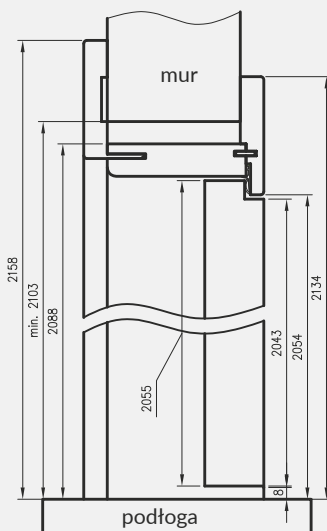

Przekrój poziomy ORO

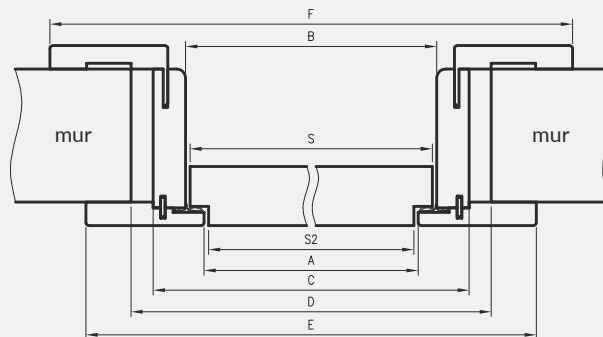

D - wymagana szerokość otworu w murze



zawias TECTUS 240 3D

Wymagana wysokość otworu w murze = 2103 mm

	A	B	C	D	E	F	S	S2
60	625	650	694	724	785	834	644	619
70	725	750	794	824	885	934	744	719
80	825	850	894	924	985	1034	844	819
90	925	950	994	1024	1085	1134	944	919
100	1025	1050	1094	1124	1185	1234	1044	1019

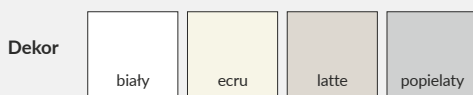

biały lakier akrylowy UV - RAL 9003
 ecru - RAL 9001
 latte - Flügger 4362, NCS S1505-Y50R
 popielaty - RAL 7035

CENY OŚCIEŻNIC REGULOWANYCH Z ODWRÓCONĄ PRZYLGĄ

Cmin	Cmax	P MACOWANE	
		netto	brutto
90	110	1000 zł	1230,00 zł
110	130	1015 zł	1248,45 zł
130	150	1029 zł	1265,67 zł
150	170	1042 zł	1281,66 zł
170	190	1055 zł	1297,65 zł
190	210	1070 zł	1316,10 zł
210	230	1083 zł	1332,09 zł
230	250	1096 zł	1348,08 zł
250	270	1108 zł	1362,84 zł
270	290	1121 zł	1378,83 zł



UNI 10 - biały

Ceny dwóch belek pionowych

Grubość muru			
Cmin	Cmax	netto	brutto
75	95	677 zł	832,71 zł
95	115	691 zł	849,93 zł
120	140	704 zł	865,92 zł
140	160	717 zł	881,91 zł
160	180	730 zł	897,90 zł
180	200	742 zł	912,66 zł
200	220	755 zł	928,65 zł
220	240	769 zł	945,87 zł
240	260	781 zł	960,63 zł
260	280	793 zł	975,39 zł
280	300	805 zł	990,15 zł
300	320	819 zł	1 007,37 zł

Ceny zawierają 2 zawiasy z płytkami mocującymi.
Dopłata za trzeci zawias Estetic 80 90 zł | 110,70 zł

Ceny belek górnych z panelami kątowymi

Wielkość paneli górnych	Strona A	Strona B	Cena netto	Cena brutto
80 mm(x2)	80	80	139 zł	170,97 zł
180 mm(x2)	180	180	199 zł	244,77 zł
900 mm(x2)	900	900	399 zł	490,77 zł
80/180 mm (1/1)	80	180	169 zł	207,87 zł
180/80 mm (1/1)	180	80	169 zł	207,87 zł
80/900 mm (1/1)	80	900	269 zł	330,87 zł
900/80 mm (1/1)	900	80	269 zł	330,87 zł
180/900 mm (1/1)	180	900	299 zł	367,77 zł
900/180 mm (1/1)	900	180	299 zł	367,77 zł

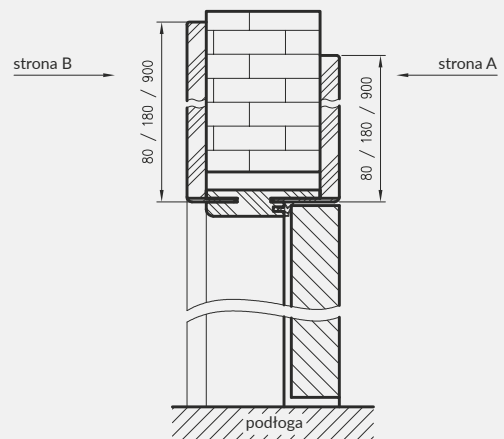

Dekor	biały	ecru	latte	popielaty

biały lakier akrylowy UV - RAL 9003
ecru - RAL 9001
latte - Flugger 4362, NCS S1505-Y50R
popielaty - RAL 7035

cena kompletu = cena dwóch belek pionowych + cena belki górnej z panelami kątowymi

KONSTRUKCJA

Ościeżnica regulowana bezprzylgowa wykonana jest z wysokogatunkowej płyty drewnopochodnej MDF. Od strony ekspozycyjnej pokryta jest w całości specjalną folią i następnie malowana. Jej konstrukcja przystosowana jest do grubości skrzydła 40 mm i pozwala na zastosowanie do ścian o grubości od 75 - 320 mm. W nadprożu po obu stronach ościeżnicy wykonane są specjalne panele kątowe o wymiarach do wyboru: 80 mm, 180 mm lub 900 mm.



ZASTOSOWANIE

Ościeżnica regulowana bezprzylgowa z panelami kątowymi ma zastosowanie do kolekcji malowanych DRE w wersji bezprzylgowej rozwiernej.

ZAWARTOŚĆ KOMPLETU

Belki pionowe z szerokim kątownikiem (80 mm) o małych promieniach zaokrąglenia profilu przekroju poprzecznego (R2), belka górna z panelami kątowymi do wyboru, uszczelka drzwiowa, zestaw zawiasów, komplet elementów przeznaczonych do zmontowania ościeżnicy wg dołączonej instrukcji. Ościeżnice pakowane są w opakowania kartonowe.

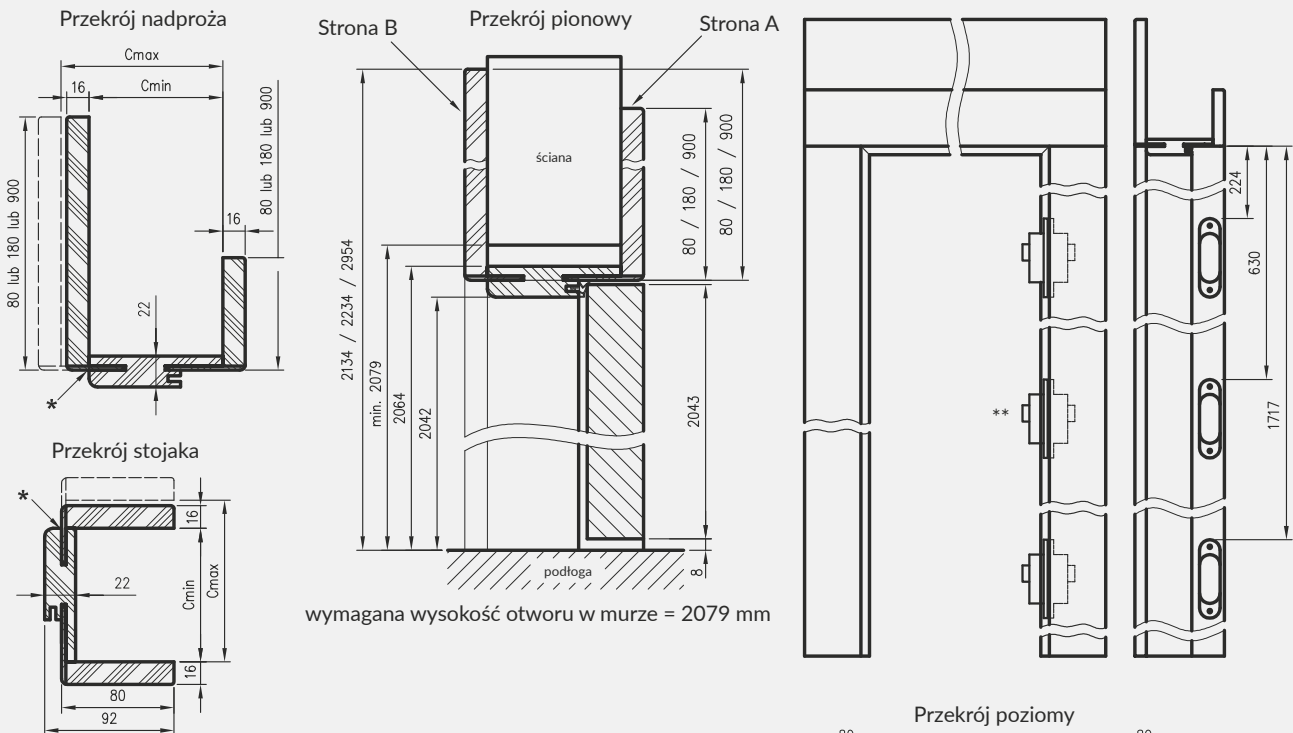

wymagana wysokość otworu w murze = 2079 mm

* Uwaga - ościeżnica 075-095 ma płytszy wpust pod kątownik ruchomy, dla grubości muru 75-89 mm konieczne będzie samodzielne skrócenie kątownika ruchomego.

** - trzeci zawias, opcja za dopłatą

D - wymagana szerokość otworu w murze

do drzwi jednoskrzydłowych

	A	C	D	E
60	627	671	711	811
70	727	771	811	911
80	827	871	911	1011
90	927	971	1011	1111
100	1027	1071	1111	1211

TUNEL REGULOWANY

Z KĄTOWNIKIEM K63, N63, T63, T80

Tunel regulowany to ozdobna zabudowa przejścia w murze. Może być stosowany jako samodzielne rozwiązanie lub jako integralna część systemu przesuwnego naściennego NT.

Tunel regulowany jest produktem wizualnie zbliżonym do ościeżnicy regulowanej, z kilkoma różnicami:

- » brak możliwości zamontowania zawiasów
- » brak blachy zaczepowej
- » brak frezowania pod uszczelkę różna wysokość i rozpiętość kątowników przednich i tylnych (wartość E i F w tabelach)

Przekrój pionowy tunelu regulowanego z ką. K63, N63 lub T63

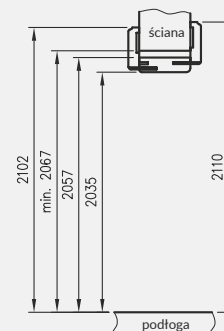

Przekrój pionowy tunelu regulowanego z ką. T80

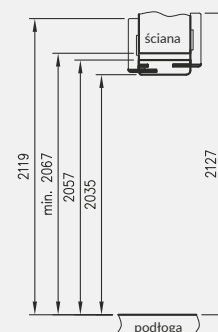

wymagana wysokość otworu w murze 2067 mm



Przekrój TUN z ką. K63

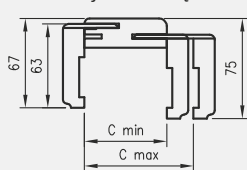

UWAGA: Dla zapewnienia wysokiej jakości tuneli malowanych, przed lakierowaniem są one oklejone specjalnym materiałem stanowiącym jednolity podkład.



Przekrój TUN Natura z ką. N63

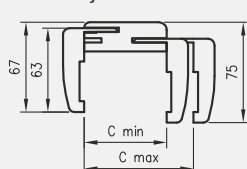

Przekrój TUN z ką. T80

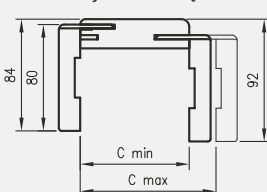

Przekrój TUN z ką. T63

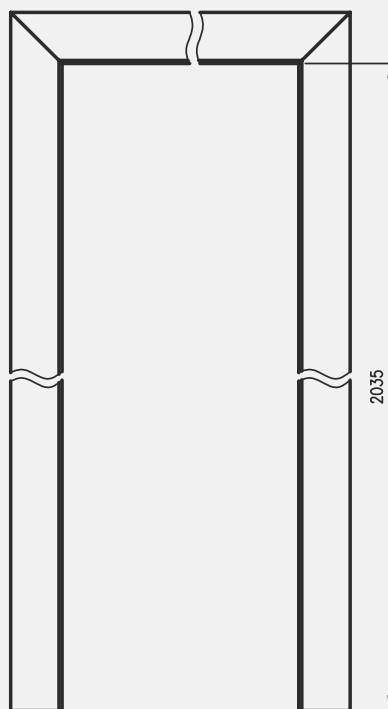
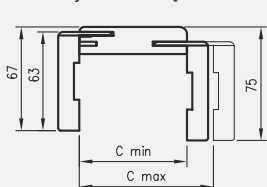

Tunel regulowany pojedynczy

symbol	60	70	80	90	100
A	600	700	800	900	1000
C	644	744	844	944	1044
D	664	764	864	964	1064
E	750	850	950	1050	1150
E*	784	884	984	1084	1184
F	734	834	934	1034	1134
F*	768	868	968	1068	1168

Tunel regulowany podwójny

symbol	120	140	160	180	200
A	1200	1400	1600	1800	2000
C	1244	1444	1644	1844	2044
D	1264	1464	1664	1864	2064
E	1350	1550	1750	1950	2150
E*	1384	1584	1784	1984	2184
F	1334	1534	1734	1934	2134
F*	1368	1568	1768	1968	2168

Przekrój poprzeczny TUN

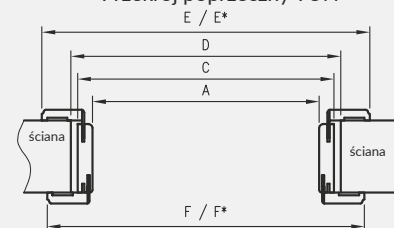

D - wymagana szerokość otworu w murze
* dotyczy Tunelu Regulowanego z ką. T80

TUNEL REGULOWANY

Z KĄTOWNIKIEM K63, N63, T63, T80

CENY TUNELU REGULOWANEGO

		TUN Malowane z ką. K63		TUN CPL z ką. T63, T80		TUN malowane z ką. T63, T80		TUN Finish z ką. K63	
Grubość muru									
Cmin	Cmax	netto	brutto	netto	brutto	netto	brutto	netto	brutto
62	82	408 zł	501,84 zł	293 zł	360,39 zł	429 zł	527,67 zł	220 zł	270,60 zł
82	102	422 zł	519,06 zł	307 zł	377,61 zł	446 zł	548,58 zł	230 zł	282,90 zł
107	127	439 zł	539,97 zł	318 zł	391,14 zł	463 zł	569,49 zł	239 zł	293,97 zł
127	147	457 zł	562,11 zł	331 zł	407,13 zł	478 zł	587,94 zł	245 zł	301,35 zł
147	167	472 zł	580,56 zł	339 zł	416,97 zł	493 zł	606,39 zł	253 zł	311,19 zł
167	187	487 zł	599,01 zł	353 zł	434,19 zł	510 zł	627,30 zł	263 zł	323,49 zł
187	207	505 zł	621,15 zł	365 zł	448,95 zł	526 zł	646,98 zł	271 zł	333,33 zł
207	227	519 zł	638,37 zł	377 zł	463,71 zł	542 zł	666,66 zł	280 zł	344,40 zł
227	247	533 zł	655,59 zł	387 zł	476,01 zł	557 zł	685,11 zł	290 zł	356,70 zł
247	267	551 zł	677,73 zł	397 zł	488,31 zł	570 zł	701,10 zł	297 zł	365,31 zł
267	287	566 zł	696,18 zł	412 zł	506,76 zł	588 zł	723,24 zł	305 zł	375,15 zł
287	307	582 zł	715,86 zł	420 zł	516,60 zł	604 zł	742,92 zł	315 zł	387,45 zł

CENY TUNELU REGULOWANEGO

		TUN Cell i 3D z ką. K63		TUN Natura z ką. N63		TUN Cell i 3D z ką. T80, T63		TUN Natura z ką. T80	
Grubość muru									
Cmin	Cmax	netto	brutto	netto	brutto	netto	brutto	netto	brutto
62	82	268 zł	329,64 zł	519 zł	638,37 zł	289 zł	355,47 zł	564 zł	693,72 zł
82	102	279 zł	343,17 zł	535 zł	658,05 zł	299 zł	367,77 zł	580 zł	713,40 zł
107	127	291 zł	357,93 zł	549 zł	675,27 zł	310 zł	381,30 zł	594 zł	730,62 zł
127	147	301 zł	370,23 zł	572 zł	703,56 zł	323 zł	397,29 zł	618 zł	760,14 zł
147	167	314 zł	386,22 zł	597 zł	734,31 zł	333 zł	409,59 zł	643 zł	790,89 zł
167	187	325 zł	399,75 zł	623 zł	766,29 zł	345 zł	424,35 zł	668 zł	821,64 zł
187	207	338 zł	415,74 zł	646 zł	794,58 zł	356 zł	437,88 zł	692 zł	851,16 zł
207	227	348 zł	428,04 zł	672 zł	826,56 zł	370 zł	455,10 zł	717 zł	881,91 zł
227	247	357 zł	439,11 zł	698 zł	858,54 zł	379 zł	466,17 zł	741 zł	911,43 zł
247	267	371 zł	456,33 zł	724 zł	890,52 zł	390 zł	479,70 zł	767 zł	943,41 zł
267	287	381 zł	468,63 zł	748 zł	920,04 zł	401 zł	493,23 zł	793 zł	975,39 zł
287	307	393 zł	483,39 zł	772 zł	949,56 zł	413 zł	507,99 zł	818 zł	1 006,14 zł

OPCJE ZA DOPŁATĄ

tunel do drzwi podwójnych: +30%

PANELE POSZERZAJĄCE

ZASTOSOWANIE

Panel poszerzający to składowa ozdobnej zabudowy przejścia w murze lub powiększenie możliwości instalowania ościeżnic przy grubych ścianach powyżej 320 mm. Panel jest poszerzeniem środkowych części ościeżnic regulowanych i tuneli regulowanych. Znajduje zastosowanie przy użyciu kątowników regulowanych, z wcześniej zamówionych ościeżnic lub tuneli z kątem łączenia 45°.

Panele poszerzające o zmiennych wysokościach występują tylko w grupie oklein Cell i CPL.

ZAWARTOŚĆ KOMPLETU

- » dwie belki pionowe
- » belka pozioma
- » trzy pióra łączące
- » akcesoria do łączenia belek

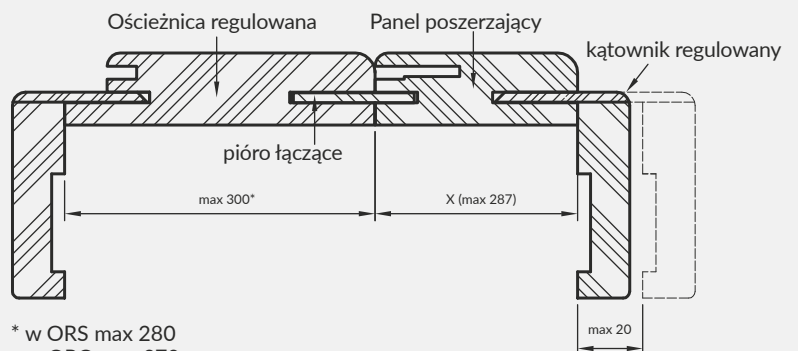
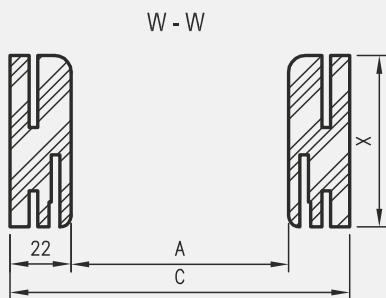
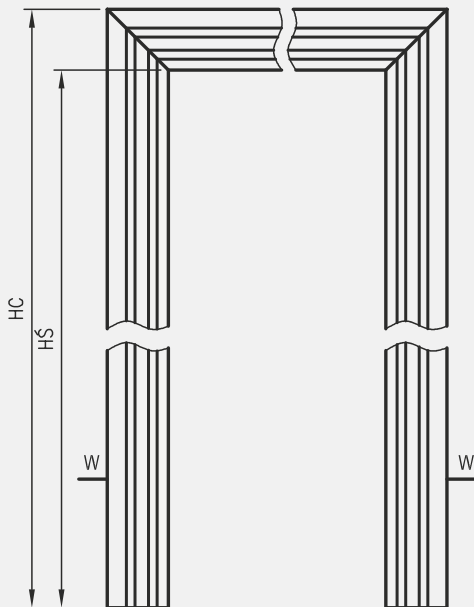

* w ORS max 280
w ORO max 270
w TUN max 287

warianty szerokości przekroju panela

X	062	082	107	127	147	167	187	207	227	247	267	287
---	-----	-----	-----	-----	-----	-----	-----	-----	-----	-----	-----	-----

PANELE POSZERZAJĄCE

Wymiary paneli poszerzających OR - ościeżnice regulowane do drzwi przylgowych

warianty wysokości					do drzwi jednoskrzydłowych						do drzwi dwuskrzydłowych											
	PL	198X	211X	224X	„60”	„70”	„80”	„90”	„100”	„110”	„100d”	„110d”	„120”	„130”	„140”	„150”	„160”	„170”	„180”	„190”	„200”	
HŚ	2029	1969	2096	2226	A	600	700	800	900	1000	1100	1035	1135	1235	1335	1435	1535	1635	1735	1835	1935	2035
HC	2051	1991	2118	2248	C	644	744	844	944	1044	1144	1079	1179	1279	1379	1479	1579	1679	1779	1879	1979	2079

Wymiary paneli poszerzających ORB_45° - ościeżnice regulowane do drzwi bezprzylgowych 45°

warianty wysokości					do drzwi jednoskrzydłowych					do drzwi dwuskrzydłowych						
	PL	198X	211X	224X	„60”	„70”	„80”	„90”	„100”	„120”	„130”	„140”	„150”	„160”	„170”	„180”
HŚ	2042	1982	2109	2239	A	627	727	827	927	1027	1274	1374	1474	1574	1674	1774
HC	2064	2004	2131	2261	C	671	771	871	971	1071	1318	1418	1518	1618	1718	1818

Wymiary paneli poszerzających TUN - tunele regulowane

		do drzwi jednoskrzydłowych					do drzwi dwuskrzydłowych					
	PL	„60”	„70”	„80”	„90”	„100”	„120”	„140”	„160”	„180”	„200”	
HŚ	2035	A	600	700	800	900	1000	1200	1400	1600	1800	2000
HC	2057	C	644	744	844	944	1044	1244	1444	1644	1844	2044

Wymiary paneli poszerzających ORC - ościeżnice regulowane do drzwi szklanych

		„60”	„70”	„80”	„90”	
HŚ	2035	A	600	700	800	900
HC	2057	C	644	744	844	944

Wymiary paneli poszerzających ORS - ościeżnice regulowane do drzwi składanych

		„80”	„90”	„100”	
HŚ	2029	A	806	906	1006
HC	2051	C	850	950	1050

Wymiary paneli poszerzających ORO - ościeżnice regulowane do drzwi z odwróconą przylgą

		„60”	„70”	„80”	„90”	„100”	
HŚ	2066	A	650	750	850	950	1050
HC	2088	C	694	794	894	994	1094

CENY PANELE POSZERZAJĄCYCH

Szerokość panelu	Panel Cell i 3D		Panel Natura		Panel Finish		Panel Malowane		Panel CPL	
	netto	brutto	netto	brutto	netto	brutto	netto	brutto	netto	brutto
62	216 zł	265,68 zł	423 zł	520,29 zł	165 zł	202,95 zł	321 zł	394,83 zł	221 zł	271,83 zł
82	224 zł	275,52 zł	436 zł	536,28 zł	172 zł	211,56 zł	335 zł	412,05 zł	230 zł	282,90 zł
107	233 zł	286,59 zł	446 zł	548,58 zł	179 zł	220,17 zł	346 zł	425,58 zł	238 zł	292,74 zł
127	242 zł	297,66 zł	464 zł	570,72 zł	184 zł	226,32 zł	358 zł	440,34 zł	249 zł	306,27 zł
147	250 zł	307,50 zł	483 zł	594,09 zł	190 zł	233,70 zł	370 zł	455,10 zł	255 zł	313,65 zł
167	259 zł	318,57 zł	502 zł	617,46 zł	198 zł	243,54 zł	383 zł	471,09 zł	265 zł	325,95 zł
187	268 zł	329,64 zł	519 zł	638,37 zł	203 zł	249,69 zł	394 zł	484,62 zł	274 zł	337,02 zł
207	277 zł	340,71 zł	538 zł	661,74 zł	211 zł	259,53 zł	407 zł	500,61 zł	284 zł	349,32 zł
227	283 zł	348,09 zł	557 zł	685,11 zł	217 zł	266,91 zł	418 zł	514,14 zł	290 zł	356,70 zł
247	292 zł	359,16 zł	576 zł	708,48 zł	223 zł	274,29 zł	428 zł	526,44 zł	298 zł	366,54 zł
267	301 zł	370,23 zł	596 zł	733,08 zł	230 zł	282,90 zł	441 zł	542,43 zł	309 zł	380,07 zł
287	310 zł	381,30 zł	613 zł	753,99 zł	236 zł	290,28 zł	454 zł	558,42 zł	315 zł	387,45 zł

CENY PANELE POSZERZAJĄCYCH O ZMIENNYCH WYSOKOŚCIACH

Szerokość panelu	Panel Cell		Panel CPL	
	netto	brutto	netto	brutto
62	259 zł	318,57 zł	263 zł	323,49 zł
82	270 zł	332,10 zł	274 zł	337,02 zł
107	280 zł	344,40 zł	284 zł	349,32 zł
127	291 zł	357,93 zł	293 zł	360,39 zł
147	299 zł	367,77 zł	303 zł	372,69 zł
167	312 zł	383,76 zł	314 zł	386,22 zł
187	321 zł	394,83 zł	326 zł	400,98 zł
207	332 zł	408,36 zł	335 zł	412,05 zł
227	340 zł	418,20 zł	345 zł	424,35 zł
247	352 zł	432,96 zł	356 zł	437,88 zł
267	362 zł	445,26 zł	368 zł	452,64 zł
287	372 zł	457,56 zł	377 zł	463,71 zł

OPCJE ZA DOPŁATĄ

panel do drzwi podwójnych: +30%

OŚCIEŻNICA STALOWA STAŁA

DO DRZWI WEWNĄTRZLOKALOWYCH

KONSTRUKCJA

Ościeżnica stalowa spawana wykonana jest z blachy stalowej niskowęglowej o grubości 1,5mm. Lakierowana proszkowo w dostępnych kolorach z palety RAL: 9003-biały, 8017-brąz, 1001-beż, 7047-szary jasny, 7024-szary ciemny w dwóch stopniach połysku (mat/drobna struktura, półpołysk/gładka). Zarówno zewnętrzna jak i wewnętrzna strona ościeżnicy zabezpieczone są lakierową organiczną powłoką ochronną.

ZASTOSOWANIE

Ościeżnica stalowa stała ma zastosowanie do drzwi wewnętrznych. Przeznaczona jest do montażu na gotowej podłodze.

W STANDARDZIE

- » gniazda na 2, 3, 4 lub 6 zawiasów
- » gniazdo zaczepu zamka głównego

OPCJE ZA DOPŁATĄ

- » wzmocnienie pod samozamykacz

30 zł | 36,90 zł

Cena ościeżnicy stalowej stałej

	kolor	
	biały, brąz, szary jasny, szary ciemny, beż	
Ościeżnica stalowa stała szer. „60”-„110”	299 zł netto	367,77 zł brutto
Ościeżnica stalowa stała szer. „100d”-„200”	399 zł netto	490,77 zł brutto

Profil ościeżnicy stalowej

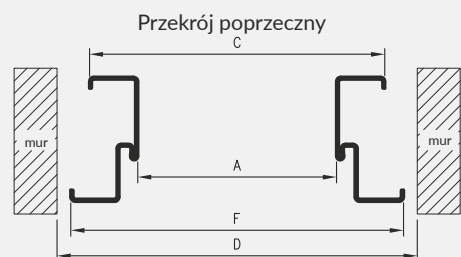
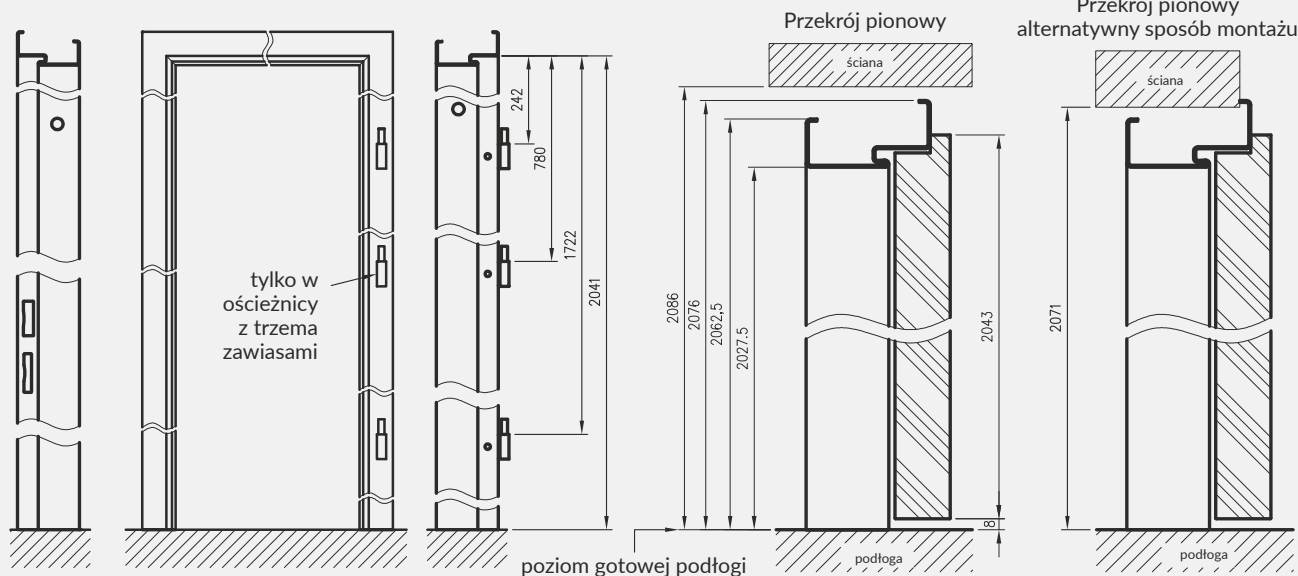
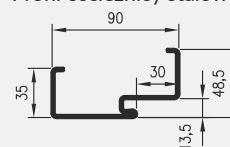

Wymagana wysokość otworu w murze liczona od gotowej podłogi to 2086 mm lub 2071* mm w opcjonalnym sposobie montażu

wysokość przejścia w świetle ościeżnicy wynosi 2027,5 mm

D, D* - wymagana szerokość otworu w murze
* opcjonalny sposób montażu ościeżnicy

	A	C	D	D*	F
„60”	600	670	717	687	697
„70”	700	770	817	787	797
„80”	800	870	917	887	897
„90”	900	970	1017	987	997
„100”	1000	1070	1117	1087	1097
„110”	1100	1170	1217	1187	1197

	A	C	D	D*	F
„100d”	1032	1102	1149	1119	1129
„110d”	1132	1202	1249	1219	1229
„120”	1232	1302	1349	1319	1329
„130”	1332	1402	1449	1419	1429
„140”	1432	1502	1549	1519	1529
„150”	1532	1602	1649	1619	1629
„160”	1632	1702	1749	1719	1729
„170”	1732	1802	1849	1819	1829
„180”	1832	1902	1949	1919	1929
„190”	1932	2002	2049	2019	2029
„200”	2032	2102	2149	2119	2129

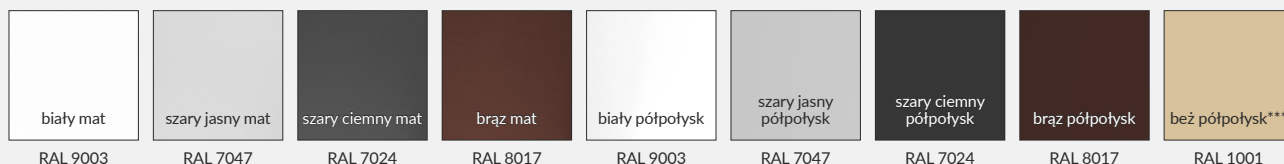

Kolory w dwóch stopniach połysku (mat/drobna struktura, półpołysk/gładka).

*** kolor beż dostępny tylko w półpołysku

OŚCIEŻNICA STALOWA REGULOWANA

DO DRZWI WEWNĄTRZLOKALOWYCH

KONSTRUKCJA

Ościeżnica regulowana stalowa wykonana jest z blachy stalowej niskowęglowej o grubości 1,5 mm. Stojaki z nadprożem połączone na stałe metodą spawania. Lakierowana proszkowo w dostępnych kolorach z palety RAL: 9003-biały, 8017-brąz, 1001-beż, 7047-szary jasny, 7024-szary ciemny w dwóch stopniach połysku (mat/drobna struktura, półpołysk/gładka). Zarówno zewnętrzna jak i wewnętrzna strona ościeżnicy zabezpieczone są lakierową organiczną powłoką ochronną.

ZASTOSOWANIE

Ościeżnica regulowana stalowa ma zastosowanie do drzwi wewnętrzzlokalowych. Przeznaczona jest do montażu na gotowej podłodze.

W STANDARDZIE

- » gniazda na 2, 3, 4 lub 6 zawiasów
- » gniazdo zaczepu zamka głównego

OPCJE ZA DOPŁATĄ

- » wzmocnienie pod samozamykacz

30 zł | 36,90 zł

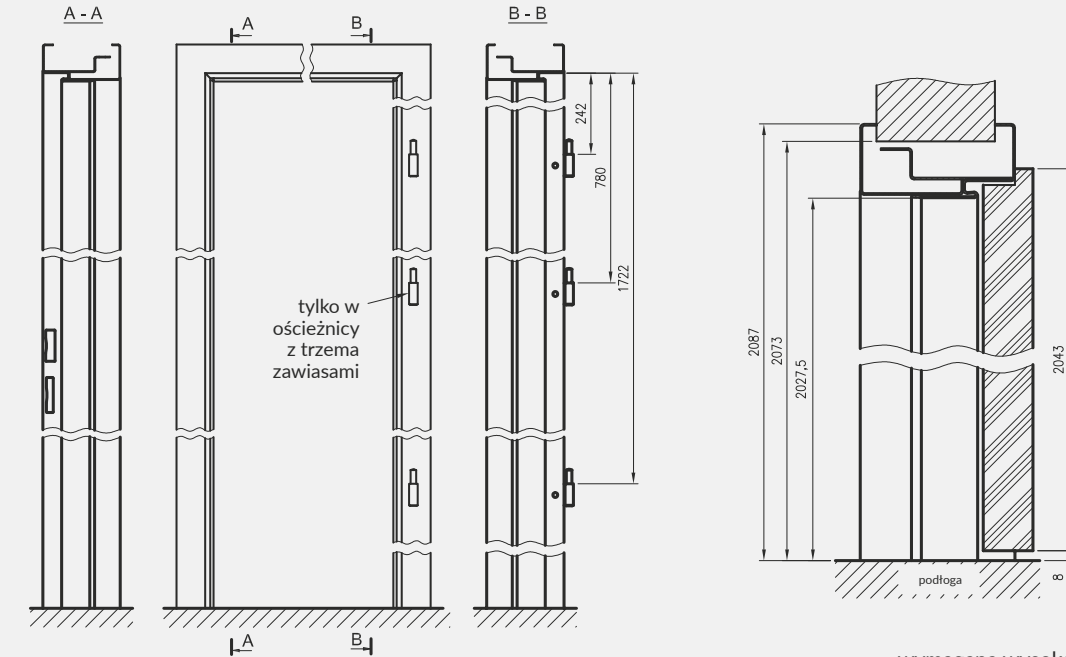

Profil ościeżnicy stalowej regulowanej z kątownikiem dymkającym T57

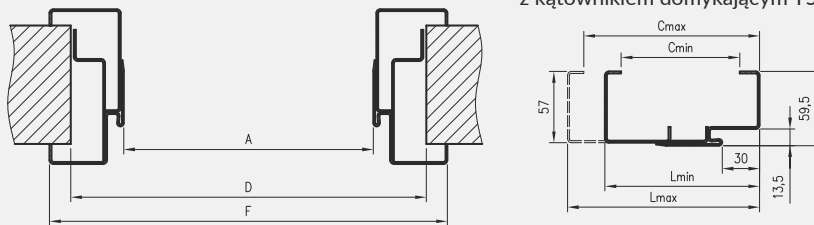

wymagana wysokość otworu w murze liczona od gotowej podłogi to 2073 mm

wysokość przejścia w świetle ościeżnicy wynosi 2027,5 mm

D - wymagana szerokość otworu w murze

grubość muru		szerokość profilu ościeżnicowego	
Cmin	Cmax	Lmin	Lmax
95	125	124	154
125	155	154	184
155	185	184	214
185	215	214	244
215	245	244	274
245	275	274	304
275	305	304	334

Wymiary dla drzwi jednoskrzydłowych

	A	D	F
„60”	600	690	719
„70”	700	790	819
„80”	800	890	919
„90”	900	990	1019
„100”	1000	1090	1119
„110”	1100	1190	1219

Wymiary dla drzwi dwuskrzydłowych

	A	D	F
„100d”	1032	1122	1151
„110d”	1132	1222	1251
„120”	1232	1322	1351
„130”	1332	1422	1451
„140”	1432	1522	1551
„150”	1532	1622	1651
„160”	1632	1722	1751
„170”	1732	1822	1851
„180”	1832	1922	1951
„190”	1932	2022	2051
„200”	2032	2122	2151

Ceny ościeżnicy regulowanej stalowej

grubość muru		szerokość 60-90		szerokość 100-110		do drzwi dwuskrzydłowych 100d, 110d, 120-200	
Cmin	Cmax	netto	brutto	netto	brutto	netto	brutto
95	125	460 zł	565,80 zł	524 zł	644,52 zł	660 zł	811,80 zł
125	155	488 zł	600,24 zł	551 zł	677,73 zł	698 zł	858,54 zł
155	185	514 zł	632,22 zł	578 zł	710,94 zł	736 zł	905,28 zł
185	215	567 zł	697,41 zł	631 zł	776,13 zł	774 zł	952,02 zł
215	245	594 zł	730,62 zł	657 zł	808,11 zł	812 zł	998,76 zł
245	275	620 zł	762,60 zł	684 zł	841,32 zł	850 zł	1045,50 zł
275	305	647 zł	795,81 zł	710 zł	873,30 zł	888 zł	1092,24 zł



UNI 10 bezprzylgowe (po lewej) i odwrócona przylga (po prawej) - biały

WYBRANE DEKORY WSTAWEK



wstawka biała mat



wstawka orzech



wstawka dąb piaskowy



wstawka dąb złoty



wstawka wiąz syberyjski



wstawka wiąz tabac



wstawka wiąz antracyt



wstawka dąb vintage



wstawka orzech amerykański



klamka MEDA - chrom błyszczący
wstawki w kolorach DRE-Cell, 3D i CPL
65 zł | 79,95 zł



klamka TOTAL - chrom błyszczący
122 zł | 150,06 zł



klamka TOTAL - nikiel szczotkowany matt
122 zł | 150,06 zł

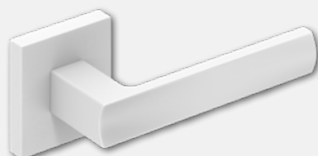

klamka IBIZA - biały mat
56 zł | 68,80 zł



klamka IBIZA - czarny mat
56 zł | 68,80 zł



klamka CUBE - chrom błyszczący
105 zł | 129,15 zł



klamka CUBE - nikiel szczotkowany
105 zł | 129,15 zł

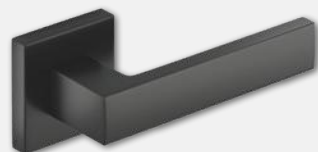

klamka CUBE - czarny mat
111 zł | 136,53 zł



szydł na klucz
22 zł | 27,06 zł



szydł na patent
22 zł | 27,06 zł



szydł łazienkowy
34 zł | 41,82 zł



szydł na klucz
35 zł | 43,05 zł



szydł na patent
35 zł | 43,05 zł



szydł łazienkowy
61 zł | 75,03 zł



szydł na klucz
35 zł | 43,05 zł



szydł na patent
35 zł | 43,05 zł



szydł łazienkowy
61 zł | 75,03 zł



szydł na klucz
30 zł | 36,90 zł



szydł na patent
30 zł | 36,90 zł



szydł łazienkowy
41 zł | 50,43 zł



szydł na klucz
30 zł | 36,90 zł



szydł na patent
30 zł | 36,90 zł



szydł łazienkowy
41 zł | 50,43 zł



szydł na klucz
35 zł | 43,05 zł



szydł na patent
35 zł | 43,05 zł



szydł łazienkowy
61 zł | 75,03 zł



szydł na klucz
35 zł | 43,05 zł



szydł na patent
35 zł | 43,05 zł



szydł łazienkowy
61 zł | 75,03 zł



szydł na klucz
37 zł | 45,51 zł



szydł na patent
37 zł | 45,51 zł



szydł łazienkowy
67 zł | 82,41 zł

KLAMKI



klamka MONDO - nikiel satyna
54 zł | 66,42 zł



szyld na klucz
25 zł | 30,75 zł



szyld na patent
25 zł | 30,75 zł



szyld łazienkowy
39 zł | 47,97 zł



klamka TREND - nikiel satyna
55 zł | 67,65 zł



szyld na klucz
25 zł | 30,75 zł



szyld na patent
25 zł | 30,75 zł



szyld łazienkowy
39 zł | 47,97 zł



klamka PRIMA - nikiel satyna
45 zł | 55,35 zł



szyld na klucz
25 zł | 30,75 zł



szyld na patent
25 zł | 30,75 zł



szyld łazienkowy
39 zł | 47,97 zł



klamka LINEA - chrom błyszczący
56 zł | 68,88 zł



szyld na klucz
22 zł | 27,06 zł



szyld na patent
22 zł | 27,06 zł



szyld łazienkowy
34 zł | 41,82 zł



klamka LINEA - nikiel satyna
56 zł | 68,88 zł



szyld na klucz
25 zł | 30,75 zł



szyld na patent
25 zł | 30,75 zł



szyld łazienkowy
39 zł | 47,97 zł

NOWOŚĆ



klamka SYRIUSZ - czarny mat
56 zł | 68,88 zł



szyld na klucz
30 zł | 36,90 zł



szyld na patent
30 zł | 36,90 zł



szyld łazienkowy
41 zł | 50,43 zł



klamka ZORBA - chrom błyszczący/satyna
36 zł | 44,28 zł



szyld na klucz
16 zł | 19,68 zł



szyld na patent
16 zł | 19,68 zł



szyld łazienkowy
28 zł | 34,44 zł



klamka FEBE - nikiel szczotkowany
35 zł | 43,05 zł



szyld na klucz
16 zł | 19,68 zł



szyld na patent
16 zł | 19,68 zł



szyld łazienkowy
28 zł | 34,44 zł



klamka JOWISZ - stal nierdzewna
36 zł | 44,28 zł



klamka NOVA - stal nierdzewna
39 zł | 47,97 zł



klamka PROXIMA - stal nierdzewna
42 zł | 51,66 zł



klamka TOPAZ - stal nierdzewna
42 zł | 51,66 zł



klamka TOPAZ - stal nierdzewna, czarny mat
81 zł | 99,63 zł



klamka ONYX M - stal nierdzewna
57 zł | 70,11 zł



klamka LUNA - chrom szczotkowany
92 zł | 113,16 zł



klamka LUNA - mosiądz błyszczący
92 zł | 113,16 zł



szyld na klucz
12 zł | 14,76 zł



szyld na patent
12 zł | 14,76 zł



szyld łazienkowy
30 zł | 36,90 zł



szyld na klucz
16 zł | 19,68 zł



szyld na patent
16 zł | 19,68 zł



szyld łazienkowy
33 zł | 40,59 zł



szyld na klucz
16 zł | 19,68 zł



szyld na patent
16 zł | 19,68 zł



szyld łazienkowy
33 zł | 40,59 zł



szyld na klucz
16 zł | 19,68 zł



szyld na patent
16 zł | 19,68 zł



szyld łazienkowy
33 zł | 40,59 zł



szyld na klucz
32 zł | 39,36 zł



szyld na patent
32 zł | 39,36 zł



szyld łazienkowy
61 zł | 75,03 zł



szyld na klucz
16 zł | 19,68 zł



szyld na patent
16 zł | 19,68 zł



szyld łazienkowy
33 zł | 40,59 zł



szyld na klucz
37 zł | 45,51 zł



szyld na patent
37 zł | 45,51 zł



szyld łazienkowy
65 zł | 79,95 zł



szyld na klucz
37 zł | 45,51 zł



szyld na patent
37 zł | 45,51 zł



szyld łazienkowy
65 zł | 79,95 zł

KLAMKI



klamka IBIZA - grafit/chrom
58 zł | 71,34 zł



szyld na klucz
29 zł | 35,67 zł



szyld na patent
29 zł | 35,67 zł



szyld łazienkowy
41 zł | 50,43 zł



klamka IBIZA - nikiel satyna
58 zł | 71,34 zł



szyld na klucz
25 zł | 30,75 zł



szyld na patent
25 zł | 30,75 zł



szyld łazienkowy
39 zł | 47,97 zł



klamka IBIZA - chrom błyszcząca
56 zł | 68,88 zł



szyld na klucz
22 zł | 27,06 zł



szyld na patent
22 zł | 27,06 zł



szyld łazienkowy
34 zł | 41,82 zł



klamka BETA - nikiel satyna
37 zł | 45,51 zł



szyld na klucz
22 zł | 27,06 zł



szyld na patent
22 zł | 27,06 zł



szyld łazienkowy
34 zł | 41,82 zł



klamka EUROPA - nikiel satyna
37 zł | 45,51 zł



szyld na klucz
22 zł | 27,06 zł



szyld na patent
22 zł | 27,06 zł



szyld łazienkowy
34 zł | 41,82 zł

NOWOŚĆ



klamka TOMA - czarna
71 zł | 87,33 zł



szyld na klucz
29 zł | 35,67 zł



szyld na patent
29 zł | 35,67 zł



szyld łazienkowy
39 zł | 47,97 zł



klamka QUANTA - nikiel - satyna
49 zł | 60,27 zł



szyld na klucz
20 zł | 24,60 zł



szyld na patent
20 zł | 24,60 zł



szyld łazienkowy
27 zł | 33,21 zł



klamka WARNA - nikiel satyna
93 zł | 114,39 zł



szyld na klucz
29 zł | 35,67 zł



szyld na patent
29 zł | 35,67 zł



szyld łazienkowy
49 zł | 60,27 zł

NOWOŚĆ



klamka ALVA LUX - czarny mat
92 zł | 113,16 zł



szyld na klucz
44 zł | 55,35 zł



szyld na patent
44 zł | 55,35 zł



szyld łazienkowy
68 zł | 83,64 zł

NOWOŚĆ



klamka PEM LUX - chrom połysk
99 zł | 121,77 zł



szyld na klucz
40 zł | 49,20 zł



szyld na patent
40 zł | 49,20 zł



szyld łazienkowy
65 zł | 79,95 zł

NOWOŚĆ



klamka AS LUX - tytan
120 zł | 147,60 zł



szyld na klucz
50 zł | 61,50 zł



szyld na patent
50 zł | 61,50 zł



szyld łazienkowy
75 zł | 92,25 zł

NOWOŚĆ



klamka LEA LUX - chrom połysk
99 zł | 121,77 zł



szyld na klucz
40 zł | 49,20 zł



szyld na patent
40 zł | 49,20 zł



szyld łazienkowy
65 zł | 79,95 zł



klamka FOKUS - nikiel satyna velvet
45 zł | 55,35 zł



szyld na klucz
22 zł | 27,06 zł



szyld na patent
22 zł | 27,06 zł



szyld łazienkowy
32 zł | 39,36 zł



klamka JANE - nikiel lakierowany
49 zł | 60,27 zł



szyld na klucz
22 zł | 27,06 zł



szyld na patent
22 zł | 27,06 zł



szyld łazienkowy
32 zł | 39,36 zł



klamka UNO - stal nierdzewna
31 zł | 38,13 zł



szyld na klucz
13 zł | 15,99 zł



szyld na patent
13 zł | 15,99 zł



szyld łazienkowy
25 zł | 30,75 zł



klamka ROMANA - chrom/nikiel lakierowany
41 zł | 50,43 zł



szyld na klucz
22 zł | 27,06 zł



szyld na patent
22 zł | 27,06 zł



szyld łazienkowy
32 zł | 39,36 zł

KLAMKI

NOWOŚĆ



klamka TIK-QR - antracyt
41 zł | 50,43 zł



szydł na klucz
21 zł | 25,83 zł



szydł na patent
21 zł | 25,83 zł



szydł łazienkowy
31 zł | 38,13 zł



klamka QUBIK - nikiel lakierowany
37 zł | 45,51 zł



szydł na klucz
22 zł | 27,06 zł



szydł na patent
22 zł | 27,06 zł



szydł łazienkowy
32 zł | 39,36 zł



klamka LIBRA - nikiel satynowy
60 zł | 73,80 zł



szydł na klucz
18 zł | 22,14 zł



szydł na patent
18 zł | 22,14 zł



szydł łazienkowy
31 zł | 38,13 zł



klamka techniczna STAR TEC - klasa IV
stal nierdzewna matowa cena za komplet
(klamka + szydł na patent)
78 zł | 95,94 zł

grubość skrzydeł do 55 mm



szydł na patent



klamka PEGAZ (rozstaw 72 mm)
nikiel mat na patent
70 zł | 86,10 zł



klamka TOM z szydłem podłużnym
na patent (rozstaw 72 mm) chrom mat
71 zł | 87,33 zł



klamka ZORBA z szydłem
podłużnym - chrom błyszczący /
satyna 38 zł | 46,74 zł



klamka ZORBA z szydłem
podłużnym na klucz - chrom
błyszczący/satyna (rozstaw 72 mm)
38 zł | 46,74 zł



klamka ZORBA z szydłem
podłużnym na patent - chrom
błyszczący/satyna (rozstaw 72 mm)
38 zł | 46,74 zł



klamka ZORBA z szydłem
podłużnym łazienkowym - chrom
błyszczący / satyna (rozstaw 72 mm)
45 zł | 55,35 zł

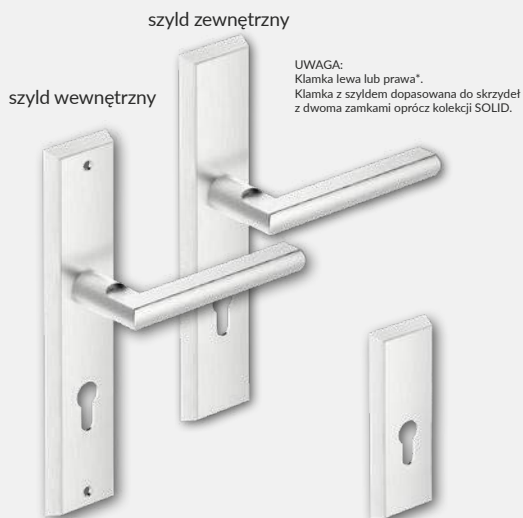

klamka METRO (rozstaw 72 mm)
stal nierdzewna na patent
95 zł | 116,85 zł

szyld górny METRO
stal nierdzewna na patent
49 zł | 60,27 zł



klamka TOTAL zewnętrzna z szyldem
podłużnym (rozstaw 72 mm)
inox plus - 117 zł | 143,91 zł

szyld górny TOTAL
krótki inox plus
53 zł | 65,19 zł

* klamka lewa

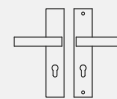

* klamka prawa

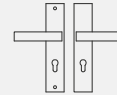

NOWOŚĆ



klamka SHARK czarna i inox
115 zł | 141,45 zł

szyld SHARK czarny i inox
45 zł | 55,35 zł



klamka DIVA i rozeta
do skrzydła FORCA 10 i FORCA B
10 kolor srebrny F1



klamka ONTARIO i rozeta
do skrzydła SOLID RC2
kolor tytan F9 lub kolor srebrny F1

WKŁADKI



wkładka 26/41 - nikiel mat
25 zł | 30,75 zł



wkładka 26/41 - mosiądz satyna
23 zł | 28,29 zł



zestaw wkładek ZN 30/40+30G/40 SN
lub ZN 30/40+40G/30 SN nikiel satyna
95 zł | 116,85 zł

system
jednego klucza



zestaw wkładek ZN 30/40+30G/40 SB
lub ZN 30/40+40G/30 SB mosiądz satyna
90 zł | 110,70 zł

SAMOZAMYKACZE



samoamykacz DORMA
Cena.....201 zł | 247,23 zł



samoamykacz GEZE
Cena.....244 zł | 300,12 zł

DEKORY

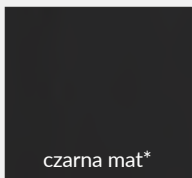

* dekor tylko dla ościeżnic bezprzylgowych
 *** dekory tylko w ustojeniu poziomym

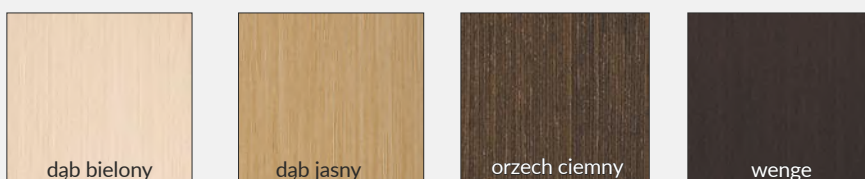
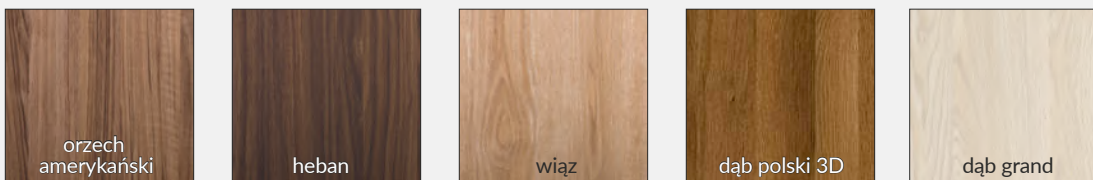

UWAGA: Specyfiką okleiny naturalnej jest możliwość wystąpienia różnic w ustojeniu i wybarwieniu. Różnice te nie mogą być podstawą uznania reklamacji.



biel szlachetna
VV F7206

CPL grubości 0,15 mm
CPL grubości 0,8 mm

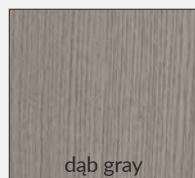

dąb gray

CPL grubości 0,2 mm
CPL grubości 0,7 mm

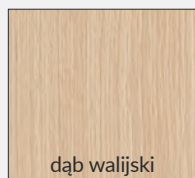

dąb walijski

CPL grubości 0,2 mm
CPL grubości 0,7 mm

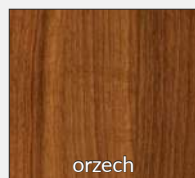

orzech

CPL grubości 0,2 mm
CPL grubości 0,7 mm

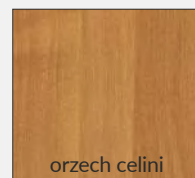

orzech celini

CPL grubości 0,2 mm
CPL grubości 0,7 mm

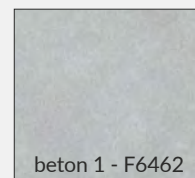

beton 1 - F6462

CPL grubości 0,15 mm
CPL grubości 0,8 mm



beton 2

CPL grubości 0,2 mm
CPL grubości 0,7 mm

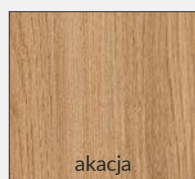

akacja

CPL grubości 0,2 mm
CPL grubości 0,7 mm

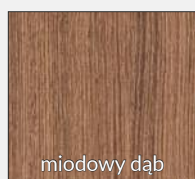

miodowy dąb

CPL grubości 0,2 mm
CPL grubości 0,7 mm

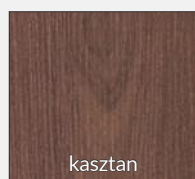

kasztan

CPL grubości 0,2 mm
CPL grubości 0,7 mm

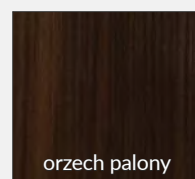

orzech palony

CPL grubości 0,2 mm
CPL grubości 0,7 mm



biały

W0118

CPL grubości 0,15 mm
CPL grubości 0,7 mm



szary jasny

CPL grubości 0,15 mm
CPL grubości 0,8 mm
RAL = 7047

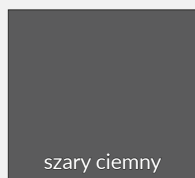

szary ciemny

CPL grubości 0,2 mm
CPL grubości 0,7 mm



biały

lakier akrylowy UV
RAL=9003



ecru

RAL=9001



latte

Flugger = 4362
NCS = S1505-Y50R

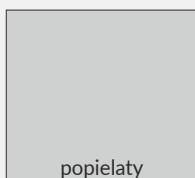

popielaty

RAL=7035



biały

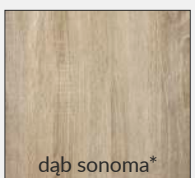

dąb sonoma*

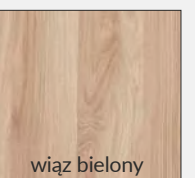

wiąz bielony

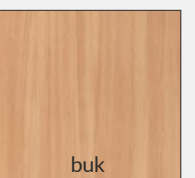

buk

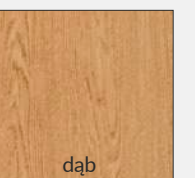

dąb

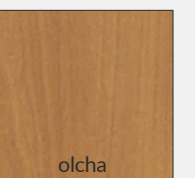

olcha

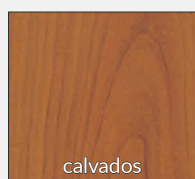

calvados

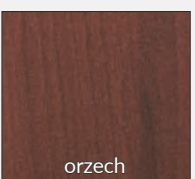

orzech

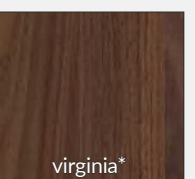

virginia*

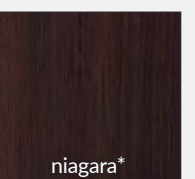

niagara*

* Tylko w skrzydle ramowym SINCO

UWAGA: Ze względu na różną technologię wykonania:

- » skrzydła kolekcji LACK i ASCADA - płyta HDF lakierowana
- » ościeżnice, opaski, ćwierćwałki Finish, listwy przyszybowe - oklejone folią Finish
- » krawędź skrzydła - obrzeże

występują różnice kolorystyczne między tymi elementami.

SZYBY



wzór 1 VETRO
przezroczysta



wzór 1 VETRO
decormat



wzór 1 VETRO
decormat brąz

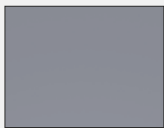

wzór 1 VETRO
decormat grafit



wzór VETRO E
szyba laminowana
czarna nieprzezierna

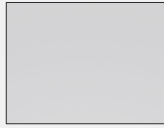

wzór VETRO E
szyba laminowana
decormat



wzór 2 VETRO

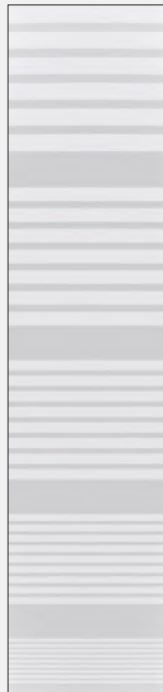

wzór 3 VETRO



wzór 4 VETRO

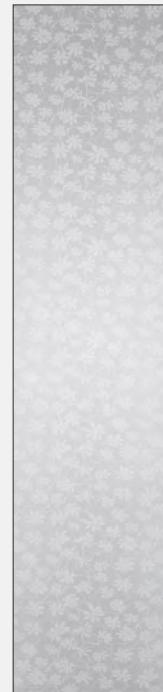

wzór 5 VETRO



wzór 10 VETRO



wzór 11 VETRO



wzór 12 VETRO



wzór 13 VETRO



wzór 14 VETRO



wzór 15 VETRO



mat dre

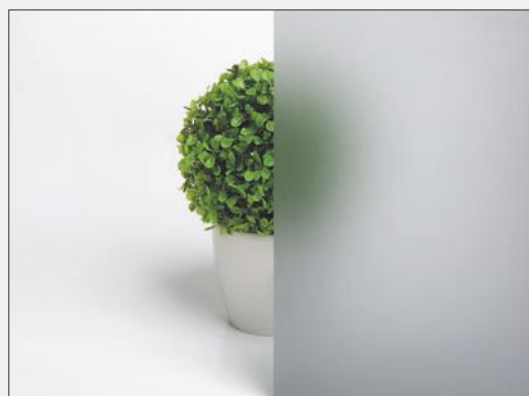

decormat grafit

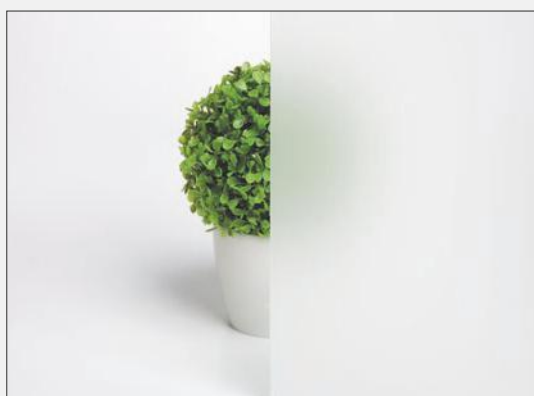

mleczna laminowana VSG 22.1, obustronnie gładka



decormat brąz



żaluzja



chinchila



kora biała

CENY

Ceny i dostępność szyb podane są na stronach ze skrzydłami drzwiowymi. Szyby w drzwiach naszych kolekcji posiadają awers i rewers (oprócz VSG 22.1 i VETRO E).

ELEMENTY MASKUJĄCE OŚCIEŻNIC



KĄTOWNIK MASKUJĄCY SOFT NATURA

zastosowanie: do ościeżnicy prostej SOFT natura



Zawartość kompletu (na jedną stronę drzwi):
element poziomy i dwa elementy pionowe, kołki oraz spinki zaciskowe.

CENA KĄTOWNIKA

» kątownik maskujący SOFT natura 87 zł | 107,01 zł

Cena za komplet na jedną stronę drzwi
Cena kątownika do drzwi dwuskrzydłowych +30%
Zamawiając kątowniki maskujące należy podać stronę drzwi, na której będą zamontowane.

OPASKI MASKUJĄCE

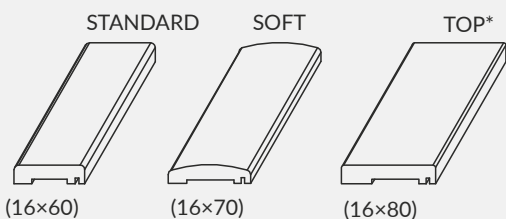

zastosowanie: do ościeżnicy prostej, prostej SOFT

Zawartość kompletu (na jedną stronę drzwi):
opaska pozioma i dwie pionowe, zaczepy plastikowe, kołki oraz spinki zaciskowe.
Opaski maskujące pakowane są w karton.



Łączenie kątownika maskującego



CENY OPASEK

model	Cell, 3D, Finish, CPL		malowane	
	cena netto	cena brutto	cena netto	cena brutto
STANDARD	45 zł	55,35 zł	96 zł	118,08 zł
SOFT	53 zł	65,19 zł	108 zł	132,84 zł
TOP*	57 zł	70,11 zł	113 zł	138,99 zł
Do drzwi dwuskrzydłowych	+30%			

* opaska maskująca TOP nie jest dostępna w kolorach folii Finish



LISTWY DEKORACYJNE



Długość listew dekoracyjnych 2,62 mb (oprócz LPP4W)

CENY LISTEW

Model	Cell, 3D		malowane	
	netto	brutto	netto	brutto
LPP1W, LPP2W*, LPP3W*	21 zł	25,83 zł	48 zł	59,04 zł
LPP4W	32 zł	39,36 zł	72 zł	88,56 zł

cena za 1 szt.

* tylko dekory Cell i 3D

ĆWIERCWAŁKI

Ćwiercwałek służy do maskowania kąтового połączenia ściany i ościeżnicy. Jednostką handlową jest sztuka.

Ceny ćwiercwałków

MODEL	cena netto	cena brutto
ćwiercwałek	10 zł	12,30 zł
ćwiercwałek SOFT	10 zł	12,30 zł
ćwiercwałek SOFT natura	22 zł	27,06 zł
ćwiercwałek malowany	25 zł	30,75 zł

LPP2W LPP3W LPP1W LPP4W

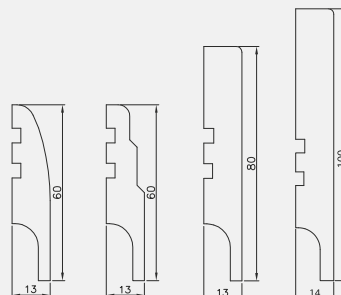

Listwa LPP4W długości 2,40 mb na płycie odpornej na wilgoć.

AKCESORIA WENTYLACYJNE I INNE

TULEJE WENTYLACYJNE DO DRZWI PŁYTOWYCH

Istnieje możliwość zakupu kompletu (5 szt.) tulei wentylacyjnych. DRE-Cell Decor, folia 3D, laminat CPL i folia Finish – biały, dąb, calvados, brąz, srebrna, szary. NATURA – srebrny satyna, złoty satyna, srebrny, złoty.

Ceny tulei

kolekcja	cena netto	cena brutto
DRE-Cell, folia Finish, folia 3D, laminat CPL	10 zł	12,30 zł
NATURA	15 zł	18,45 zł

Cena za komplet 5 szt.



TULEJE WENTYLACYJNE DO DRZWI RAMOWYCH

Do drzwi ramowych, poza VETRO, stosujemy tuleje stalowe lub tworzywowe (3 tuleje do drzwi „60”, 4 tuleje do drzwi „70”, 5 tulei do drzwi „80”-„100”)

TULEJE STALOWE

Stal nierdzewna



MODEL	cena netto	cena brutto
VERANO, NESTOR, AURI, EMENA, ENA, TREVI, SCALA, PIANO, PREMIUM, ELSA, FOSCA, TRIESTA, SINCO, EVEN, LEXA, REVA, SOLTE, VERSO	35 zł	43,05 zł

Cena za 1 szt.



tuleja stalowa kwadratowa 60 x 60 mm

tuleja stalowa okrągła śr. zew. 55 mm

TULEJE TWORZYWOWE



MODEL	cena netto	cena brutto
VERANO, NESTOR, AURI, EMENA, ENA, TREVI, SCALA, PIANO, PREMIUM, ELSA, FOSCA, TRIESTA, SINCO, EVEN, LEXA, REVA, SOLTE, VERSO	4 zł	4,92 zł

Cena za 1 szt.



KRATKI WENTYLACYJNE

Do drzwi można wstawić łazienkową kratkę wentylacyjną tworzywową, dostępną w kolorach biały, beż, calvados, brąz, srebrna, kremowa, szary, czarny i popielaty (oprócz drzwi ramowych, przesuwanych, składanych, P.POŻ. oraz SOLID, ENTER i GALERIA natura ALU) lub aluminiową (dodatkowo oprócz LACK i ASCADA).

cena netto | cena brutto

- » kratka wentylacyjna tworzywowa
- » kratka wentylacyjna aluminiowa

20 zł | 24,60 zł
90 zł | 110,70 zł



kratka wentylacyjna tworzywowa



kratka wentylacyjna aluminiowa



podcięcie wentylacyjne

PODCIĘCIE WENTYLACYJNE

We wszystkich kolekcjach (oprócz SOLID, SOLID RC2, ENTER, P.POŻ, przesuwne, składane), na życzenie można wykonać podcięcie wentylacyjne.

	cena netto	cena brutto
podcięcie wentylacyjne	20 zł	24,60 zł

NASADKI NA ZAWIASY

» (kpl. 2 szt. na 1 zawias) 7 zł netto | 8,61 zł brutto
Nasadki tworzywowe przystosowane do zawiasów o średnicy 13,5 i 15,0 mm.

» Naparstek (cena za 1 szt.) 13 zł netto | 15,99 zł brutto



INFORMACJE TECHNICZNE

WYMIARY SKRZYDEŁ I ROZMIESZCZENIE ZAWIASÓW

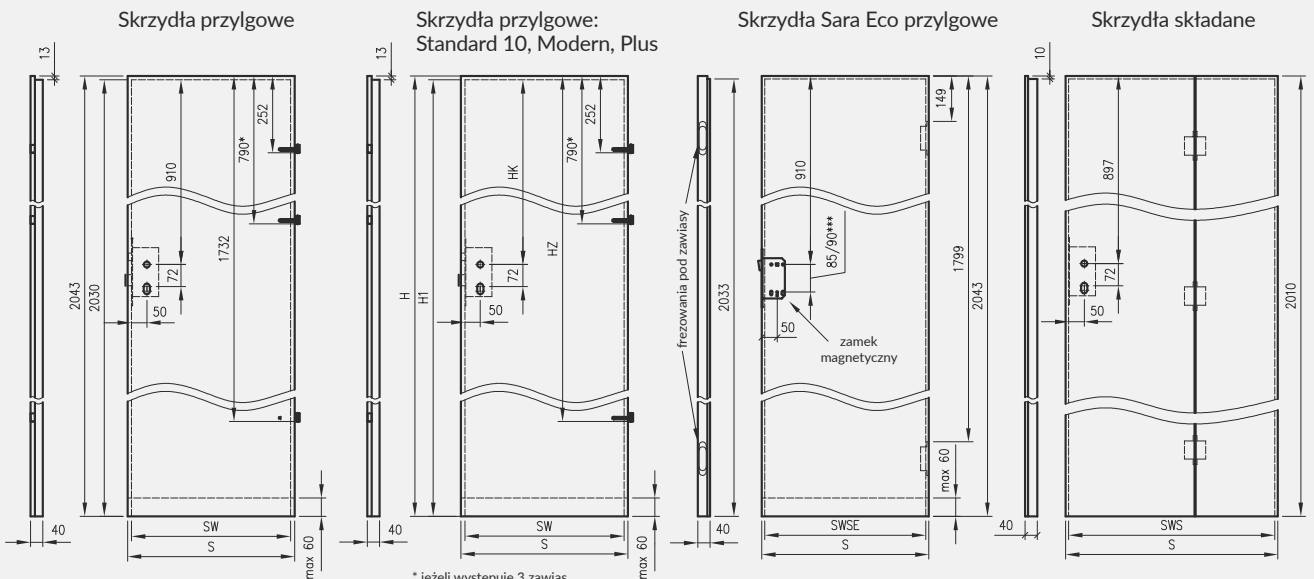

* jeżeli występuje 3 zawias

Skrzydła bezprzylgowe rozwiernie

Skrzydła bezprzylgowe rozwiernie Standard 10, Modern, Plus

Skrzydła Sara Eco bezprzylgowe

Skrzydła przesuwne do:
 - kaset ościeżnicowych PA
 - systemów SPAZIO CD
 - systemów naściennych

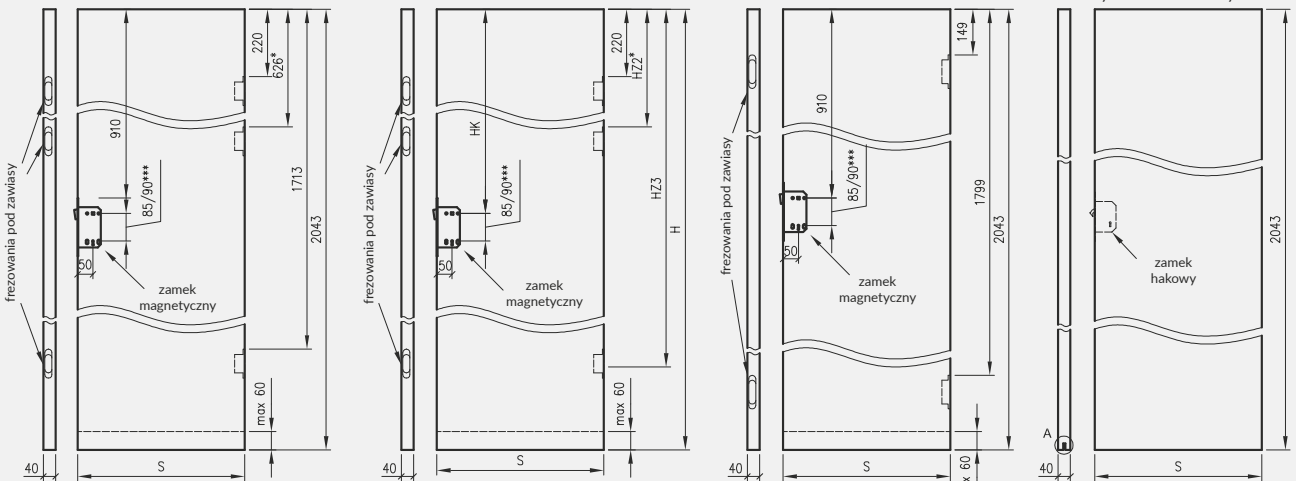

* jeśli występuje

** rozstaw w zamku magnetycznym: 85 mm - w zamku na wkładkę bębnową lub 90 mm - w zamkach na klucz zwykły i WC

Skrzydła Forca / Forca B

Skrzydła Athos / Olimp EI30

Skrzydła Olimp EI60**

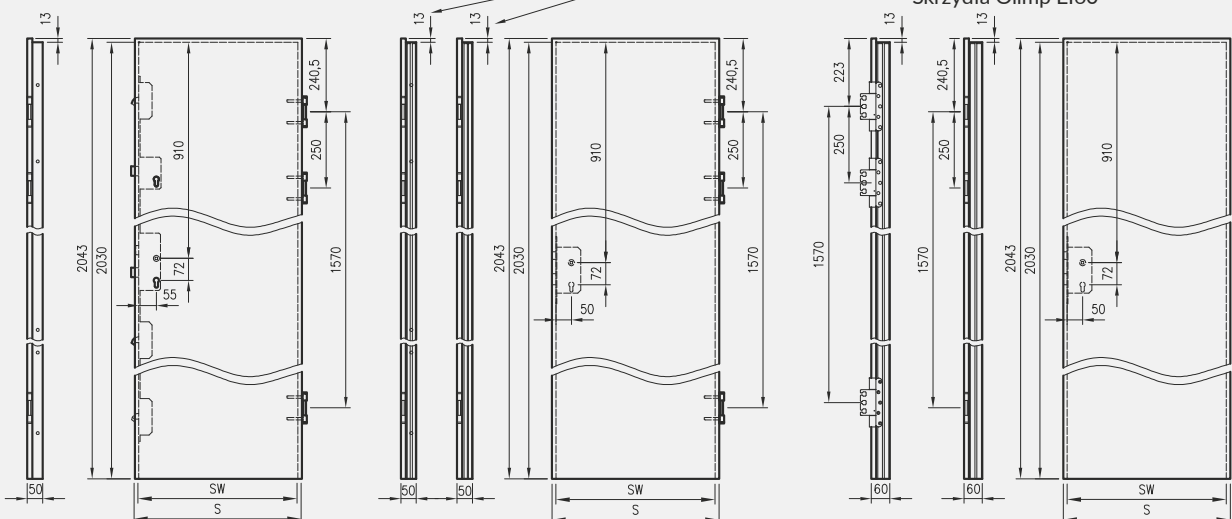

** Olimp EI60 dwa warianty zawiasów (w zależności od szerokości drzwi)

INFORMACJE TECHNICZNE

SZEROKOŚĆ SKRZYDEŁ

Symbol wym. drzwi	S	SW	SWSE	SWS
„60”	644	618	-	-
„70”	744	718	-	-
„80”	844	818	824	824
„90”	944	918	924	924
„100”	1044	1018	-	1024
„110*”	1144	1118	-	-

S – całkowita szerokość skrzydła
 SW – szerokość we wrębie (dotyczy skrzydeł przylgowych)
 SWSE – szerokość we wrębie skrzydeł przylgowych Sara Eco
 SWS – szerokość we wrębie skrzydeł składanych
 * - szerokość „110” dostępna tylko w skrzydłach Standard 10, Athos, Enter Akustik i Olimp

Uwaga: Całkowita szerokość dostawek „40” wynosi 444 mm

DODATKOWE SZEROKOŚĆ DRZWI TECHNICZNYCH

Symbol wym. drzwi	S	SW
„90E” dla OLIMP EI30, ATHOS, FORCA, FORCA B	959	933
„90E” dla OLIMP EI60	969	943

Realizacja zamówień w standardzie inwestycyjnym po konsultacji z Działem Kontraktów. Standard inwestycyjny to światło przejścia w ościeżnicy ze skrzydłem otwartym pod kątem 90 stopni dla drzwi: wewnętrznych „80” 800mm, „90” 900 mm; w drzwiach wejściowych Enter, Solid „90” 900 mm.

WYMIARY SKRZYDEŁ W 4 WARIANTACH WYSOKOŚCI

(dotyczy skrzydeł STANDARD 10 oraz kolekcji MODERN i PLUS)

H	H1	HK	HZ	HZ2	HZ3
1983	1970	850	1672	606	1653
2043	2030	910	1732	626	1713
2110	2097	977	1799	647	1780
2240	2227	1107	1929	691	1910

H - wysokość całkowita skrzydła
 H1 - wysokość skrzydła we wrębie
 HK - odległość od górnego wrębu skrzydła do osi klamki
 HZ - odległość od górnej krawędzi skrzydła do punktu osadzenia trzeciego zawiasu

WYSOKOŚĆ SKRZYDEŁ

2043 mm – całkowita wysokość skrzydeł przylgowych i bezprzylgowych (2010 dla skrzydeł składanych)

2030 mm – wysokość skrzydeł przylgowych we wrębie (2033 dla skrzydeł przylgowych Sara Eco, 2000 dla skrzydeł składanych)

2055 mm – całkowita wysokość skrzydeł z odwróconą przylgą

1983, 2043, 2110, 2240 mm – całkowite możliwe wysokości skrzydeł STANDARD 10 oraz kolekcji MODERN i PLUS (1970, 2030, 2097, 2227 mm - mierzone we wrębie)

SKRACANIE SKRZYDEŁ

Istnieje możliwość skrócenia skrzydeł we własnym zakresie, maksymalnie o 60 mm (nie można skrać skrzydeł VETRO, PPOŻ, FORCA B, wszystkich kolekcji w wersji przesuwnej, skrzydeł biernych, skrzydeł szklanych, składanych oraz skrzydeł z uszczelką opadającą).

SZCZELINY PROGOWE

Standardowa wysokość szczeliny pomiędzy skrzydłem a gotową podłogą wynosi 8 mm (15 mm w drzwiach FOLDE; 5-6 mm w drzwiach OLIMP).

UWAGI DOTYCZĄCE ZAWIASÓW

W skrzydłach przylgowych: ramowych, wejściowych (Enter, Enter Akustik, Solid) oraz innych kolekcji o szerokości nie mniejszej niż „90” montowane są 3 zawiasy wkręcane \varnothing 13,5 mm. W pozostałych skrzydłach przylgowych wewnątrzlokalowych możliwy jest wybór 2 lub 3 zawiasów.

Skrzydła SOLID RC2, FORCA, FORCA B, ATHOS oraz OLIMP EI30 wyposażone są w 3 zawiasy trójdzielne.

Skrzydła OLIMP EI60 w zależności od szerokości wyposażone są w 3 zawiasy trójdzielne lub 3 zawiasy SIMONSWERK VX 7939/160.

Skrzydła bezprzylgowe rozwiernie mają wyfrezowane gniazda pod 2 lub 3 zawiasy wpuszczane, które są pakowane wraz z ościeżnicą.

Skrzydła Sara Eco przylgowe i bezprzylgowe mają wyfrezowane gniazda pod 2 zawiasy wpuszczane, które są pakowane wraz z ościeżnicą.

Skrzydła z odwróconą przylgą mają wyfrezowane gniazda pod 2 zawiasy wpuszczane, które są pakowane wraz z ościeżnicą.

Skrzydło bezprzylgowe

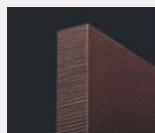

krawędź bez przylgi



zamek magnetyczny



zawias wpuszczany

Skrzydło przylgowe

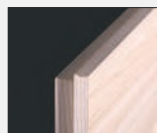

krawędź prosta



zawias wkręcany

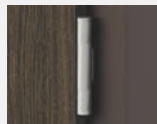

zawias trójdzielny



Zawias trójdzielny



Zawias SIMONSWERK VX 7939/160

INFORMACJE TECHNICZNE

GRUBOŚĆ SKRZYDEŁ I DOBÓR WKŁADKI PATENTOWEJ

Rodzaj skrzydła	Grubość skrzydeł	proporcja w skrzydle (W0/Z0)	Zalecany ** wymiar wkładki (W/Z)	Dotyczy wkładki z gałką	
				Wkładka z gałką po wewnętrznej stronie (W/Z)	Wkładka z gałką po zewnętrznej stronie (W/Z)
Skrzydła przylgowe	40	14 / 26	25 / 40 26 / 36 26 / 41 30 / 40	25G / 40 26G / 36 26G / 41 30G / 40	25 / 40G 26 / 36G 26 / 41G 30 / 40G
Skrzydła przylgowe Sara Eco	40	24 / 16	35 / 30 36 / 26 36 / 31 40 / 30	35G / 30 36G / 26 36G / 31 40G / 30	35 / 30G 36 / 26G 36 / 31G 40 / 30G
Skrzydła bezprzylgowe	40	20 / 20	31 / 31 30 / 30 35 / 35	31G / 31 30G / 30 35G / 35	
Skrzydła bezprzylgowe Sara Eco	40	16 / 24	30 / 35 26 / 36 31 / 36 30 / 40	30G / 35 26G / 36 31G / 36 30G / 40	30 / 35G 26 / 36G 31 / 36G 30 / 40G
Skrzydło z odwróconą przylgą	40	27 / 13	40 / 25 41 / 26	40G / 25 41G / 26	40 / 25G 41 / 26G
Skrzydła składane	40	17/23	30/35 31/36 30/40	30G / 35 31G / 36 30G / 40	30 / 35G 31 / 36G 30 / 40G
p.poż. Athos	50	21 / 29	31 / 41 35 / 40	31G / 41 35G / 40	31 / 41G 35 / 40G
Olimp EI30	50	18 / 32	30 / 45 31 / 46	30G / 45 31G / 46	30 / 45G 31 / 46G
Olimp EI60	60	28 / 32	40 / 45 41 / 46	40G / 45 41G / 46	40 / 45G 41 / 46G
p.poż. FORCA	50	22 / 28	35 / 40		
SOLID RC2	40,6	14 / 26,6	26 / 40 26 / 41 30 / 40		

* Wkładki są obracalne – tzn. 25/40 = 40/25, 26G/36 = 36/26G

** Wymiar zalecany przy założeniu że szyld ma grubość 10 mm, a wkładka wystaje ponad szyld nie więcej niż 5 mm.

Rys. Dobór wymiaru wkładki bębnekowej

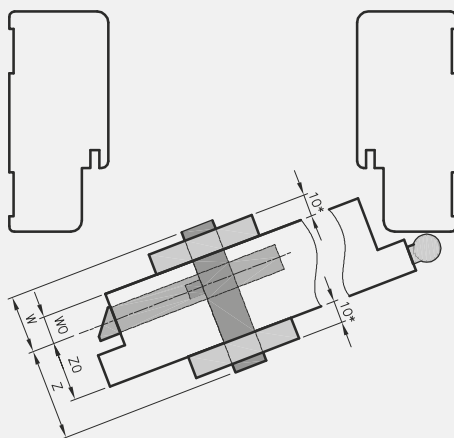

Rys. Dobór wymiaru wkładki z gałką

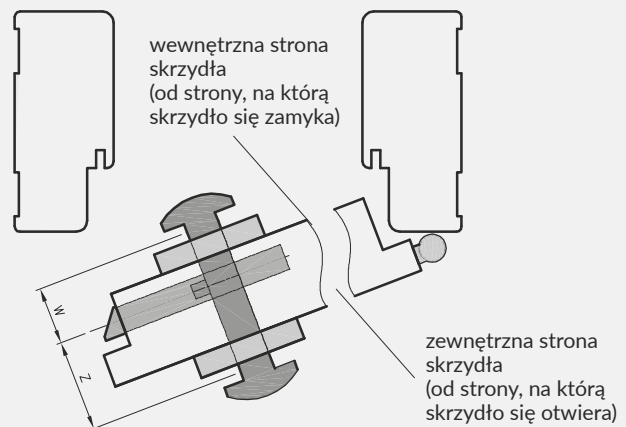

Wymiar wkładki obliczamy ze wzoru:

$W0 + \text{grubość szyldu} + 2 \div 3 \text{ mm} / Z0 + \text{grubość szyldu} + 2 \div 3 \text{ mm}$

gdzie:

W0 i Z0 – wartości podano w powyższej tabeli

grubość szyldu – mierzymy (w tabeli założono że szyld ma 10 mm grubości)

Dobór wkładki z gałką – jeżeli chcemy zamontować gałkę po:

- wewnętrznej stronie skrzydła – symbol gałki musi być przy wymiarze „W” (patrz 5 kolumna w tabeli)

- zewnętrznej stronie skrzydła – symbol gałki musi być przy wymiarze „Z” (patrz 6 kolumna w tabeli)

INFORMACJE TECHNICZNE

SKRZYDŁA PRZYLGOWE POJEDYNCZE

Oferujemy skrzydła: prawe, lewe oraz centra



SKRZYDŁA PRZYLGOWE PODWÓJNE

Oferujemy skrzydła podwójne: prawe - wówczas prawe skrzydło jest czynnym a lewe biernym oraz skrzydła podwójne lewe - wówczas lewe skrzydło jest czynnym a prawe biernym.

Skrzydło czynne posiada przylgę oraz zamek w standardzie. Dla drzwi dwuskrzydłowych krawędź od strony umieszczenia zamka skrzydła czynnego i biernego od strony umieszczenia zaczepu jest zawsze krawędzią prostą.

Natomiast skrzydło bierne posiada „kontrprzylgę” oraz w standardzie blachę zaczepową i „kantrygiel” (A)



Kantrygiel (A)

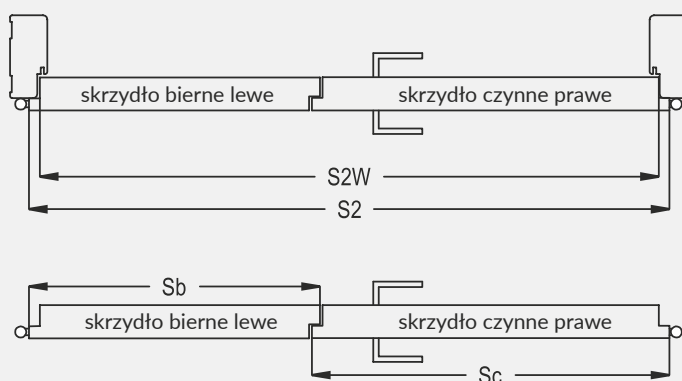

Wyłącznie ościeżnice naszej produkcji pasują do drzwi dwuskrzydłowych, dlatego zalecamy dokonywanie zakupu drzwi w kompletach. Komplet DRE obejmuje 2 skrzydła drzwiowe oraz ościeżnicę.

$$\boxed{\text{cena drzwi dwuskrzydłowych}} = \boxed{\text{cena skrzydła} \times 2} + \boxed{\text{cena ościeżnicy}}$$

Symbol wymiaru	wymiary w [mm]		
	S2	S2W	kombinacja* Sc+Sb
„100d”	1078	1052	644+444
„110d”	1178	1152	744+444
”120”	1278	1252	844+444; 644+644
”130”	1378	1352	944+444; 744+644; 644+744
”140”	1478	1452	1044+444; 844+644; 744+744; 644+844
”150”	1578	1552	944+644; 844+744; 744+844; 644+944
”160”	1678	1652	1044+644; 944+744; 844+844; 744+944; 644+1044
”170”	1778	1752	1044+744; 944+844; 844+944; 744+1044
”180”	1878	1852	1044+844; 944+944; 844+1044
”190”	1978	1952	1044+944; 944+1044
”200”	2078	2052	1044+1044

kombinacja* - możliwe zestawienia szerokości skrzydeł czynnych (Sc) i biernych (Sb)

INFORMACJE TECHNICZNE

SKRZYDŁA BEZPRZYLGOWE-PRZESUWNE

Oferujemy skrzydła: prawe, lewe oraz centra (skrzydło bez zamka i uchwyty)

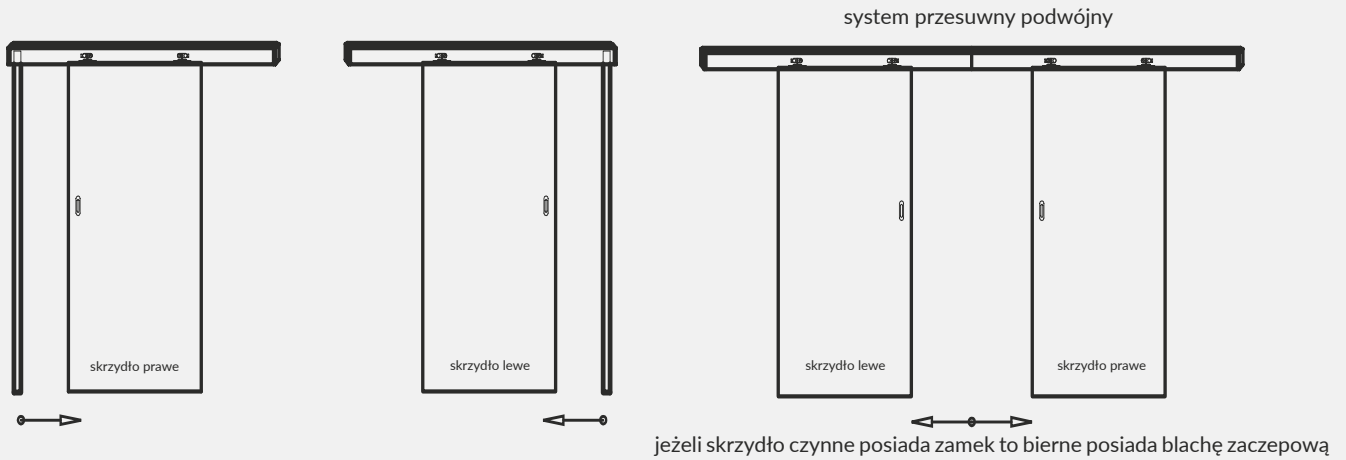

SKRZYDŁA BEZPRZYLGOWE POJEDYNCZE

Oferujemy skrzydła: prawe, lewe oraz centra



SKRZYDŁA BEZPRZYLGOWE PODWÓJNE

Oferujemy skrzydła podwójne: prawe - wówczas prawe skrzydło jest czynnym a lewe biernym oraz skrzydła podwójne lewe - wówczas lewe skrzydło jest czynnym a prawe biernym.

Skrzydło czynne posiada zamek w standardzie, natomiast skrzydło bierne blachę zaczepową i „kantrygiel”.

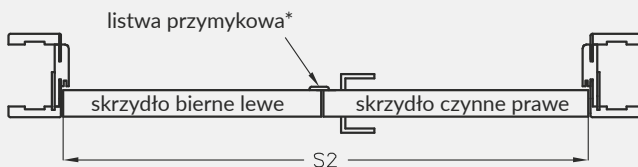

* do drzwi dwuskrzydłowych bezprzylgowych istnieje możliwość dokupienia listwy przymykowej szer. 30 mm

$$\text{cena drzwi dwuskrzydłowych} = \text{cena skrzydła} \times 2 + \text{cena ościeżnicy}$$

Symbol wymiaru	wymiar w [mm]	
	S2	kombinacja* Sc+Sb
"120"	1291	644+644
"130"	1391	744+644; 644+744
"140"	1491	844+644; 744+744; 644+844
"150"	1591	944+644; 844+744; 744+844; 644+944
"160"	1691	1044+644; 944+744; 844+844; 744+944; 644+1044
"170"	1791	1044+744; 944+844; 844+944; 744+1044
"180"	1891	1044+844; 944+944; 844+1044

kombinacja* - możliwe zestawienia szerokości skrzydeł czynnych (Sc) i biernych (Sb)

KONSTRUKCJA SKRZYDEŁ PŁYTOWYCH

- » Rama skrzydła wykonana z drewna iglastego lub z płyty MDF
- » Wypełnienie: wkład stabilizujący „plaster miodu” (A), płyta wiórowo-otworowa (B) oraz w drzwiach przeciwpożarowych: płyta wiórowa
- » Płyta zewnętrzna HDF 3 mm lub płyta zewnętrzna HDF 4 mm (Finea, Finea B, Enter, Enter Akustik, Solid)
- » Krawędź „karnies”, prosta lub bez przyłgi

Płyty zewnętrzne skrzydeł uszlachetnione są:

- a) w kolekcji LACK, ASCADA - płyta HDF lakierowana
- b) w kolekcji DRE-Cell dekor - folia dekoracyjna na bazie polipropylenu
- c) w folii 3D - folia 3D na bazie papieru dekoracyjnego
- d) w laminacie CPL - laminatem CPL gr. 0,15 - 0,2 mm lub 0,7 - 0,8 mm
- e) w kolekcji natura - okleina naturalna, zabezpieczona lakierem utwardzonym w technologii UV

Skrzydło drzwiowe przeciwpożarowe Olimp EI30

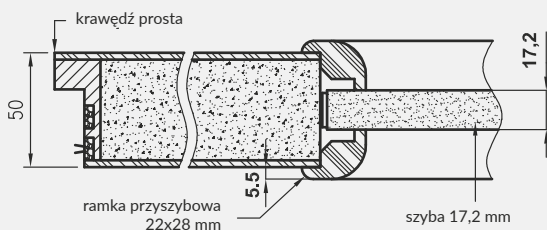

Skrzydło drzwiowe przeciwpożarowe Olimp EI60

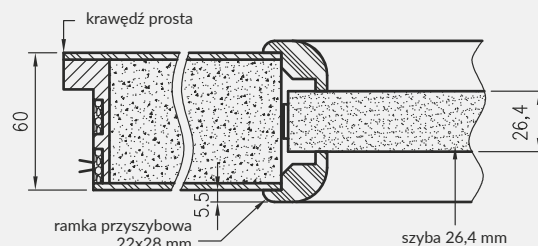

Skrzydło drzwiowe antywłamaniowe-przeciwpożarowe Forca EI30

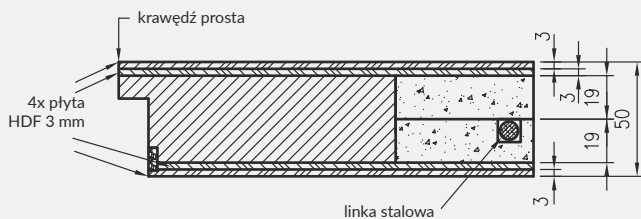

Skrzydło drzwiowe antywłamaniowe Forca B

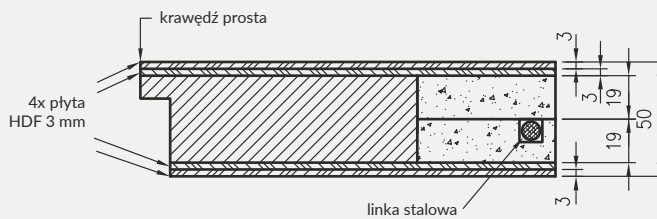

Skrzydło drzwiowe antywłamaniowe Solid RC2

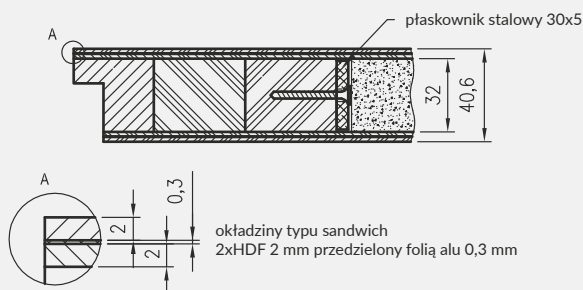

Skrzydło drzwiowe przeciwpożarowe Athos EI30

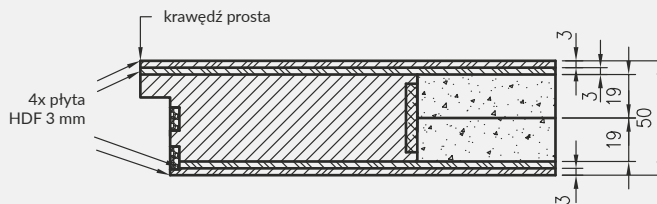

(A) Wkład stabilizujący „plaster miodu”



(B) Płyta wiórowo-otworowa

INFORMACJE TECHNICZNE

KONSTRUKCJA SKRZYDEŁ RAMOWYCH (NIE DOTYCZY KOLEKCJI VETRO A, B, C, D)

Konstrukcja skrzydeł ramowych wykonana jest w całości z płyty MDF:

ramiaki pionowe z MDF 40 mm

ramiaki poziome zewnętrzne z MDF 35 mm

ramiaki poziome wewnętrzne:

- MDF 22 mm w skrzydłach Auri, Piano, Even, Premium, Fosca, Sinco, Verso, Reva, Solte, Triesta*, Ena*, Verano* i Emena* (* W kolekcji Ena 1-2, Triesta 1-2, Emena 1-2, Verano 1-2, ramiak przy dużej szybie wykonany z MDF 35 mm. Natomiast w modelach Ena 3-5, Verano 3-5, Emena 3-5 i Triesta 3 dwa ramiaki przy dużych szybach wykonane z MDF 35 mm.)

- MDF 35 mm w skrzydłach Nestor, Elsa, Lexa, Scala, Trevi, Berge.

Przekrój poziomy drzwi
Auri, Emena, Verano, Piano, Premium, Fosca, Sinco,
Verso, Ena, Even, Triesta, Reva, Solte

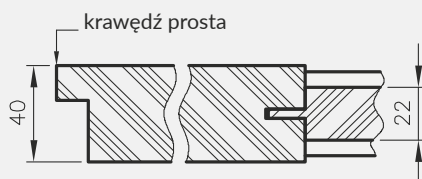

Przekrój poziomy drzwi Elsa



Przekrój poziomy drzwi Ena, Verano, Emena
i Triesta (przekrój na wysokości ramiaka przy
dużej szybie)



Przekrój poziomy drzwi Nestor, Lexa



Przekrój poziomy drzwi Scala, Trevi, Berge



WYPEŁNIENIA SKRZYDEŁ RAMOWYCH:

Scala A; Sinco - szyba 4 mm, płycina płaska HDF 4 mm

Scala B - szyba 4 mm, płycina profilowana MDF 19 mm

Elsa A - szyba 4 mm, płycina płaska HDF 4 mm

Elsa B - szyba 4 mm, płycina profilowana MDF 19 mm

Premium 1-3 - szyba 4 mm

Premium 4-7, 12 - szyba 4 mm, wstawki HDF 4 mm w kolorze skrzydła

Premium 8-11, 13 - szyba 4 mm, wstawki HDF 4 mm oklejone srebrnym laminatem

Piano 1-6 - szyba 4 mm, płycina profilowana MDF 16 mm

Piano 9-12 - szyba 4 mm, płycina profilowana MDF 19 mm

Fosca 1-3 - szyba 4 mm, płycina HDF 4 mm oklejona srebrnym laminatem

Fosca 4-6 - płycina HDF w kolorze skrzydła

Nestor, Lexa, Trevi, Berge - szyba 4 mm, płycina profilowana MDF 19 mm

Ena, Triesta, Auri, Verano, Emena, Even, Reva, Solte, Verso - szyba 4 mm

profil płyciny MDF 19 mm
(Scala B, Trevi, Piano 9-12, Elsa B,
Nestor, Lexa, Berge)

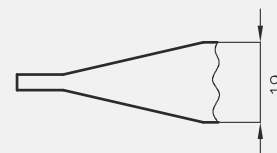

profil płyciny MDF 16 mm
(Piano 1, 2, 5, 6)

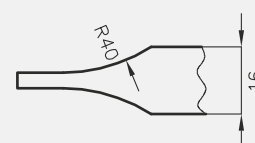

INFORMACJE TECHNICZNE

OKOPNIKI

Wykończenie wybranych modeli skrzydeł płytowych z krawędzią prostą tzw. okopnikami.

Proponujemy skrzydła oklejone blachami o gr. 0,6 mm ze stali nierdzewnej w postaci paneli dolnych lub środkowych. Możliwe jest także jednoczesne występowanie obu paneli w wybranym skrzydle. Wysokość paneli wynosi 300 mm.

Skrzydła z okopnikami powinny zawierać wypełnienie z płyty wiórowej otworowej.



model skrzydła z panelem dolnym

model skrzydła z panelem środkowym

model skrzydła z panelem dolnym i środkowym

Istnieje możliwość zamówienia panela dolnego z podcięciem wentylacyjnym.

UWAGA: W celu złożenia zamówienia prosimy o kontakt z Działem Kontraktów.

POZOSTAŁE INFORMACJE TECHNICZNE

1. Przy zachowaniu standardowych wymiarów skrzydeł i ościeżnic szczelina pomiędzy „gotową” podłogą, a dolną krawędzią skrzydła wynosi 8 mm. W celu zmniejszenia powyższej szczeliny należy odpowiednio skrócić ościeżnicę od dołu (nie dotyczy FOLDE i OLIMP).

2. Uwaga! Przed zakupem i montażem stolarki budowlanej należy sprawdzić czy wybrany rodzaj stolarki jest zgodny z wymogami projektu technicznego opracowanego dla danego projektu, w szczególności zaś należy upewnić się czy konstrukcja ścian i stropów umożliwia montaż stolarki budowlanej o masie określonej w poniższej tabeli:

	Skrzydła drzwiowe			Ościeżnice		Inne wyroby	
	wewnątrzlokalowe	wejściowe	przeciwpożarowe	regulowane	proste	tunel regulowany	system przesuwny
Waga max	50 kg*	50 kg*	105 kg*	40 kg	20 kg	40 kg	20 kg

* maksymalna waga 1 skrzydła

3. Skrzydło jest pakowane w folię termokurczliwą, a krawędzie są dodatkowo zabezpieczone styropianem lub wkładkami tekturowymi.

4. Cena skrzydeł nie obejmuje klamki, szyldów i wkładki patentowej (z wyjątkiem kolekcji SCALA A i B w wersji przylgowej i bezprzylgowej rozwiernej w okleinie DRE-Cell i folii 3D oraz kolekcji NESTOR i ELSA w wersji przylgowej i bezprzylgowej rozwiernej w okleinie DRE-Cell i folii 3D, w których klamka oraz szyld jest gratis).

5. Istnieje możliwość zakupu drzwi i ościeżnic CENTRA (bez nawierceń na zamek i zawiasy - opcja niedostępna dla drzwi p.poż, ENTER/SOLID, ENTER AKUSTIK, SOLID RC2, FORCA B, Sara Eco, FOLDE) w cenie podobnego produktu z okuciami i nawierceniami. Ościeżnice CENTRA posiadają uszczelki. Komplet nie zawiera okuć.

INFORMACJE TECHNICZNE

6. Zgodnie z obowiązującymi przepisami drzwi do łazienki, umywalni i wydzielonego ustępu powinny otwierać się na zewnątrz pomieszczenia, mieć co najmniej 0,8 m szerokości i 2 m wysokości oraz w dolnej części otwory o sumarycznym przekroju nie mniejszym niż 0,022 m² dla dopływu powietrza. Powierzchnia wentylacyjna drzwi jest sumą powierzchni dostępnych elementów wentylacyjnych: kratki wentylacyjnej (zapewnia osiągnięcie powierzchni wentylacyjnej 0,022 m² we wszystkich szerokościach drzwi) lub podcięcia wentylacyjnego lub tulei wentylacyjnych oraz powierzchni prześwitu pomiędzy skrzydłem a podłogą.

Zapewnienie powierzchni wentylacyjnej w drzwiach przylgowych**

Symbol wymiaru drzwi	drzwi z tulejami wentylacyjnymi		drzwi z podcięciem wentylacyjnym	
	powierzchnia wentylacyjna tulei i prześwitu 8 mm [m ²]	wymagany prześwit dla spełnienia wymogu wentylacyjności [w mm]	powierzchnia wentylacyjna podcięcia i prześwitu 8 mm [m ²]	wymagany prześwit dla spełnienia wymogu wentylacyjności [w mm]
"100"	0,011	19*	0,033	0
"90"	0,010	21*	0,029	1
"80"	0,009	24*	0,025	4
"70"	0,008	28*	0,021	14*
"60"	0,007	33*	0,018	35*

Zapewnienie powierzchni wentylacyjnej w drzwiach Sara Eco oraz we wszystkich drzwiach bezprzylgowych rozwiernych

Symbol wymiaru drzwi	drzwi z tulejami wentylacyjnymi		drzwi z podcięciem wentylacyjnym	
	powierzchnia wentylacyjna tulei i prześwitu 8 mm [m ²]	wymagany prześwit dla spełnienia wymogu wentylacyjności [w mm]	powierzchnia wentylacyjna podcięcia i prześwitu 8 mm [m ²]	wymagany prześwit dla spełnienia wymogu wentylacyjności [w mm]
"100"	0,0112	19*	0,033	0
"90"	0,0104	21*	0,029	1
"80"	0,0096	23*	0,025	4
"70"	0,0082	27*	0,021	12*
"60"	0,0074	32*	0,018	31*

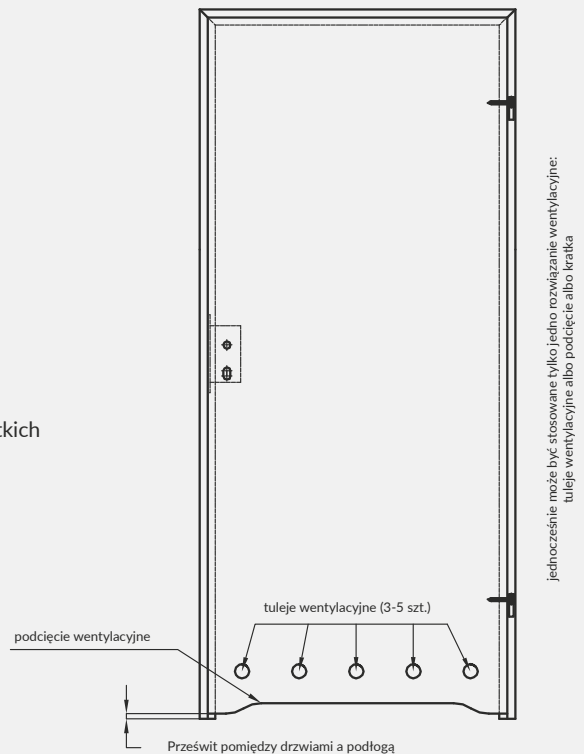

Powyżej podano wymaganą wysokość prześwitu pod drzwiami, zapewniającą 0,022 m² całkowitej powierzchni wentylacyjnej. Standardowo prześwit ten dla skrzydeł wynosi 8 mm.

* należy zwiększyć prześwit do podanej wysokości poprzez skrócenie skrzydła od dołu (w przypadku gdy skrócenie jest możliwe – patrz **)

** Wyjątki nieujęte w tabeli (skrzydła których nie można skrócić):

- Kolekcje Vetro A, C, D i E – zastosowanie podcięcia wentylacyjnego w drzwiach o szerokości „80”-„100” oraz standardowego prześwitu pod drzwiami (8 mm) zapewni spełnienie wymogu wentylacyjności.
- Kolekcja Vetro B – nie spełnia wymogów wentylacyjności.
- Skrzydła przesuwne – z uwagi na konstrukcję systemu przesuwne (oddalenie od ściany/tunelu o 12 mm) spełniają wymóg wentylacyjności bez konieczności stosowania dodatkowych opcji.
- Nie można skracać także drzwi dwuskrzydłowych oraz składanych FOLDE.

PODCIĘCIA WENTYLACYJNE

standardowe podcięcie w drzwiach

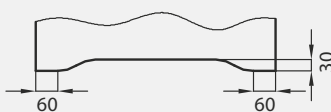

podcięcie w drzwiach Vetro D



podcięcie w drzwiach Vetro A i C

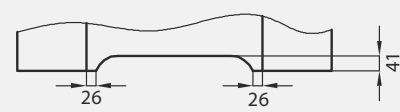

podcięcie w drzwiach w okleinie naturalnej o szerokości „70” - „90”

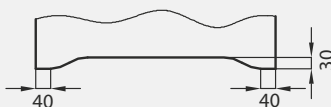

podcięcie w drzwiach Vetro E

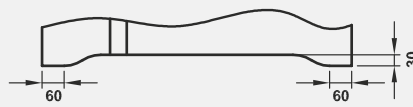

podcięcie w drzwiach Vetro B

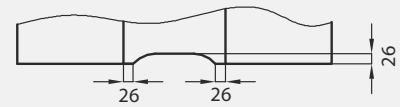



GALLA 1 decormat, GALLA 2 szkło piaskowane, paski przeźroczyste

Ceny w katalogu podane są w PLN.

Cennik obowiązuje od dnia 01.04.2020 r.

Producent udziela 24 miesięcznej gwarancji na skrzydła drzwiowe i ościeżnice.

Użyte w katalogu zdjęcia i wizualizacje przedstawiają skrzydła w szerokości 80 cm (nie dotyczy dostawek). W przypadku innych szerokości skrzydeł, proporcje rozmieszczenia wzoru kolekcji, szklenia, ramek, frezowań, grafiki będą ulegały zmianie.

Więcej informacji oraz instrukcja montażu dostępne są w karcie gwarancyjnej produktu.

Folder nie stanowi oferty w rozumieniu prawa i jest publikowany jedynie dla celów informacyjnych. Powyższe informacje są aktualne w chwili ukazania się niniejszej publikacji. Prowadząc politykę ciągłego rozwoju zastrzegamy sobie prawo do zmian i ulepszeń produktów przedstawionych w folderze bez uprzedniego powiadomienia. Kolorystyka przedstawiona w katalogu może się różnić od rzeczywistej. Zastrzegamy sobie prawo do błędów w druku.

Aprobaty:

Krajowa Ocena Techniczna ITB-KOT-2019/0860 wydanie 1 (system przesuwny)

Aprobata Techniczna ITB AT-15-8693/2015 (drzwi bezprzylgowe wewnątrzlokalowe)

Krajowa Ocena Techniczna ITB-KOT-2018/0633 wydanie 1 (drzwi przeciwpożarowe FORCA, ATHOS)

Aprobata Techniczna ITB AT-15-8359/2016 (drzwi szklane)

Aprobata Techniczna ITB AT-15-9673/2016 (drzwi składane i przesuwne szklane)

Krajowa Ocena Techniczna ITB-KOT-2017/0011 wydanie 2 (ENTER/SOLID/SOLID RC2)

Krajowa Ocena Techniczna ITB-KOT-2018/0407 wydanie 1 (OLIMP)

PN-EN 14351-2:2018-E12 (drzwi wewnątrzlokalowe)

Krajowa Ocena Techniczna ITB-KOT-2019/1132 wydanie 1 (drzwi SARA)

Krajowa Ocena Techniczna ITB-KOT-2019/0805 wydanie 1 (ościeżnice stalowe)



DYSTRYBUTOR



82-300 Elbląg - Gronowo Górne, ul. Nefrytowa 4
Centrala: tel. 55 236 42 58
Dział obsługi Klienta: tel. 55 236 42 42 do 48
fax 55 236 42 51
Dział marketingu: tel. 55 236 42 40
godziny pracy: 8:00 - 16:00
e-mail: dre@dre.pl www.dre.pl