



Witamy w domu

KATALOG DRZWI ZEWNĘTRZNYCH

Sierpień 2019

Spis treści

Oznaczenia stosowane w katalogu	2	Drzwi pełne i przeszklone	16
Drzwi stalowe Martom to najlepszy wybór	3	Drzwi antywłamaniowe, antywłamaniowe i akustyczne, przeciwpożarowe	42
Izolacja termiczna	4	Drzwi dwuskrzydłowe	47
Ochrona przed hałasem	5	Drzwi 42	51
Ochrona przed pożarem	5	Drzwi w niestandardowych rozmiarach	54
Ochrona przed włamaniem	6	Easy App- Smartfon zamiast klucza	55
Warto wiedzieć	8	Aksesoria	56
Inteligentne rozwiązania	10	Pochwyty jednostronne (antaby)	57
Pochwyty wpuszczane	11	Klamki	58
Doświetla boczne i górne	12	Tabele dopłat	59
Standardy wyposażenia drzwi 90	14		
Standardy wyposażenia drzwi 72	14		
Standardy wyposażenia drzwi 55	15		

Oznaczenia stosowane w katalogu

ZNACZENIE PIKTOGRAMÓW

55 Grubość skrzydła wyrażona w mm. Więcej na str.14 i 15

Ud od 1,5
Współczynnik przenikalności ciepła Ud. Więcej na str. 4

30 dB
Poziom wyciszenia wyrażony w dB. Więcej na str. 5

RC2
Klasa odporności na włamanie. Więcej na str. 6

🔥 Klasa odporności ogniowej. Więcej na str. 5

👤 Klasa dymoszczelności. Więcej na str. 5
Sa, Sm

🚪 Drzwi dostępne w niestandardowym wymiarze. Więcej na str. 54

OZNACZENIE I OPIS DRZWI

HIT
RC2
30 dB
🔥

inne przeszklenie, które można zastosować w danym modelu

opcja budowy i wyposażenia

cena netto

55 OPTIMAL standard z zamkiem listwowym	1799 2099
55 NORDIC standard z zamkiem listwowym	2249 2499
72 ARKTIC standard z zamkiem listwowym	2649 3049
90 PASSIVE z zamkiem listwowym	3399

3L Druk
oznaczenie rodzaju przeszklenia

nazwa kolekcji

👉 dodatkowe informacje o budowie drzwi

Zaprezentowany przykład przedstawia drzwi o nazwie GI 09/3B Milk. Model ten można wykonać w trzech grubościach skrzydła 55, 72 i 90mm. Może być również wykonany w dwóch zaprezentowanych wersjach przeszklenia 3B Milk - zaprezentowany na modelu drzwi oraz 3L Druk - przedstawiony obok. Podane ceny netto dotyczą standardów OPTIMAL, NORDIC, ARKTIC i PASSIVE w różnych opcjach zamka. Budowa i wyposażenie tych standardów jest opisana na stronach 14 i 15.

Al 10 /3B Milk (3L)

piktogramy w tym miejscu zawierają informacje dodatkowe, np. że dany model może występować w innych wersjach

KOLORY I ROZMIARY

80/90/100 ANTRACYT	80/90 ANTRACYT MOLET	80/90 BIAŁY	80/90/100 ORZECH CIEMNY	80/90/100 WENGE	80/90/100 ŻŁOTY DĄB	80/90 MAHOŃ	80/90 WINCHESTER

— szerokości, w jakich dostępny jest dany model
— kolory, w jakich dostępny jest dany model

Szanowni Klienci,

Nasza firma powstała w 1999 roku. Od początku jesteśmy skoncentrowani wyłącznie na produkcji drzwi zewnętrznych. Naszym zdaniem wąska specjalizacja pozwala na osiągnięcie doskonałych wyników w zakresie jakości produktów oraz optymalizacji kosztów. Dzięki temu możemy zaoferować Państwu drzwi o najlepszej relacji jakości i funkcjonalności do ceny. Najważniejsza jest dla nas satysfakcja i uznanie Klientów. Polecenie stanowi najważniejszą przesłankę zakupu drzwi Martom. Również nagroda LAUR KLIENTA przyznawana przez Klientów jest dowodem na to, że nasze wysiłki są przez Państwa doceniane.

Z wyrazami szacunku,
Zarząd i pracownicy firmy Martom



Dlaczego drzwi Martom?

Porównując obiektywnie parametry takie jak izolacja termiczna czy akustyka, drzwi stalowe w niczym nie ustępują drzwiom wykonanym z innych materiałów. W przypadku właściwości mechanicznych i odporności na warunki atmosferyczne często je przewyższają.



IZOLACJA CIEPLNA

Ponieważ stal jest dobrym przewodnikiem ciepła, dlatego funkcjonuje stereotyp, że drzwi stalowe mają słabe właściwości cieplne. Nic bardziej mylnego. Przy obecnym rozwoju technologii można wykonać drzwi stalowe o współczynniku przenikania ciepła poniżej 0,9 W/m²K. Drzwi takie spełniają wymagania dla domów pasywnych i w niczym nie ustępują drzwiom wykonanym z innych materiałów.



ODPORNOŚĆ NA WARUNKI ATMOSFERYCZNE

Ogromną zaletą drzwi stalowych jest odporność na warunki atmosferyczne. Nie ulegają deformacji pod wpływem wilgoci. Są odporne na promieniowanie UV, opady oraz mróz i dzięki temu nie wymagają uciążliwych i kosztownych konserwacji oraz malowania. Bardzo łatwo jest je utrzymać w czystości.



WYTRZYMAŁOŚĆ I TRWAŁOŚĆ

Stal słusznie kojarzy się z materiałem o znakomitych właściwościach mechanicznych takich jak sztywność, wytrzymałość i trwałość. Właściwości te w pełni cechują drzwi wykonane ze stali.



DESIGN

Estetyka drzwi stalowych spełnia oczekiwania najbardziej wymagających klientów. Szeroka gama kolorystyczna, różnorodność tłoczeń, przeszkleń i ozdobnych wykończeń, pozwalają tworzyć drzwi w różnych stylach i o wyszukanym designie.



OCHRONA PRZED WŁAMANIEM, HAŁASEM I POŻAREM

Wszędzie tam, gdzie wymagane są takie cechy jak odporność, sztywność, wytrzymałość i stabilność mechaniczna, drzwi wykonane ze stali są doskonałym rozwiązaniem. Dzięki temu drzwi stalowe znakomicie sprawdzają się jako antywłamaniowe, przeciwpożarowe, dymoszczelne lub akustyczne.



KORZYSTNA CENA

W porównaniu do innych drzwi o podobnych parametrach i właściwościach wykonanych np. z drewna lub aluminium, ceny drzwi stalowych są bardzo korzystne.

Kolekcja Simple Elegance

W naszej ofercie dostępna jest również kolekcja produktów Simple Elegance. Design nowych modeli został opracowany w oparciu o najnowsze trendy we wzornictwie europejskim i najtrafniej opisuje go nazwa Simple Elegance, czyli prostota i elegancja. Wykonanie drzwi w technologii TERMO-DESIGN, gdzie szyba jest delikatnie cofnięta względem powierzchni skrzydła, a połączenie jest wykończony subtelną, prawie niewidoczną uszczelką. Daje to możliwość tworzenia zupełnie nowych wzorów - prostych, eleganckich oraz nowoczesnych. Zachęcamy do zapoznania z katalogiem Simple Elegance.



Izolacja termiczna



JAKI STANDARD CIEPLNY WYBRAĆ DO DANEGO RODZAJU BUDYNKU?

Izolację termiczną drzwi najlepiej obrazuje współczynnik przenikania ciepła U_d . Określa on, ile ciepła „ucieknę” przez 1 m² drzwi przy różnicy temperatur na zewnątrz i wewnątrz o 1°C. Im niższa wartość współczynnika U_d , tym dany materiał lepiej chroni przed utratą ciepła. Przez drzwi o współczynniku $U_d = 0,6 \text{ W/m}^2\text{K}$ stracimy dwa razy mniej ciepła niż przez drzwi o $U_d = 1,2 \text{ W/m}^2\text{K}$.

W trosce o środowisko UE wprowadza regulacje ograniczające zużycie energii grzewczej. Drzwi, w zależności od tego gdzie są wbudowane, również muszą spełniać rygorystyczne normy, które są przedstawione w poniższej tabeli.

MIEJSCE ZASTOSOWANIA DRZWI A WSPÓŁCZYNNIK PRZENIKANIA CIEPŁA U_d

U_d	Brak wymagań	U_d	1,5 W/m ² K	U_d	1,0 W/m ² K	U_d	0,8 W/m ² K
	Izolacja cieplna nie ma dużego znaczenia i nie ma wymagań w tym zakresie. Drzwi montowane pomiędzy pomieszczeniami ogrzewanymi (czyli np. drzwi do mieszkań w blokach z ogrzewaną klatką schodową) lub drzwi montowane do pomieszczeń nieogrzewanych.		Drzwi zewnętrzne do nowych domów montowane pomiędzy pomieszczeniami ogrzewanymi i nieogrzewanymi (zalecane również w budynkach remontowanych).		Domy energooszczędne (do ogrzania domu wystarczy 70 kWh/[m ² /rok]).		Dom pasywny (do ogrzania domu wystarczy 15 kWh/(m ² /rok)).

RODZAJE DRZWI MARTOM, KTÓRE SPEŁNIAJĄ OKREŚLONE KRYTERIA:

U_d	Brak wymagań	U_d	1,5 W/m ² K	U_d	1,0 W/m ² K	U_d	0,8 W/m ² K
	SOLIDIO, TECHNICZNE, OPTIMAL, NORDIC, ARKTIC, PASSIVE		OPTIMAL, NORDIC, ARKTIC, PASSIVE		ARKTIC, PASSIVE		PASSIVE

Wytyczne UE są dobrze dobrane pod kątem efektywności energetycznej i stosowanie się do nich pozwala na racjonalny wybór odpowiednich drzwi. Ogólna wskazówka jest taka, żeby standard cieplny drzwi dobierać do standardu energetycznego budynku. Współczynnik U_d dla drzwi do mieszkań w blokach z ogrzewaną klatką schodową ma mniejsze znaczenie, ale warto żeby nie był wyższy niż 1,5 W/m²K.



Produkty MARTOM posiadają znakomite właściwości izolacyjne dzięki zastosowaniu jako wypełnienie skrzydła piany PUR o wysokiej gęstości, bardzo ciepłej ościeżnicy MET-DREW z rdzeniem drewnianym oraz progów z przekładkami termicznymi. Różne standardy energetyczne drzwi Martom można prześledzić na stronie 14 i 15.

NOWOŚĆ!

POLECAMY

W przypadku montażu drzwi w stanie surowym, pomiędzy progiem drzwi a fundamentem, pozostaje wolna przestrzeń, gdyż na tym etapie nie ma wykonanej izolacji termicznej oraz wylewki posadzki. Jest to bardzo „trudny” do prawidłowego zabezpieczenia mostek termiczny i wilgotnościowy. Może on być przyczyną wielu problemów w przyszłości np. przemarzanie progu, grzyb na ścianie i podłodze, odpadanie parkietu, itp.

Martom posiada w swojej ofercie dwa rodzaje poszerzenia do progów (tzw. podwaliny), które są bardzo dobrym rozwiązaniem tego problemu.

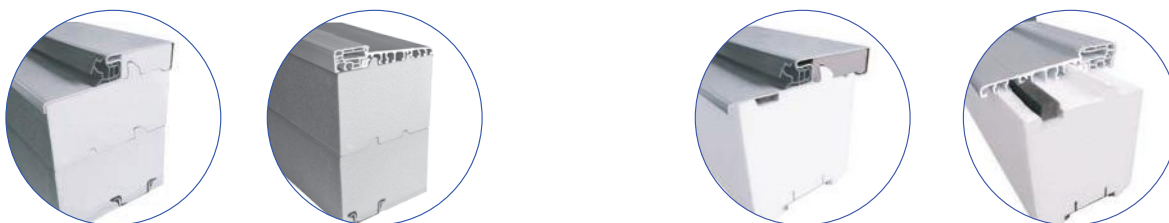

Systemowa podwalina wykonana z gęstego XPS. Profil jest dopasowany do kształtu progu dzięki czemu zapewnia pełną szczelność. Produkt w bardzo atrakcyjnej cenie rekomendowany do drzwi bez doświetli o umiarkowanym ciężarze.

Podwalina z klinarytu (specjalnie utwardzonego polistyrenu ekspandowanego). Materiał ten może przenosić bardzo duże obciążenia i świetnie sprawdza się nawet przy ciężkich drzwiach z doświetlami. Profil jest systemowo dopasowany do progów. Dostępne są wysokości: 7, 10, 16, 20cm (wyłącznie w sztangach o dł. 1,2m). Dla właściwego połączenia poszerzenia z progiem niezbędne jest zastosowanie na połączeniu kleju BOSTIK.

Ochrona przed hałasem



HAŁAS W ZAKRESIE 35-70 dB POWODUJE ZMĘCZENIE UKŁADU NERWOWEGO, UTRUDNIA ZROZUMIAŁOŚĆ MOWY, PRZESZKADZA W WYPOCZYNKU I WYWOŁUJE STRES. TAKI HAŁAS WYWOŁUJE ROZMOWA LUB RUCH ULICZNY O ŚREDNIM NATĘŻENIU.

Długotrwały hałas bardzo niekorzystnie wpływa na zdrowie ludzkie. Może wywoływać stres, zmęczenie, nerwowość, a nawet agresję. W dłuższym okresie może się to przełożyć na poważniejsze problemy zdrowotne, np. zaburzenia układu krążenia. Normy dopuszczają w pomieszczeniach mieszkalnych takich jak sypialnie lub pokoje dziecięce średni hałas na poziomie 40 dB w dzień i 30 dB w nocy. Pełny komfort akustyczny jest w pomieszczeniach, w których hałas nie przekracza 20 dB.

STANDARDOWE DRZWI FIRMY MARTOM WYCISZAJĄ PRZECIĘTNIE O OKOŁO 30 dB.

Jest to wysoki stopień wyciszenia, który w wielu sytuacjach jest w pełni wystarczający. Jeżeli budynek lub mieszkanie jest stale narażone na duży hałas, wówczas warto zdecydować się na zakup drzwi o współczynniku tłumienia 42 dB. Drzwi o takich parametrach są w stanie wyciszyć do poziomu komfortowego np. hałas wywołany intensywnym ruchem drogowym.

DRZWI AKUSTYCZNE SĄ WYPEŁNIONE SPECJALNYM WKŁADEM WYCISZAJĄCYM.

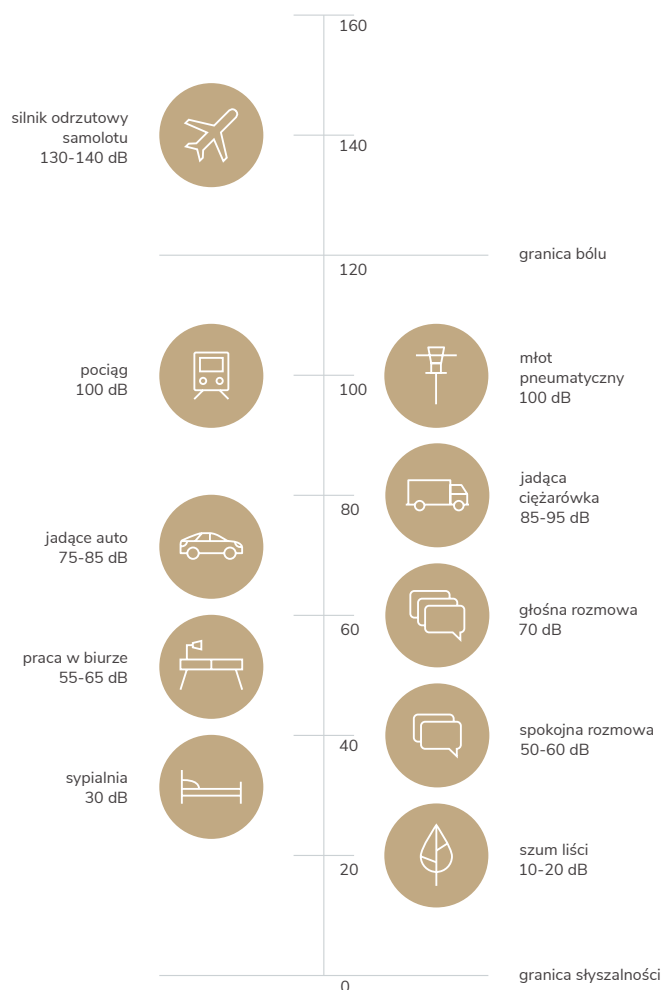

Ochrona przed pożarem



DRZWI PRZECIWOPOŻAROWE SĄ KLASYFIKOWANE W ZALEŻNOŚCI OD TEGO, JAK DŁUGO WYTRZYMUJĄ DZIAŁANIE PŁOMIENI I ZACHOWUJĄ SZCZELNOŚĆ. NP. DRZWI OZNACZONE SYMBOLEM EI230 ZACHOWUJĄ SZCZELNOŚĆ NA DZIAŁANIE PŁOMIENI PRZEZ 30 MINUT.



EI230

Drzwi oznaczone symbolem EI230 zachowują szczelność na działanie płomieni przez 30 minut.



Sa, Sm

Nawet w warunkach wysokich temperatur przepływ dymu przez połączenie skrzydła z ościeżnicą jest niewielki i bezpieczny dla człowieka.

Zastosowanie drzwi przeciwpożarowych i dymoszczelnych w budynkach przemysłowych, użyteczności publicznej lub wielorodzinnych jest regulowane przepisami prawa budowlanego. Drzwi odporne na ogień warto również montować w domach jednorodzinnych, zwłaszcza jako drzwi do kotłowni lub garażu. W razie pożaru odgradzą te pomieszczenia od reszty domu. Ma to znaczenie zarówno wówczas, gdy pożar wybuchnie w garażu lub kotłowni, jak i poza nimi. W pierwszym wypadku drzwi przeciwpożarowe zapewnią domownikom więcej czasu na ewakuację, w drugim odgradzą ogień od zgromadzonych tam materiałów łatwo palnych lub wybuchowych (opał w kotłowni, butle z gazem, chemikalia lub paliwo w samochodzie). Jeśli w którymś z innych pomieszczeń przechowywane są łatwopalne substancje lub cenne przedmioty (np. kolekcja książek lub obrazów), także tam wskazane jest zamontowanie drzwi przeciwpożarowych. Dymoszczelność drzwi jest również bardzo ważna, ponieważ dym stanowi często większe zagrożenie dla życia i zdrowia niż ogień. W domach jednorodzinnych przeważnie wystarczające są drzwi klasy EI230.

Budowa drzwi przeciwpożarowych jest zbliżona do drzwi antywłamaniowych i dzięki temu chronią one nie tylko przed pożarem, ale również przed wizytą złodziei.

Drzwi przeciwpożarowe dostępne w grubości 55 mm.

Ochrona przed włamaniem







KLASY ODPORNOŚCI NA WŁAMANIE WEDŁUG NORM EUROPEJSKICH

W potocznym języku występuje określenie „drzwi antywłamaniowe”. W praktyce drzwi antywłamaniowe nie istnieją, ponieważ wszystkie można sforsować. Pytanie dotyczy tego, jakich trzeba do tego użyć narzędzi, jak długo to potrwa oraz jaki będzie przy tym hałas. Klasy odporności na włamanie określa norma europejska PN-EN 1627:2012.

Zgodnie z nią, wysoce wykwalifikowany technik podejmuje próby sforsowania różnego rodzaju drzwi, stosując do tego określony zestaw narzędzi. Jeżeli drzwi wytrzymają atak przy użyciu danego zestawu narzędzi dłużej niż czas określony w normie, wówczas można je oznaczać daną klasą odporności RC. Założenia normy określa tabela poniżej.

KLASA DRZWI

STOSOWANE NARZĘDZIA PODCZAS WŁAMANIA	RC1	RC2	RC3	RC4
	<p>Bez użycia narzędzi:</p> <ul style="list-style-type: none"> - próba wyważenia barkiem lub kopnięciami, - próba podniesienia lub wyrwania zamka 	<p>Próba włamania przy użyciu prostych narzędzi takich jak:</p> <ul style="list-style-type: none"> - wkręt, - szczypce, - klin, - młotek 	<p>Próba włamania z użyciem takich narzędzi takich jak:</p> <ul style="list-style-type: none"> - stalowy łom, - dodatkowy śrubokręt, - wbijaki, - mały młotek, - mechaniczna wiertarka 	<p>Narzędzia jak obok, dodatkowo:</p> <ul style="list-style-type: none"> - ciężki młotek, - piła, - przecinak, - dłuto, - siekiera 
brak badań	3 minuty	5 minut	10 minut	

MINIMALNY CZAS OPORU

WNIOSKI

Wnioski z powyższego zestawienia są takie, że nawet drzwi klasy RC1 i RC2 stanowią dużą zaporę dla przypadkowych i nieprzygotowanych włamywaczy. Większość z nich zostanie zniechęcona po pierwszych nieudanych próbach ich sforsowania. Drzwi klasy RC3 i RC4 są dla przypadkowych włamywaczy nie do przejścia, natomiast nawet dla doświadczonych i bardzo dobrze przygotowanych stanowią barierę wymagającą użycia hałaśliwych narzędzi. Szczególnie w przypadku mieszkań w blokach, gdzie hałas z pewnością zwróci uwagę sąsiadów, jest to niezwykle skuteczna ochrona.

Coraz powszechniejsze są obecnie zabezpieczenia elektroniczne połączone z wykupem usług firm ochroniarskich. Przy próbie włamania włącza się alarm i następuje powiadomienie grupy interwencyjnej, która w krótkim czasie dojeżdża na miejsce. Każda dodatkowa minuta poświęcona przez włamywaczy na forsowanie drzwi może mieć w takiej sytuacji kluczowe znaczenie.

Wybierając drzwi warto również skonsultować się z firmą ubezpieczeniową. Wiele z nich wymaga w celu ubezpieczenia domu lub mieszkania przed włamaniem zabezpieczeń odpowiedniej klasy, a w wielu wiąże się to ze sporymi zniżkami.

KLASY ODPORNOŚCI NA WŁAMANIE RC2, RC3 I RC4 DOTYCZĄ DRZWI PEŁNYCH, ALE RÓWNIEŻ W PRZYPADKU DRZWI PRZESZKLONYCH DODAWANIE KOLEJNYCH ELEMENTÓW ZABEZPIELAJĄCYCH POZWALA NA ZNACZĄCE PODNIESIENIE BEZPIECZEŃSTWA.



ELEMENTY ZABEZPIELAJĄCE W DRZWIACH KLASY:

<p>55  RC2</p>	<div style="display: flex; justify-content: space-around;"> <div style="text-align: center;">  <p>Zamek główny 5-bolcowy</p> </div> <div style="text-align: center;">  <p>Zamek dodatkowy 3-bolcowy</p> </div> <div style="text-align: center;">  <p>Zawiasy wzmocnione Bolce antywyważeniowe</p> </div> </div>	<p>info</p> <p>Drzwi w klasie RC2 dostępne są również w wersji: -akustycznej 42dB -przeciwpożarowej EI₂30</p>
<p>55-s  RC3</p>	<div style="display: flex; justify-content: space-around;"> <div style="text-align: center;">  </div> <div style="text-align: center;">  <p>Zawiasy wzmocnione Bolce antywyważeniowe</p> </div> <div style="text-align: center;">  </div> </div> <p style="text-align: center;">Zamek listwowy ROTO QB</p> <p>Zamek listwowy ROTO QB renomowanego, niemieckiego koncernu ROTO posiada znakomite właściwości antywłamaniowe dzięki zastosowaniu aż czterech zamków. Wraz z bolcami antywyważeniowymi, skrzydło ryglowane jest aż w trzynastu punktach.</p> <p>Zamek listwowy ROTO QB posiada również wyjątkowe właściwości użytkowe. Standardowe drzwi wyposażone są przeważnie w dwa osobne zamki – główny, zlokalizowany poniżej klamki oraz dodatkowy, w górnej części skrzydła. Czasami, np. w drzwiach antywłamaniowych, stosuje się trzeci, dolny zamek. Zamykając lub otwierając drzwi należy po kolei przekręcić klucz we wszystkich zamkach. Zamek listwowy zastępuje wszystkie powyższe zamki. Jednym ruchem klucza ryglowane jest skrzydło równocześnie w trzech miejscach. Jest to duża wygoda i oszczędność czasu. Zamek ROTO QB jest dodatkowo wyposażony w czwarty zamek.</p> <p>Zamek ROTO QB posiada również unikalną funkcję dwustopniowego docisku - po pierwszym przekręceniu klucza drzwi się ryglują i osiągają standardową szczelność, po drugim przekręceniu klucza skrzydło zostaje dodatkowo, mocno dociśnięte do ościeżnicy, co zapewnia wyjątkową szczelność.</p>	<p>info</p> <p>Drzwi w klasie RC3 dostępne są również w wersji: -akustycznej 42dB -przeciwpożarowej EI₂30</p>

Warunkiem osiągnięcia przez drzwi danej klasy odporności na włamanie jest zastosowanie klamek oraz wkładek dedykowanych do danej klasy. Mają one podwyższoną odporność na próby rozwiercenia i wyłamania. Modele oraz ceny są dostępne na stronie 42-46.

LUBISZ WIEDZIEĆ ZA CO PŁACISZ I CO W ZAMIAN OTRZYMASZ? OTO KILKA KLUCZOWYCH INFORMACJI, KTÓRE POMOGĄ CI PODJĄĆ TRAFNĄ DECYZJĘ I DOPASOWAĆ STANDARD DRZWI DO TWOICH POTRZEB.

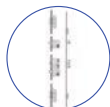

ZAMEK LISTWOWY

Prawdziwym hitem jest najnowsze rozwiązanie renomowanego, niemieckiego koncernu ROTO – zamek listwowy ROTO QB. Standardowe drzwi wyposażone są przeważnie w dwa osobne zamki – główny, zlokalizowany poniżej klamki oraz dodatkowy, w górnej części skrzydła. Czasami, np. w drzwiach antywłamaniowych, stosuje się trzeci, dolny zamek. Zamykając lub otwierając drzwi należy po kolei przekręcić klucz we wszystkich zamkach. Zamek listwowy zastępuje wszystkie powyższe zamki. Jednym ruchem klucza ryglowane jest skrzydło równocześnie w trzech miejscach. Jest to duża wygoda i oszczędność czasu. Zamek ROTO QB jest dodatkowo wyposażony w czwarty zamek. Ryglowanie skrzydła w czterech miejscach znacząco poprawia odporność drzwi na włamanie.



WYPEŁNIENIE PIANĄ PUR

W celu zapewnienia odpowiedniej izolacji cieplnej skrzydło drzwiowe jest wypełnione materiałem izolacyjnym, przeważnie styropianem lub pianą poliuretanową (PUR). W porównaniu do styropianu wypełnienie PUR zapewnia szereg dodatkowych korzyści. PUR jest lepszym izolatorem, przez co drzwi są cieplejsze. PUR jest również znacznie twardszy i sztywniejszy od styropianu, co zwiększa odporność skrzydła na wgniecenia. Skrzydło nie odkształca się pod wpływem temperatury zapewniając lepszą szczelność i ochronę przed hałasem.

Jest wiele rodzajów piany PUR stosowanych do produkcji drzwi. Martom stosuje pianę wyróżniającą się bardzo wysoką gęstością. Ultranowoczesna, automatyczna linia do aplikacji PUR daje gwarancję najwyższych parametrów i powtarzalności produkcji. Zastosowana technologia bezfreonowa jest bezpieczna dla ludzi i przyjazna dla środowiska.



POCHWYT Z PRZYCISKIEM

Tradycyjne drzwi są wyposażone w klamkę. Jeżeli nie są zamknięte na klucz, żeby wejść do domu z dworu wystarczy ją nacisnąć. Gdy zastąpimy od zewnątrz klamkę pochwytem, wówczas drzwi bardzo zyskują na wyglądzie, ale żeby wejść do domu za każdym razem należy użyć klucza. Można jednak pogodzić efektowny design z funkcjonalnością. Takim rozwiązaniem jest pochwyty z przyciskiem otwierającym drzwi – bardzo wygodne i estetyczne rozwiązanie. Przycisk jest zintegrowany ze specjalnym zamkiem zwanym elektrozaczepem. Oczywiście gdy drzwi są zamknięte na klucz, wówczas ich otwarcie od zewnątrz za pomocą przycisku nie jest możliwe. Przycisk jest umieszczony po niewidocznej stronie pochwytu na ergonomicznej wysokości.



ZAWIASY 3D

Zawiasy 3D są przystosowane do przeniesienia dużych obciążeń, co eliminuje problem „opadania” nawet grubych i ciężkich skrzydeł. Zawiasy 3D można regulować w trzech płaszczyznach – przesunąć skrzydło w prawo lub w lewo, do góry i na dół oraz docisnąć je lub odsunąć od ościeżnicy. Dzięki temu można łatwo i skutecznie zlikwidować ewentualne nieszczelności. Smukły i nowoczesny wygląd zawiasów sprawia, że są one prawdziwą ozdobą drzwi Martom.

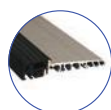

PRÓG TERMICZNY

Blokada termiczna progu jest wykonana z tworzywa, które skutecznie ogranicza przewodzenie ciepła. Jest ona zespolona z profilem aluminiowym, zapewniając większą sztywność konstrukcji i szczelność drzwi.



INTELIGENTNE ROZWIĄZANIA

Nowe technologie pojawiające się na rynku inteligentnych rozwiązań znajdują zastosowanie również w stolarce otworowej. Drzwi otwierane ze smartfona, za pomocą czytnika kodowego, czytnika linii papilarnych czy wkładka mechatroniczna, to rozwiązania dostępne do naszych produktów. Wszystkie elementy kontroli dostępu oferty MARTOM zlokalizowane są bezpośrednio na skrzydle drzwiowym co w znacznym stopniu ułatwia montaż oraz codzienne użytkowanie.

Odporna na zarysowania i warunki atmosferyczne designerska czarna szklana obudowa, wysokiej jakości stali czytnik linii papilarnych skomunikowane w pełni z automatycznym zamkiem Roto Eneo CC to cechy wyróżniające te produkty.

Drzwi MARTOM z segmentu Premium i Premium Plus są dostępne w dwóch opcjach – z ościeżnicą MET/DREW lub ALUMINIOWĄ. Ościeżnice do drzwi energooszczędnych Arctic, zarówno wykonane z MET/DREW jak i z ALU są wyposażone w jedną uszczelkę, a druga uszczelka jest umieszczona w skrzydle. Drzwi pasywne Passive posiadają aż cztery uszczelki – dwie w ościeżnicy i dwie w skrzydle. Wszystkie ościeżnice MET/DREW oraz ALU mają szerokość aż 90 mm i należą do najszerszych na rynku.

OŚCIEŻNICA HYBRYDOWA MET/DREW



Drewno zapewnia doskonałą izolację cieplną oraz jest bardzo dobrym materiałem konstrukcyjnym. Jest natomiast mało odporne na warunki atmosferyczne i wymaga konserwacji. Stal ocynkowana okleinowana ma dużą odporność na warunki atmosferyczne. Jest bardzo sztywna, wytrzymała i trwała. Nasza ościeżnica MET/DREW łączy w sobie zalety stali ocynkowanej i drewna, równocześnie eliminując ich wady. Rdzeń wykonany z drewna klejonego jest umieszczony w obudowie z blachy ocynkowanej o grubości aż 1,2 mm okleinowanej identycznie jak skrzydło drzwiowe. Blacha stalowa chroni drewno przed wpływem warunków atmosferycznych oraz dodatkowo znacząco usztywnia profil. Autorska ościeżnica MARTOM MET/DREW jest produkowana od wielu lat. Doświadczenie pokazuje, że doskonale sprawdza się ona podczas eksploatacji nawet w najtrudniejszych warunkach. Rozwiązanie to jest szczególnie cenione przez Klientów, gdyż należy do „najcieplejszych” na rynku przy równoczesnym utrzymaniu przystępnej ceny.

OŚCIEŻNICA ALUMINIOWA



Aluminium jako materiał konstrukcyjny posiada szereg zalet: jest lekki, odporny na warunki atmosferyczne, sztywny i trwały. Słabszą stroną aluminium jest bardzo dobre przewodzenie ciepła. Aby wyeliminować tę wadę stosuje się w budowie profilu specjalne przekładki termiczne wykonane z zaawansowanych materiałów polimerowych. Zabieg ten pozwala ograniczyć ucieczkę ciepła, ale wpływa na zwiększenie kosztów. MARTOM projektując do swoich drzwi ościeżnice aluminiowe skupił się na dwóch podstawowych celach – najwyższy poziom parametrów technicznych oraz nowoczesny, prosty design. Doskonałą na tle innych rozwiązań ALU przenikalność termiczną osiągnięto dzięki szerokości profilu aż 90 mm. Do tzw. „ciepłej komory” w profilu została wprowadzona dodatkowa wkładka termiczna z grafitowego styropianu. Powszechnym problemem w drzwiach zewnętrznych jest to, że zawiasy są zamontowane zbyt blisko krawędzi profilu, co utrudnia obróbkę tynkarską i regulację drzwi. Projektując ościeżnicę ALU MARTOM wyeliminowano ten problem odpowiednio zwiększając gabaryty profilu. Jedynym celem konstruktorów było stworzenie solidnego, nowoczesnego i funkcjonalnego rozwiązania bez ustępstw na rzecz ograniczenia kosztów. Ościeżnice ALU MARTOM mają prosty, nowoczesny kształt. Są one okleinowane identycznie jak skrzydła drzwiowe. Dzięki swojej mocnej budowie dobrze komponują się z szerokimi skrzydłami w drzwiach Arctic i Passive zapewniając odpowiednie proporcje. Na rynku istnieje wiele standardowych lub dedykowanych systemów do produkcji ościeżnic aluminiowych. Posiadają one różną budowę i parametry. Ponieważ aluminium jest materiałem drogim, więc często firmy szukają oszczędności zmniejszając rozmiary profili. Dlatego porównując poszczególne rozwiązania warto zwrócić uwagę na osiągnięty współczynnik izolacji termicznej oraz na gabaryty profilu ościeżnicy.

REKOMENDACJE

Pod kątem technicznym ościeżnice MET/DREW i ALU są bardzo zbliżone. Właściwości mechaniczne takie jak wytrzymałość, sztywność czy trwałość mają porównywalne. Ościeżnica MET/DREW ma nieco lepszy współczynnik izolacji cieplnej, z kolei ościeżnica ALU jest lżejsza. Tak więc żadne rozwiązanie nie posiada znaczącej przewagi technicznej. Oba rodzaje ościeżnic doskonale będą funkcjonować przez wiele lat. O decyzji mogą więc decydować względy kosztowe, estetyczne lub osobiste nastawienie Klienta do danego rodzaju materiału.

Można zadać pytanie, po co MARTOM wprowadził do oferty ościeżnicę ALU, która technicznie niemal nie różni się od dotychczasowej MET/DREW i do tego więcej kosztuje? Aluminium jest bardzo popularne w Europie Zachodniej. Również w Polsce wiele osób jest entuzjastami tego materiału. Ościeżnica ALU MARTOM została zaprojektowana po to, żeby zaspokoić potrzeby i oczekiwania również tych grup Klientów. Jest pewien zakres oferty, gdzie rekomendowany jest wybór ościeżnicy ALU. Rekomendacja wynika ze względów estetycznych. Chodzi o przypadek łączenia drzwi z doświetlami. Połączenie ościeżnicy aluminiowej z doświetłem aluminiowym jest bardzo estetyczne. Wynika to z faktu, że w obydwu elementach naroża są łączone pod kątem 45 stopni. Dodatkowo tolerancja kształtu profili aluminiowych jest rygorystycznie utrzymana i dlatego łączenie na całej długości jest idealnie zlicowane.

Inteligentne rozwiązania

System Bluetooth & Code

NOWOŚĆ!

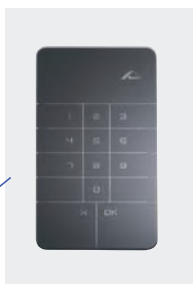

Panel sensoryczny umożliwia otwieranie przy pomocy telefonu komórkowego wyposażonego w Bluetooth lub klawiatury numerycznej z kodem. Rozwiązanie to dedykowane jest dla osób, które nie są zwolennikami noszenia pęku kluczy. Wysokiej jakości klawiatura odporna na warunki atmosferyczne montowana jest bezpośrednio na drzwiach. Kontrola dostępu może być zabezpieczona poprzez wprowadzenie kodu 4-8 cyfrowego. Klawiatura wyposażona jest w podświetlenie ułatwiające obsługę w nocy. Opcjonalnie dostępny jest też przycisk dzień/noc.

Zestaw zawiera:

Klawiatura numeryczna, zamek Roto Eneo CC, zasilacz

SYSTEM BLUETOOTH & CODE - dopłata 3050 zł

Przycisk dzień/noc za dodatkową dopłatą

SYSTEM BLUETOOTH & CODE BIOKEY DOSTĘPNE SĄ WYŁĄCZNIE W STANDARDACH DRZWI:

- 72 ARKTIC Z ZAMKIEM LISTWOWYM
- 90 PASSIVE

System Biokey



Technologia otwierania drzwi przy pomocy czytnika linii papilarnych posiada certyfikat najwyższego bezpieczeństwa przeciw manipulacjom. Jest to rozwiązanie, które nie wymaga użycia klucza a nawet zapamiętania kilku cyfr kodu. Proces otwarcie drzwi odbywa się poprzez zeskanowanie niepowtarzalnego przebiegu linii papilarnych. W pełni odporny na warunki atmosferyczne sensor montowany jest bezpośrednio na drzwiach na wysokości 1,3 m co umożliwia również otwarcie dzieciom. Programowanie dostępu poszczególnych użytkowników odbywa się poprzez zatwierdzenie systemem Masterfinger (bezpośrednio na drzwiach). Opcjonalnie dostępny jest też przycisk dzień/noc.

Zestaw zawiera:

Czytnik linii papilarnych, zamek Roto Eneo CC, zasilacz

SYSTEM BIOKEY - dopłata 3 300 zł

Przycisk dzień/noc za dodatkową dopłatą

ZAMEK AUTOMATYCZNY ENEO CC

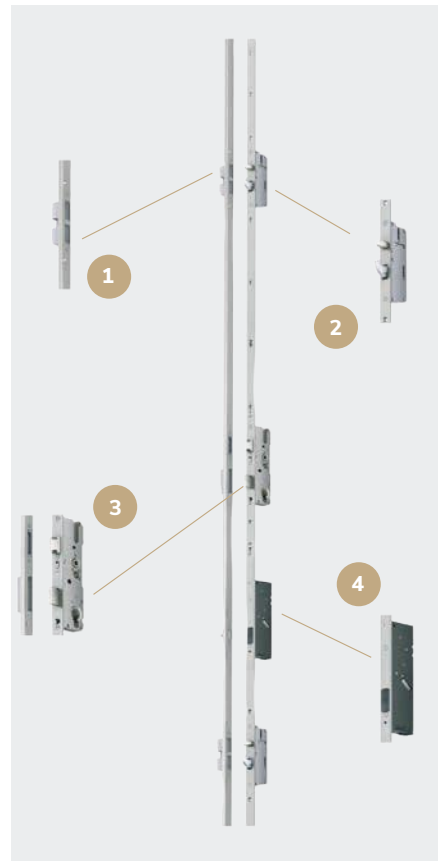

1-listwa zaczepowa, 2-dwa rygle łączące, 3-zamek główny, 4-jednostka napędowa

Automatyczny zamek listwowy Roto Eneo CC jest to rozwiązanie dedykowane do kontroli dostępu Bluetooth & Code oraz Biokey. Jest wyposażony w dwukierunkowy silnik elektryczny. Pełne zaryglowanie zamka następuje po zamknięciu drzwi. Otwarcie od zewnątrz odbywa się przy pomocy czytnika linii papilarnych, bluetooth lub klawiatury kodowej. Aby otworzyć drzwi od wewnątrz wystarczy nacisnąć klamkę.

PRZYCISK DZIEŃ/NOC (OPCJONALNIE)

Widok od wewnątrz



Przycisk jest dodatkowym elementem systemu kontroli dostępu. Do przycisku wymagany jest elektro-zaczep. **Dopłata 250 zł.**

info Brak możliwości zastosowania pochwyty z przyciskiem

Pochwyty wpuszczane

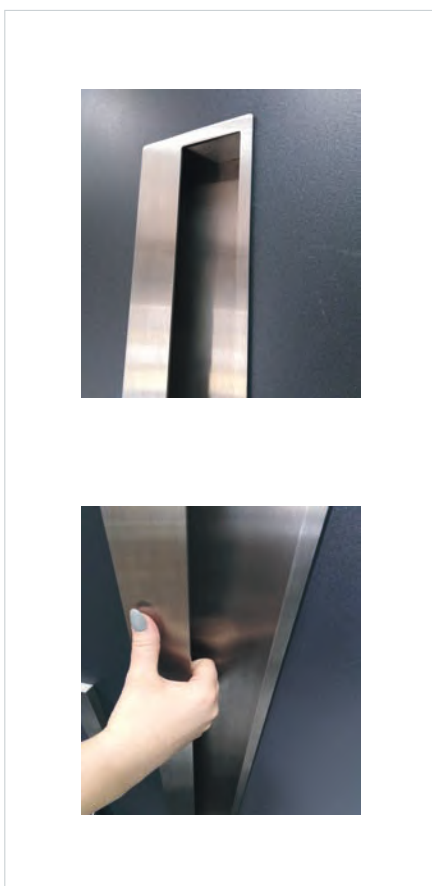
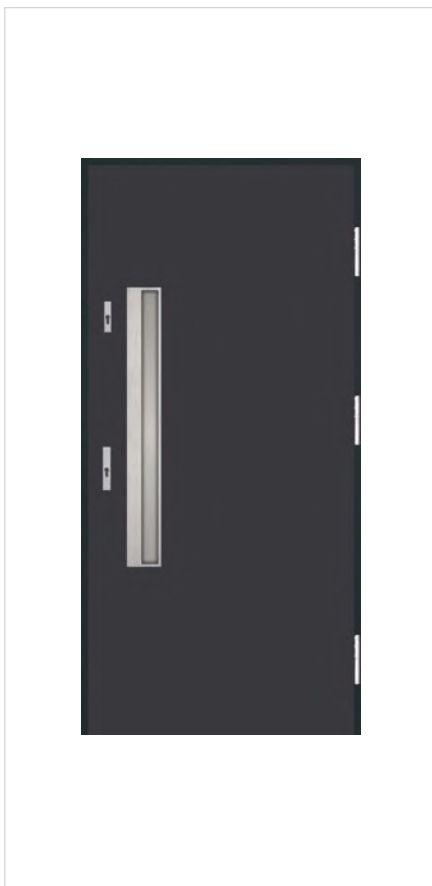

DOSTĘPNE DŁUGOŚCI POCHWYTÓW

- 45 cm
- 100 cm
- 160 cm
- 180 cm

Szerokość pochwyty - 118mm



Pochwyty dedykowane do drzwi 72 ARKTIC oraz 90 PASSIVE.



Pochwyty dostępne w wersji z przyciskiem. Przy wyborze pochwyty z przyciskiem konieczne jest zastosowanie elektrozacze-
pów oraz zasilacza.

POCHWYT WPUSZCZANY	CENA
pochwyty 45 cm z klamko-zaślepką	890 zł
pochwyty 100 cm z klamko-zaślepką	1190 zł
pochwyty 160 cm z klamko-zaślepką	1390 zł
pochwyty 180 cm z klamko-zaślepką	1490 zł
dopłata do pochwyty z przyciskiem	180 zł
elektrozaczep (dzień/noc)	180 zł
zasilacz do elektrozacze- pu	70 zł
zasilacz do elektrozacze- pu dopuszkowy	95 zł



Doświetla boczne i górne

DOSTĘPNE WARIANTY DLA DOŚWIETLI ALUMINIOWYCH ORAZ MET/DREW

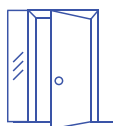

Doświetle boczne lewe MET/DREW, ALUMINIOWE

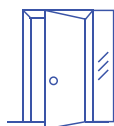

Doświetle boczne prawe MET/DREW, ALUMINIOWE

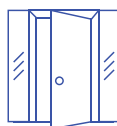

Doświetle boczne obustronne MET/DREW, ALUMINIOWE

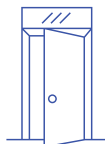

Doświetle górne MET/DREW, ALUMINIOWE

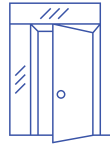

Doświetle boczne lewe + doświetle górne ALUMINIOWE



Doświetle boczne prawe + doświetle górne ALUMINIOWE



Doświetle boczne obustronne + doświetle górne ALUMINIOWE

DOSTĘPNE RODZAJE PRZESZKLEŃ



Reflex



Mleczne



Piaskowane 01



Piaskowane 02



Standard (przezierny)



Lustro weneckie

info Ościeżnice doświetli są wykonane w dwóch technologiach: MET/DREW oraz ALUMINIOWEJ.

Doświetla mogą być stosowane do drzwi:

DOŚWIETLA MET/DREW:

- 90 PASSIVE
- 72 ARKTIC
- 55 NORDIC (tylko doświetla górne)
- DS (tylko doświetla górne)

DOŚWIETLA ALUMINIOWE:

- 90 PASSIVE
- 72 ARKTIC
- 55 NORDIC
- DS

PRZESZKLENIE BOCZNE

- przeszklenie Reflex
- przeszklenie Mleczne
- przeszklenie Piaskowane 01
- przeszklenie Piaskowane 02
- przeszklenie Standard (przezierny)
- przeszklenie Lustro weneckie
- panel pełny

PRZESZKLENIE GÓRNE

- przeszklenie Reflex
- przeszklenie Mleczne
- przeszklenie Piaskowane
- przeszklenie Standard (przezierny)
- przeszklenie Lustro weneckie
- panel pełny

info Ze względu na różną budowę pakietów szybowych w drzwiach i w doświetlach, może występować nieznaczna różnica w odcieniu szyb.

DOŚWIETLA ALUMINIOWE



PROFIL DOŚWIETLA



POŁĄCZENIE DOŚWIETLA Z DRZWIAMI 90 PASSIVE

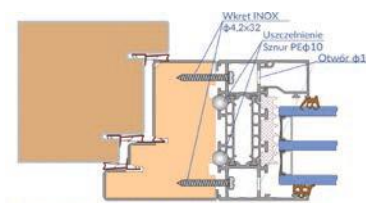

połączenie ościeżnicy z doświetlem aluminiowym

DOSTĘPNE KOLORY DOŚWIETLI

DOŚWIETLA MET/DREW											
DOŚWIETLA ALUMINIOWE											

PRZYKŁADOWE WYMIARY DRZWI Z DOŚWIETLAMI

WYMIARY DRZWI

DRZWI 90 PASSIVE OŚCIEŻNICA MET/DREW

ROZMIAR DRZWI	WYSOKOŚĆ DRZWI	SZEROKOŚĆ DRZWI
	H_c	S_c
80	2096	941
90	2096	1041
100	2096	1141

DRZWI 72 ARKTIC OŚCIEŻNICA MET/DREW

ROZMIAR DRZWI	WYSOKOŚĆ DRZWI	SZEROKOŚĆ DRZWI
	H_c	S_c
80	2096	911
90	2096	1011
100	2096	1111

DRZWI 55 NORDIC

ROZMIAR DRZWI	WYSOKOŚĆ DRZWI	SZEROKOŚĆ DRZWI
	H_c	S_c
80	2075	911
90	2075	1011
100	2075	1111

DRZWI 90 PASSIVE OŚCIEŻNICA ALUMINIOWA

ROZMIAR DRZWI	WYSOKOŚĆ DRZWI	SZEROKOŚĆ DRZWI
	H_c	S_c
80	2115	979
90	2115	1079
100	2115	1179

DRZWI 72 ARKTIC OŚCIEŻNICA ALUMINIOWA

ROZMIAR DRZWI	WYSOKOŚĆ DRZWI	SZEROKOŚĆ DRZWI
	H_c	S_c
80	2115	949
90	2115	1049
100	2115	1149

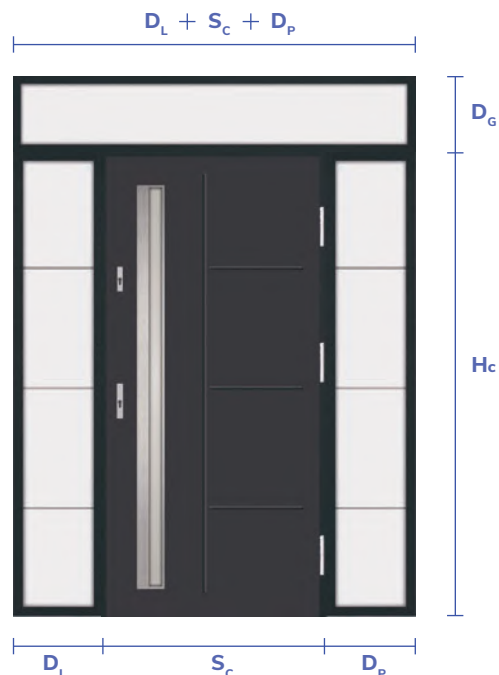

Szerokość ramy doświetla to 55mm. Aby obliczyć powierzchnię widocznej szyby należy odjąć szerokość ramy z każdej strony od całkowitego wymiaru doświetla.

STANDARDOWE WYMIARY DOŚWIETLI (MET/DREW I ALUMINIOWYCH)

DOŚWIETLA BOCZNE

ROZMIAR DOŚWIETLA	WYSOKOŚĆ DOŚWIETLA	SZEROKOŚĆ DOŚWIETLA
		D_L lub D_P
„30”	H_c	300
„40”		400
„50”		500

DOŚWIETLA GÓRNE

ROZMIAR DOŚWIETLA	WYSOKOŚĆ DOŚWIETLA	SZEROKOŚĆ DOŚWIETLA
	D_G	
„30”	300	$D_L + S_c + D_P$
„40”	400	
„50”	500	

CENY DOŚWIETLI

DOŚWIETLA MET/DREW

DOŚWIETLA BOCZNE MET/DREW

szerokość/wysokość	≤ 210 cm
30 cm	1249 zł
40 cm	1349 zł
50 cm	1449 zł

DOŚWIETLA GÓRNE MET/DREW

wysokość/szerokość	≤ 94 cm	95-104 cm	105-114cm
30 cm	890 zł	930 zł	950 zł
40 cm	970 zł	1010 zł	1030 zł
50 cm	1040 zł	1080 zł	1100 zł

DOŚWIETLA ALUMINIOWE

DOŚWIETLA BOCZNE ALUMINIOWE

szerokość/wysokość	≤ 225cm
26-29 cm	1349 zł
30-39 cm	1399 zł
40-49 cm	1499 zł
50 cm	1599 zł

DOŚWIETLA GÓRNE ALUMINIOWE

wysokość/szerokość	≤ 94 cm	95-104 cm	105-114 cm	115-130 cm	131-140 cm	141-150 cm	151-160 cm	161-170 cm	171-180 cm	181-190 cm	191-200 cm	201-210cm	211-214 cm
26-39 cm	1040 zł	1080 zł	1100 zł	1120 zł	1140 zł	1160 zł	1180 zł	1200 zł	1220 zł	1240 zł	1260 zł	1280 zł	1300 zł
40-49 cm	1120 zł	1160 zł	1180 zł	1200 zł	1220 zł	1240 zł	1260 zł	1280 zł	1300 zł	1320 zł	1340 zł	1360 zł	1380 zł
50 cm	1190 zł	1230 zł	1250 zł	1270 zł	1290 zł	1310 zł	1330 zł	1350 zł	1370 zł	1390 zł	1410 zł	1430 zł	1450 zł

info Doświetla ALUMINIOWE dostępne są w wymiarach co 1cm. Minimalna szerokość/wysokość doświetla to 26cm. Doświetla MET/DREW dostępne są wyłącznie w wymiarach standardowych 30, 40, 50 cm.

90

PASSIVE

Drzwi 90 PASSIVE to produkty z segmentu PREMIUM PLUS. Spełniają one, a nawet wyraźnie przewyższają ekstremalnie rygorystyczne wymagania dla domów pasywnych. Rewelacyjne parametry cieplne drzwi PASSIVE stawiają je w gronie zdecydowanych liderów na rynku.

Z ZAMKIEM LISTWOWYM

UWAGA: Zamek listwowy wieloryglowy obsługiwany jedną wkładką.

NOWOŚĆ! Ościeżnica Alumiowa (opcja)

Zamek listwowy ROTO QB w standardowym wyposażeniu drzwi.

grubość skrzydła 90 mm

PUR **3D** **30 dB** **Ud od 0,63** **Ud od 0,78** **Ud od 0,7** **Ud od 0,8** **CE UE**
pełne przeszklone pełne przeszklone pełne przeszklone

OŚCIEŻNICA ALUMINIOWA

Zawias 3D 3 bolce antywyważeniowe

Wypełnienie pianą PUR

Poszycie skrzydła wykonane z blachy stalowej ocynkowanej pokrytej specjalnym laminatem odpornym na UV

Skrzydło drzwi wraz z dwiema uszczelkami wykonane w systemie 4-stronnej przyłgi. Dolna krawędź skrzydła posiada dodatkową uszczelkę szczotkową

Zamek listwowy ROTO QB

Ościeżnica MET/DREW z dwiema uszczelkami

Próg termiczny

72

ARKTIC

Standard 72 ARKTIC to drzwi z segmentu PREMIUM. Posiadają znakomite właściwości izolacyjne i są dedykowane do domów budowanych w najwyższym standardzie cieplnym. Drzwi ARKTIC spełniają wyśrubowane normy ustalone dla domów energooszczędnych.

STANDARD

PUR **3D** **30 dB** **Ud od 0,84** **Ud od 1,0** **Ud od 0,9** **Ud od 1,1** **CE UE**
pełne przeszklone pełne przeszklone pełne przeszklone

OŚCIEŻNICA ALUMINIOWA

grubość skrzydła 72 mm

Zamek dodatkowy z 3 bolcami

Zamek główny z 3 bolcami

NOWOŚĆ! Ościeżnica Alumiowa (opcja)

Ościeżnica MET/DREW

Próg termiczny

Zawias 3D 3 bolce antywyważeniowe

Wypełnienie pianą PUR

Poszycie skrzydła wykonane z blachy stalowej ocynkowanej pokrytej specjalnym laminatem odpornym na UV

Skrzydło drzwi wraz z uszczelką wykonane w systemie 4-stronnej przyłgi - również dolna krawędź skrzydła posiada uszczelkę

Z ZAMKIEM LISTWOWYM

PUR **3D** **30 dB** **Ud od 0,84** **Ud od 1,0** **CE UE**
pełne przeszklone pełne przeszklone

OŚCIEŻNICA ALUMINIOWA

Ud od 0,9 **Ud od 1,1**
pełne przeszklone

Najnowszy zamek listwowy ROTO QB to połączenie niemieckiej precyzji i jakości wykonania z bezpieczeństwem i ergonomią. Dostępny wyłącznie w produktach MAR-TOM. (więcej na str. 7 i 8)

55

NORDIC

Drzwi 55 NORDIC jest produktem z segmentu MEDIUM dedykowanym do domów o wysokim i normalnym standardzie energetycznym. Większość nowych domów w Polsce jest budowana właśnie w takich standardach energetycznych.

STANDARD

grubość skrzydła 55 mm

55

PUR 3D

30 dB Ud od 0,96 pełne Ud od 1,2 przeszklone

Zamek dodatkowy z 3 bolcami

Zamek główny z 3 bolcami

Ościeznica MET/DREW

Próg nierdzewny z wypełnieniem XPS

Zawias 3D 3 bolce antywyważeniowe

Wypełnienie pianą PUR

Poszycie skrzydła wykonane z blachy stalowej ocynkowanej pokrytej specjalnym laminatem odpornym na UV

Skrzydło drzwi wraz z uszczelką

Z ZAMKIEM LISTWOWYM

PUR 3D

30 dB Ud od 0,96 pełne Ud od 1,2 przeszklone

Najnowszy zamek listwowy ROTO QB to połączenie niemieckiej precyzji i jakości wykonania z bezpieczeństwem i ergonomią. Dostępny wyłącznie w produktach MAR-TOM. (więcej na str. 7 i 8)

55

OPTIMAL

Drzwi 55 OPTIMAL są to drzwi z segmentu STANDARD w bardzo przystępnej cenie. OPTIMAL jest proponowany do domów o normalnym i niskim standardzie energetycznym. OPTIMAL cieszy się dużym powodzeniem wśród Klientów remontujących starsze budynki, których standard cieplny nie jest bardzo wysoki. Są to również idealne drzwi do pomieszczeń nieogrzewanych lub słabo ogrzewanych takich jak garaż lub pomieszczenie gospodarcze, gdy ważny jest atrakcyjny wygląd i trwałość.

STANDARD

grubość skrzydła 55 mm

55

30 dB Ud od 1,2 pełne Ud od 1,5 przeszklone

Zamek dodatkowy z 3 bolcami

Zamek główny z 3 bolcami

Ościeznica stalowa

Próg nierdzewny

NOWOŚĆ!

Zawias trójdzielne 3 bolce antywyważeniowe

Wypełnienie płytą polistyrenu spienionego

Poszycie skrzydła wykonane z blachy stalowej ocynkowanej pokrytej specjalnym laminatem odpornym na UV

Skrzydło drzwi wraz z uszczelką

Z ZAMKIEM LISTWOWYM

PUR 3D

30 dB Ud od 1,1 pełne Ud od 1,4 przeszklone

3D Zawias 3D

PUR Wypełnienie pianą PUR

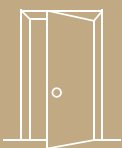

Drzwi pełne i przeszklone

Ramka PCV w kolorze skrzydła.



GK 01 / 3M Lustrze weneckie (3A, 3B, 3C, 3D, 3E, 3F, 3G, 3H, 3I, 3J, 3K, 3N)

Ramka PCV w kolorze skrzydła.

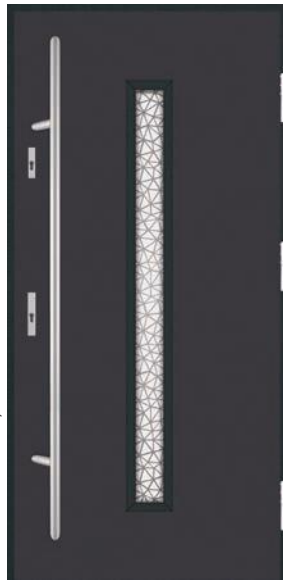

GK 06 / 3K Druk (3A, 3B, 3C, 3D, 3E, 3F, 3G, 3H, 3I, 3J, 3M, 3N)

Ramka PCV w kolorze skrzydła.



AK 05 / 3H Piaskowana (3A, 3B, 3C, 3D, 3E, 3F, 3G, 3I, 3J, 3K, 3M, 3N)

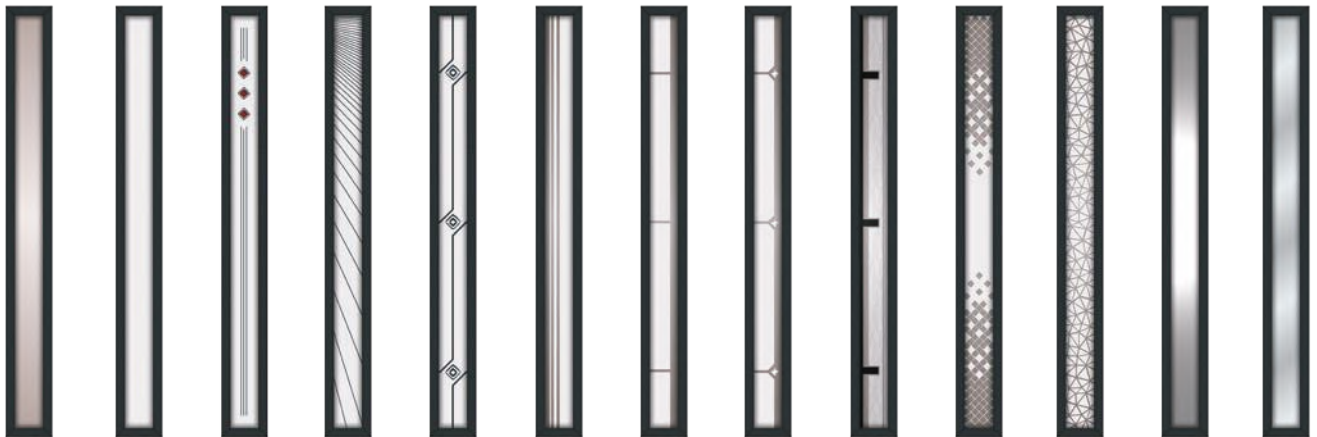

3A Reflex
3B Milk
3C Malowana
3D Malowana
3E Malowana
3F Piaskowana
3G Piaskowana
3H Piaskowana
3I Druk
3J Druk
3K Druk
3M Lustrze weneckie
3N Standard (przezierna)

DRZWI PRZESZKLONE

55 OPTIMAL standard z zamkiem listwowym	1849 2149	72 ARKTIC standard z zamkiem listwowym	2699 3099
55 NORDIC standard z zamkiem listwowym	2299 2549	90 PASSIVE z zamkiem listwowym	3449

*dopłata do przeszkleń: Piaskowane, Druk, Lustrze weneckie - 110 zł

*dopłata do ościeżnicy aluminiowej do drzwi 72 ARKTIC - 400 zł, 90 PASSIVE - 350 zł

KOLORY I ROZMIARY



80/90/100 80/90/100 80/90/100 80/90/100 80/90/100 80/90/100
ANTRACYT **ANTRACYT MOLET** **ORZECH CIEMNY** **ZŁOTY DĄB** **WINCHESTER** **ANTRACYT QUARTZ**

*Dopłata do drzwi w rozmiarze 100 – 180 zł

*Ceny nie obejmują akcesoriów takich jak klamki, wkładki, pochwyty. Szczegółowy wykaz akcesoriów na str. 56-59. Podane ceny są cenami netto. Należy doliczyć podatek VAT w obowiązującej wysokości.

*Ościeżnica aluminiowa dostępna w kolorach: antracyt, antracyt molet, antracyt quartz, ciemny orzech, winchester, złoty dąb.



FI 58 /54C Piaskowana (54A, 54B, 54D, 54E)



GI 58 /54A Reflex (54B, 54C, 54D, 54E)



54B
Milk



54D
Lustro
weneckie



54E
Standard
(przezierna)



55A
Reflex



55B
Milk



55E
Standard
(przezierna)



FI 59 /55C Piaskowana (55A, 55B, 55D, 55E)



GI 59 /55D Lustro weneckie (55A, 55B, 55C, 55E)

DRZWI PRZESZKLONE

55	OPTIMAL standard z zamkiem listwowym	1799 2099	72	ARKTIC standard z zamkiem listwowym	2649 3049
55	NORDIC standard z zamkiem listwowym	2249 2499	90	PASSIVE z zamkiem listwowym	3399

*dopłata do przeszkleń: Piaskowane, Druk, Lustro weneckie - 110 zł

*dopłata do ościeżnicy aluminiowej do drzwi 72 ARKTIC - 400 zł, 90 PASSIVE - 350 zł

KOLORY I ROZMIARY

80/90/100	80/90/100	80/90	80/90/100	80/90/100	80/90/100	80/90	80/90/100	80/90	80/90	80/90/100	80/90	80/90/100
ANTRACYT	ANTRACYT MOLET	BIAŁY	ORZECH CIEMNY	WENGE	ZŁOTY DĄB	MAHOŃ	WINCHESTER	BIAŁY STRUKTURA	SZARY	DĄB BAGIENNY	ORZECH BRAZYLJSKI	ANTRACYT QUARTZ

*Dopłata do drzwi w rozmiarze 100 – 180 zł

*Ceny nie obejmują akcesoriów takich jak klamki, wkładki, pochwyty. Szczegółowy wykaz akcesoriów na str. 56-59. Podane ceny są cenami netto. Należy doliczyć podatek VAT w obowiązującej wysokości.

*Ościeżnica aluminiowa dostępna w kolorach: antracyt, antracyt molet, antracyt quartz, ciemny orzech, winchester, złoty dąb.



GI 60 /56A Reflex (56B, 56C, 56D, 56E)



FI 60 /56C Piaskowana (56A, 56B, 56D, 56E)



FI 61 /56A Reflex (56B, 56C, 56D, 56E)



GI 61 /56D Lustro weneckie (56A, 56B, 56C, 56E)



56A
Reflex



56B
Milk



56C
Piaskowana



56D
Lustro
weneckie



56E
Standard
(przezierna)

DRZWI PRZESZKLONE

55 OPTIMAL
standard
z zamkiem listwowym

1799
2099

72 ARKTIC
standard
z zamkiem listwowym

2649
3049

55 NORDIC
standard
z zamkiem listwowym

2249
2499

90 PASSIVE
z zamkiem listwowym

3399

*dopłata do przeszkleń: Piaskowane, Druk, Lustro weneckie - 110 zł

*dopłata do ościeżnicy aluminiowej do drzwi 72 ARKTIC - 400 zł, 90 PASSIVE - 350 zł

KOLORY I ROZMIARY

80/90/100	80/90/100	80/90	80/90/100	80/90/100	80/90/100	80/90	80/90/100	80/90	80/90	80/90/100	80/90	80/90/100
ANTRACYT	ANTRACYT MOLET	BIAŁY	ORZECH CIEMNY	WENGE	ZŁOTY DĄB	MAHOŃ	WINCHESTER	BIAŁY STRUKTURA	SZARY	DĄB BAGIENNY	ORZECH BRAZYLJSKI	ANTRACYT QUARTZ

*Dopłata do drzwi w rozmiarze 100 – 180 zł

*Ceny nie obejmują akcesoriów takich jak klamki, wkładki, pochwyty. Szczegółowy wykaz akcesoriów na str. 56-59. Podane ceny są cenami netto. Należy doliczyć podatek VAT w obowiązującej wysokości.

*Ościeżnica aluminiowa dostępna w kolorach: antracyt, antracyt molet, antracyt quartz, ciemny orzech, winchester, złoty dąb.

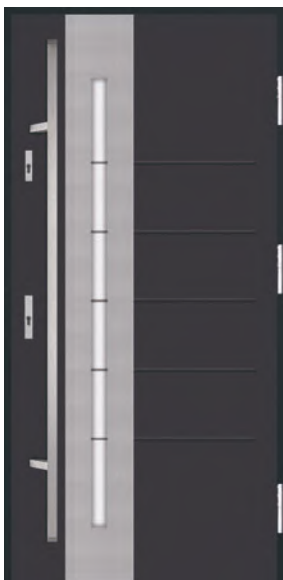

FI 62 /10C Piaskowana (10A, 10B, 10D, 10E)

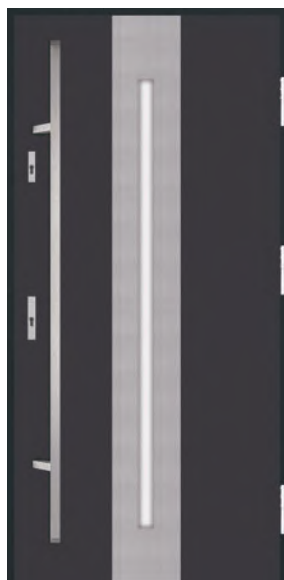

GI 63 /10B Milk (10A, 10C, 10D, 10E)



GI 64 /10A Reflex (10B, 10C, 10D, 10E)



FI 65 /10C Piaskowana (10A, 10B, 10D, 10E)



GI 66 /10E Standard (10A, 10B, 10C, 10D)

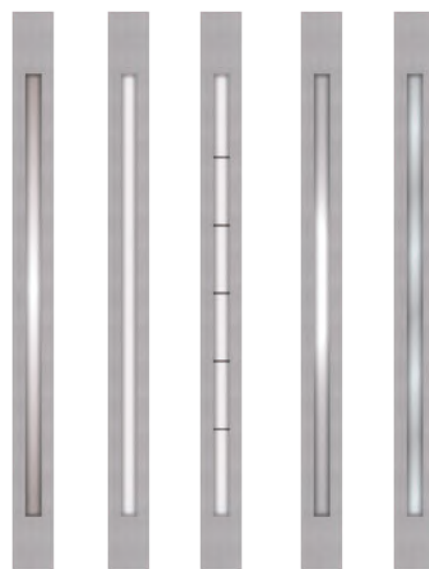

10A Reflex
10B Milk
10C Piaskowana
10D Lustro weneckie
10E Standard (przezierna)

DRZWI PRZESZKLONE

55 OPTIMAL standard z zamkiem listwowym	1799 2099	72 ARKTIC standard z zamkiem listwowym	2649 3049
55 NORDIC standard z zamkiem listwowym	2249 2499	90 PASSIVE z zamkiem listwowym	3399

*Dopłata do przeszkleń: Piaskowane, Druk, Lustro weneckie - 110 zł

*Dopłata do ościeżnicy aluminiowej do drzwi 72 ARKTIC - 400 zł, 90 PASSIVE - 350 zł

KOLORY I ROZMIARY

80/90/100	80/90/100	80/90	80/90/100	80/90/100	80/90/100	80/90	80/90/100	80/90	80/90	80/90/100	80/90	80/90/100
ANTRACYT	ANTRACYT MOLET	BIAŁY	ORZECH CIEMNY	WENGE	ZŁOTY DĄB	MAHOŃ	WINCHESTER	BIAŁY STRUKTURA	SZARY	DĄB BAGIENNY	ORZECH BRAZYLJSKI	ANTRACYT QUARTZ

*Dopłata do drzwi w rozmiarze 100 – 180 zł

*Ceny nie obejmują akcesoriów takich jak klamki, wkładki, pochwyty. Szczegółowy wykaz akcesoriów na str. 56-59. Podane ceny są cenami netto. Należy doliczyć podatek VAT w obowiązującej wysokości.

*Ościeżnica aluminiowa dostępna w kolorach: antracyt, antracyt molet, antracyt quartz, ciemny orzech, winchester, złoty dąb.



I 00



HIT

JI 38 /35C Malowana (35A, 35B, 35D, 35E, 35F)

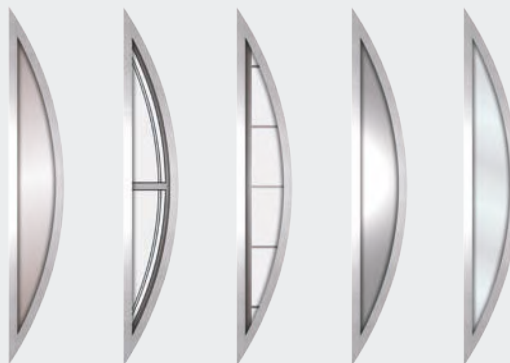

35A Reflex
35B Malowana
35D Piaskowana
35E Lustro weneckie
35F Standard (przezierna)

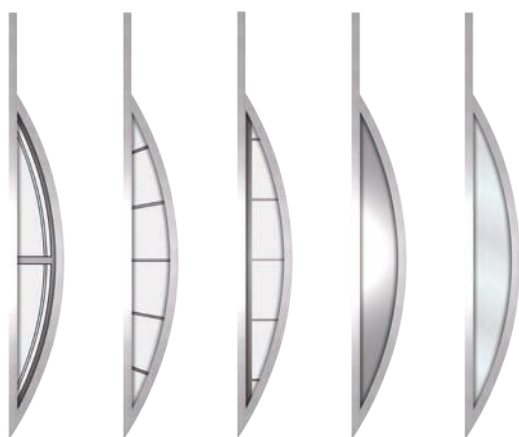

35B Malowana
35C Malowana
35D Piaskowana
35E Lustro weneckie
35F Standard (przezierna)



GI 39 /35A Reflex (35B, 35C, 35D, 35E, 35F)



JI 40 /35B Malowana (35A, 35C, 35D, 35E, 35F)

DRZWI NIEPRZESZKLONE

55	OPTIMAL standard z zamkiem listwowym	1139 1439	72	ARKTIC standard z zamkiem listwowym	1849 2249
55	NORDIC standard z zamkiem listwowym	1449 1699	90	PASSIVE z zamkiem listwowym	2599

DRZWI PRZESZKLONE

55	OPTIMAL standard z zamkiem listwowym	1799 2099	72	ARKTIC standard z zamkiem listwowym	2649 3049
55	NORDIC standard z zamkiem listwowym	2249 2499	90	PASSIVE z zamkiem listwowym	3399

*dopłata do przeszkleń: Piaskowane, Druk, Lustro weneckie - 110 zł

*dopłata do ościeżnicy aluminiowej do drzwi 72 ARKTIC - 400 zł, 90 PASSIVE - 350 zł

KOLORY I ROZMIARY

80/90/100	80/90/100	80/90	80/90/100	80/90/100	80/90/100	80/90	80/90/100	80/90	80/90	80/90/100	80/90	80/90/100
ANTRACYT	ANTRACYT MOLET	BIAŁY	ORZECH CIEMNY	WENGE	ZŁOTY DĄB	MAHOŃ	WINCHESTER	BIAŁY STRUKTURA	SZARY	DĄB BAGIENNY	ORZECH BRAZYLJSKI	ANTRACYT QUARTZ

*Dopłata do drzwi w rozmiarze 100 – 180 zł

*Ceny nie obejmują akcesoriów takich jak klamki, wkładki, pochwyty. Szczegółowy wykaz akcesoriów na str. 56-59. Podane ceny są cenami netto. Należy doliczyć podatek VAT w obowiązującej wysokości.

*Ościeżnica aluminiowa dostępna w kolorach: antracyt, antracyt molet, antracyt quartz, ciemny orzech, winchester, złoty dąb.

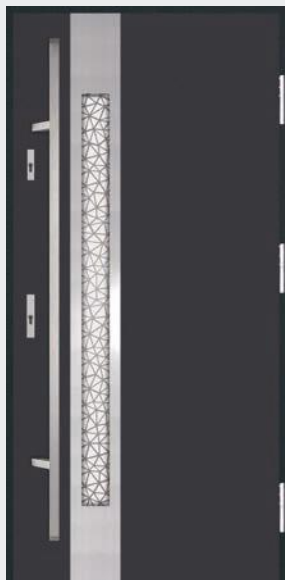

HIT



str.54

GI 01 /3K Druk (3A, 3B, 3C, 3D, 3E, 3F, 3G, 3H, 3I, 3J, 3M, 3N)

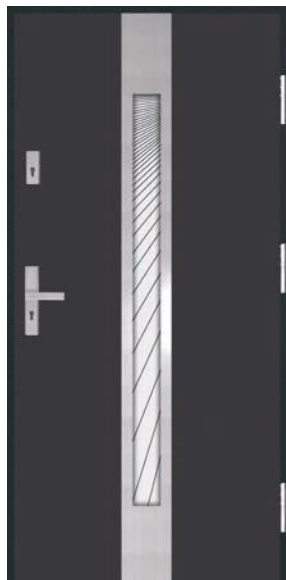

str.54

GI 02 /3D Malowana (3A, 3B, 3C, 3E, 3F, 3G, 3H, 3I, 3J, 3K, 3M, 3N)



GI 03 /3F Piaskowana (3A, 3B, 3C, 3D, 3E, 3G, 3H, 3I, 3J, 3K, 3M, 3N)

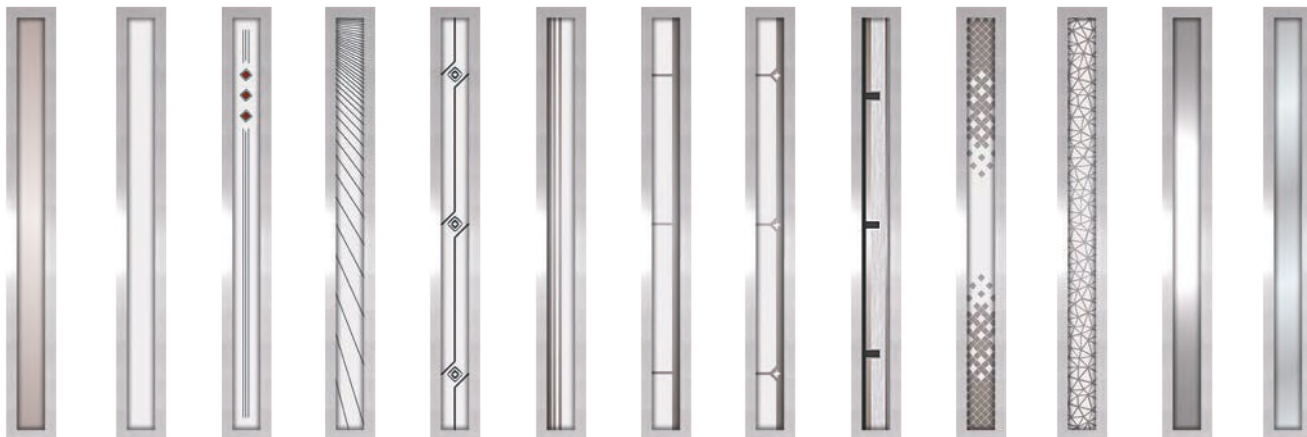

3A
Reflex

3B
Milk

3C
Malowana

3D
Malowana

3E
Malowana

3F
Piaskowana

3G
Piaskowana

3H
Piaskowana

3I
Druk

3J
Druk

3K
Druk

3M
Lustro weneckie

3N
Standard (przezierna)

DRZWI PRZESZKLONE

55 OPTIMAL
standard
z zamkiem listwowym

1799

2099

72 ARKTIC
standard
z zamkiem listwowym

2649

3049

55 NORDIC
standard
z zamkiem listwowym

2249

2499

90 PASSIVE
z zamkiem listwowym

3399

*dopłata do przeszkleń: Piaskowane, Druk, Lustro weneckie - 110 zł

*dopłata do ościeżnicy aluminiowej do drzwi 72 ARKTIC - 400 zł, 90 PASSIVE - 350 zł

KOLORY I ROZMIARY



80/90/100

ANTRACYT

80/90/100

ANTRACYT MOLET

80/90

BIAŁY

80/90/100

ORZECH CIEMNY

80/90/100

WENGE

80/90/100

ZŁOTY DĄB

80/90

MAHOŃ

80/90/100

WINCHESTER

80/90

BIAŁY STRUKTURA

80/90

SZARY

80/90/100

DĄB BAGIENNY

80/90

ORZECH BRAZYLJSKI

80/90/100

ANTRACYT QUARTZ

*Dopłata do drzwi w rozmiarze 100 – 180 zł

*Ceny nie obejmują akcesoriów takich jak klamki, wkładki, pochwyty. Szczegółowy wykaz akcesoriów na str. 56-59. Podane ceny są cenami netto. Należy doliczyć podatek VAT w obowiązującej wysokości.

*Ościeżnica aluminiowa dostępna w kolorach: antracyt, antracyt molet, antracyt quartz, ciemny orzech, winchester, złoty dąb.



str.54

AI 01 / 3H Piaskowana (3A, 3B, 3C, 3D, 3E, 3F, 3G, 3I, 3J, 3K, 3M, 3N)



Aplikacja INOX jednostronna

AI 04

str. 42-46



str. 42-46
str.54

A 00



GI 05 / 3I Druk (3A, 3B, 3C, 3D, 3E, 3F, 3G, 3H, 3I, 3K, 3M, 3N)



AI 05 / 3G Piaskowana (3A, 3B, 3C, 3D, 3E, 3F, 3H, 3I, 3J, 3K, 3M, 3N)

HIT
str.54



GI 06 / 3J Druk (3A, 3B, 3C, 3D, 3E, 3F, 3G, 3H, 3I, 3K, 3M, 3N)

DRZWI NIEPRZESZKLONE Z APLIKACJĄ OZDOBNA INOX

55 OPTIMAL standard z zamkiem listwowym	1239 1539	72 ARKTIC standard z zamkiem listwowym	2049 2449
55 NORDIC standard z zamkiem listwowym	1649 1899	90 PASSIVE z zamkiem listwowym	2799

DRZWI NIEPRZESZKLONE

55 OPTIMAL standard z zamkiem listwowym	1139 1439	72 ARKTIC standard z zamkiem listwowym	1849 2249
55 NORDIC standard z zamkiem listwowym	1449 1699	90 PASSIVE z zamkiem listwowym	2599

*dopłata do ościeżnicy aluminiowej do drzwi 72 ARKTIC - 400 zł, 90 PASSIVE - 350 zł

KOLORY I ROZMIARY

80/90/100	80/90/100	80/90	80/90/100	80/90/100	80/90/100	80/90	80/90/100	80/90	80/90	80/90/100	80/90	80/90/100
ANTRACYT	ANTRACYT MOLET	BIAŁY	ORZECH CIEMNY	WENGE	ZŁOTY DĄB	MAHOŃ	WINCHESTER	BIAŁY STRUKTURA	SZARY	DĄB BAGIENNY	ORZECH BRAZYLJSKI	ANTRACYT QUARTZ

*Dopłata do drzwi w rozmiarze 100 – 180 zł

*Ceny nie obejmują akcesoriów takich jak klamki, wkładki, pochwyty. Szczegółowy wykaz akcesoriów na str. 56-59. Podane ceny są cenami netto. Należy doliczyć podatek VAT w obowiązującej wysokości.

*Ościeżnica aluminiowa dostępna w kolorach: antracyt, antracyt molet, antracyt quartz, ciemny orzech, winchester, złoty dąb.



str.54

Ramka aluminiowa w kolorze czarnym.

AB 01 /3M Lustro weneckie (3A, 3B, 3C, 3D, 3E, 3F, 3G, 3H, 3I, 3J, 3K, 3M, 3N)



Ramka aluminiowa w kolorze czarnym.

GB 01 /3F Piaskowana (3A, 3B, 3C, 3D, 3E, 3G, 3H, 3I, 3J, 3K, 3M, 3N)



HIT



str.54

Ramka aluminiowa w kolorze czarnym.

GB 02 /3E Malowana (3A, 3B, 3C, 3D, 3F, 3G, 3H, 3I, 3J, 3K, 3M, 3N)



3A Reflex, 3B Milk, 3C Malowana, 3D Malowana, 3E Malowana, 3F Piaskowana, 3G Piaskowana, 3H Piaskowana, 3I Druk, 3J Druk, 3K Druk, 3M Lustro weneckie, 3N Standard (przezierna)

DRZWI PRZESZKLONE

55 OPTIMAL standard z zamkiem listwowym	1839 2139	72 ARKTIC standard z zamkiem listwowym	2689 3089
55 NORDIC standard z zamkiem listwowym	2289 2539	90 PASSIVE z zamkiem listwowym	3439

*dopłata do przeszkleń: Piaskowane, Druk, Lustro weneckie - 110 zł
*dopłata do ościeżnicy aluminiowej do drzwi 72 ARKTIC - 400 zł, 90 PASSIVE - 350 zł

KOLORY I ROZMIARY

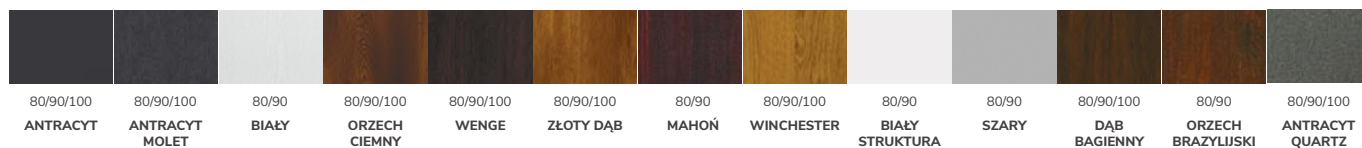

*Dopłata do drzwi w rozmiarze 100 – 180 zł
*Ceny nie obejmują akcesoriów takich jak klamki, wkładki, pochwyty. Szczegółowy wykaz akcesoriów na str. 56-59. Podane ceny są cenami netto. Należy doliczyć podatek VAT w obowiązującej wysokości.
*Ościeżnica aluminiowa dostępna w kolorach: antracyt, antracyt molet, antracyt quartz, ciemny orzech, winchester, złoty dąb.



1A Reflex 1B Milk 1D Druk 1E Lustro weneckie 1F Standard (przezierna)

MI 07 /1C Malowana (1A, 1B, 1D, 1E, 1F)



MI 08 /6A Reflex



GI 08 /6A Reflex



GI 09 /3M Lustro weneckie (3A, 3B, 3L)



AI 09 /3L Druk (3A, 3B, 3M)



3A Reflex 3B Milk



AI 10 /3B Milk (3A, 3L, 3M)



3A Reflex 3L Druk 3M Lustro weneckie

DRZWI PRZESZKLONE

<p>55 OPTIMAL standard z zamkiem listwowym</p>	<p>1799 2099</p>	<p>72 ARKTIC standard z zamkiem listwowym</p>	<p>2649 3049</p>
<p>55 NORDIC standard z zamkiem listwowym</p>	<p>2249 2499</p>	<p>90 PASSIVE z zamkiem listwowym</p>	<p>3399</p>

*dopłata do przeszkleń: Piaskowane, Druk, Lustro weneckie - 110 zł

*dopłata do ościeżnicy aluminiowej do drzwi 72 ARKTIC - 400 zł, 90 PASSIVE - 350 zł

KOLORY I ROZMIARY

80/90/100	80/90/100	80/90	80/90/100	80/90/100	80/90/100	80/90	80/90/100	80/90	80/90	80/90/100	80/90	80/90/100
ANTRACYT	ANTRACYT MOLET	BIAŁY	ORZECH CIEMNY	WENGE	ZŁOTY DĄB	MAHOŃ	WINCHESTER	BIAŁY STRUKTURA	SZARY	DĄB BAGIENNY	ORZECH BRAZYLJSKI	ANTRACYT QUARTZ

*Dopłata do drzwi w rozmiarze 100 – 180 zł

*Ceny nie obejmują akcesoriów takich jak klamki, wkładki, pochwyty. Szczegółowy wykaz akcesoriów na str. 56-59. Podane ceny są cenami netto. Należy doliczyć podatek VAT w obowiązującej wysokości.

*Ościeżnica aluminiowa dostępna w kolorach: antracyt, antracyt molet, antracyt quartz, ciemny orzech, winchester, złoty dąb.



AI 11 / 3A Reflex (3B, 3K, 3M)



GI 12 / 3K Druk (3A, 3B, 3M)



3B
Milk



3M
Lustró
weneckie

DRZWI PRZESZKLONE

55	OPTIMAL standard z zamkiem listwowym	1799 2099
55	NORDIC standard z zamkiem listwowym	2249 2499
72	ARKTIC standard z zamkiem listwowym	2649 3049
90	PASSIVE z zamkiem listwowym	3399

*dopłata do przeszkleń: Druk, Lustró weneckie - 110 zł



GI 04



str.
42-46



GI 05



GI 06

DRZWI NIEPRZESZKLONE Z APLIKACJĄ OZDORNĄ INOX (GI 04)

55	OPTIMAL standard z zamkiem listwowym	1239 1539	72	ARKTIC standard z zamkiem listwowym	2049 2449
55	NORDIC standard z zamkiem listwowym	1649 1899	90	PASSIVE z zamkiem listwowym	2799

*dopłata do ościeżnicy aluminiowej do drzwi 72 ARKTIC - 400 zł, 90 PASSIVE - 350 zł

DRZWI NIEPRZESZKLONE Z APLIKACJĄ OZDORNĄ INOX (GI 05, GI 06)

55	OPTIMAL standard z zamkiem listwowym	1319 1619	72	ARKTIC standard z zamkiem listwowym	2069 2469
55	NORDIC standard z zamkiem listwowym	1669 1919	90	PASSIVE z zamkiem listwowym	2819

KOLORY I ROZMIARY

80/90/100	80/90/100	80/90	80/90/100	80/90/100	80/90/100	80/90	80/90/100	80/90	80/90	80/90/100	80/90	80/90/100
ANTRACYT	ANTRACYT MOLET	BIAŁY	ORZECH CIEMNY	WENGE	ZŁOTY DĄB	MAHOŃ	WINCHESTER	BIAŁY STRUKTURA	SZARY	DĄB BAGIENNY	ORZECH BRAZYLJSKI	ANTRACYT QUARTZ

*Dopłata do drzwi w rozmiarze 100 – 180 zł

*Ceny nie obejmują akcesoriów takich jak klamki, wkładki, pochwyty. Szczegółowy wykaz akcesoriów na str. 56-59. Podane ceny są cenami netto. Należy doliczyć podatek VAT w obowiązującej wysokości.

*Ościeżnica aluminiowa dostępna w kolorach: antracyt, antracyt molet, antracyt quartz, ciemny orzech, winchester, złoty dąb.

HIT

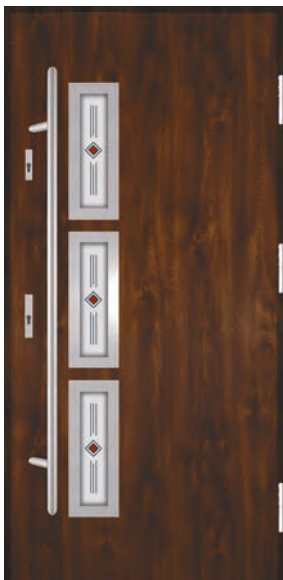

GI 13 / 2C Malowana (2A, 2B, 2D, 2E, 2F, 2G)



AI 13 / 2D Malowana (2A, 2B, 2C, 2E, 2F, 2G)



2A Reflex 2B Milk 2E Druk 2F Lustro weneckie 2G Standard (przezierna)



Aplikacja INOX / jednostronna

GI 13



GI 14 / 3A Reflex (3B, 3I, 3M)



AI 14 / 3B Milk (3A, 3I, 3M)



3I Druk 3M Lustro weneckie

DRZWI NIEPRZESZKLONE Z APLIKACJĄ OZDOBNĄ INOX

55	OPTIMAL standard z zamkiem listwowym	1319 1619	72	ARKTIC standard z zamkiem listwowym	2069 2469
55	NORDIC standard z zamkiem listwowym	1669 1919	90	PASSIVE z zamkiem listwowym	2819

DRZWI PRZESZKLONE

55	OPTIMAL standard z zamkiem listwowym	1799 2099	72	ARKTIC standard z zamkiem listwowym	2649 3049
55	NORDIC standard z zamkiem listwowym	2249 2499	90	PASSIVE z zamkiem listwowym	3399

*dopłata do przeszkleń: Piaskowane, Druk, Lustro weneckie - 110 zł
*dopłata do ościeżnicy aluminiowej do drzwi 72 ARKTIC - 400 zł, 90 PASSIVE - 350 zł

KOLORY I ROZMIARY

80/90/100	80/90/100	80/90	80/90/100	80/90/100	80/90/100	80/90	80/90/100	80/90	80/90	80/90/100	80/90	80/90/100
ANTRACYT	ANTRACYT MOLET	BIAŁY	ORZECH CIEMNY	WENGE	ZŁOTY DĄB	MAHOŃ	WINCHESTER	BIAŁY STRUKTURA	SZARY	DĄB BAGIENNY	ORZECH BRAZYLJSKI	ANTRACYT QUARTZ

*Dopłata do drzwi w rozmiarze 100 – 180 zł

*Ceny nie obejmują akcesoriów takich jak klamki, wkładki, pochwyty. Szczegółowy wykaz akcesoriów na str. 56-59. Podane ceny są cenami netto. Należy doliczyć podatek VAT w obowiązującej wysokości.

*Ościeżnica aluminiowa dostępna w kolorach: antracyt, antracyt molet, antracyt quartz, ciemny orzech, winchester, złoty dąb.

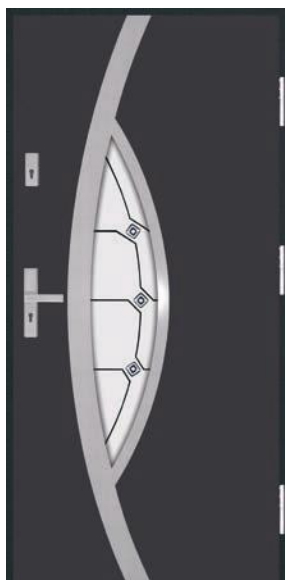

GI 15 /27D Malowana (27A, 27B, 27C, 27E, 27F, 27G, 27H, 27I)



FI 15 /27E Piaskowana (27A, 27B, 27C, 27D, 27F, 27G, 27H, 27I)



FI 15

Applikacja INOX jednostronna



str.
42-46



27A
Reflex



27B
Malowana



27C
Malowana



27F
Piaskowana



27G
Druk



27H
Lustro weneckie



27I
Standard
(przezierna)

DRZWI NIEPRZESZKLONE

55	OPTIMAL standard z zamkiem listwowym	1319	72	ARKTIC standard z zamkiem listwowym	2069
		1619			2469
55	NORDIC standard z zamkiem listwowym	1669	90	PASSIVE z zamkiem listwowym	2819
		1919			

DRZWI PRZESZKLONE

55	OPTIMAL standard z zamkiem listwowym	1799	72	ARKTIC standard z zamkiem listwowym	2649
		2099			3049
55	NORDIC standard z zamkiem listwowym	2249	90	PASSIVE z zamkiem listwowym	3399
		2499			

*dopłata do przeszkleń: Piaskowane, Druk, Lustro weneckie - 110 zł

*dopłata do ościeżnicy aluminiowej do drzwi 72 ARKTIC - 400 zł, 90 PASSIVE - 350 zł

KOLORY I ROZMIARY

80/90/100	80/90/100	80/90	80/90/100	80/90/100	80/90/100	80/90	80/90/100	80/90	80/90	80/90/100	80/90	80/90/100
ANTRACYT	ANTRACYT MOLET	BIAŁY	ORZECH CIEMNY	WENGE	ZŁOTY DĄB	MAHOŃ	WINCHESTER	BIAŁY STRUKTURA	SZARY	DĄB BAGIENNY	ORZECH BRAZYLJSKI	ANTRACYT QUARTZ

*Dopłata do drzwi w rozmiarze 100 – 180 zł

*Ceny nie obejmują akcesoriów takich jak klamki, wkładki, pochwyty. Szczegółowy wykaz akcesoriów na str. 56-59. Podane ceny są cenami netto. Należy doliczyć podatek VAT w obowiązującej wysokości.

*Ościeżnica aluminiowa dostępna w kolorach: antracyt, antracyt molet, antracyt quartz, ciemny orzech, winchester, złoty dąb.

Model niedostępny w rozmiarze 80.

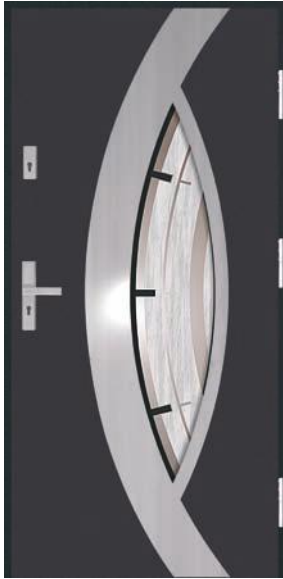

GI 16 /26H Druk (26A, 26B, 26C, 26E, 26F, 26G, 26I, 26J)

HIT

Model niedostępny w rozmiarze 80.

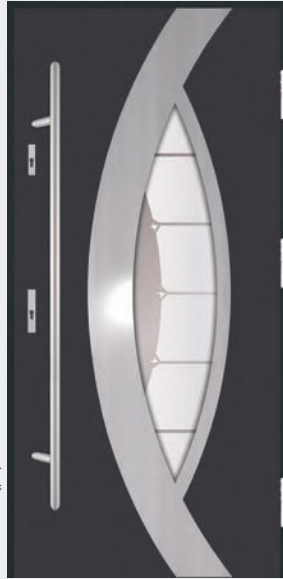

GI 16 /26G Piaskowana (26A, 26B, 26C, 26E, 26F, 26H, 26I, 26J)

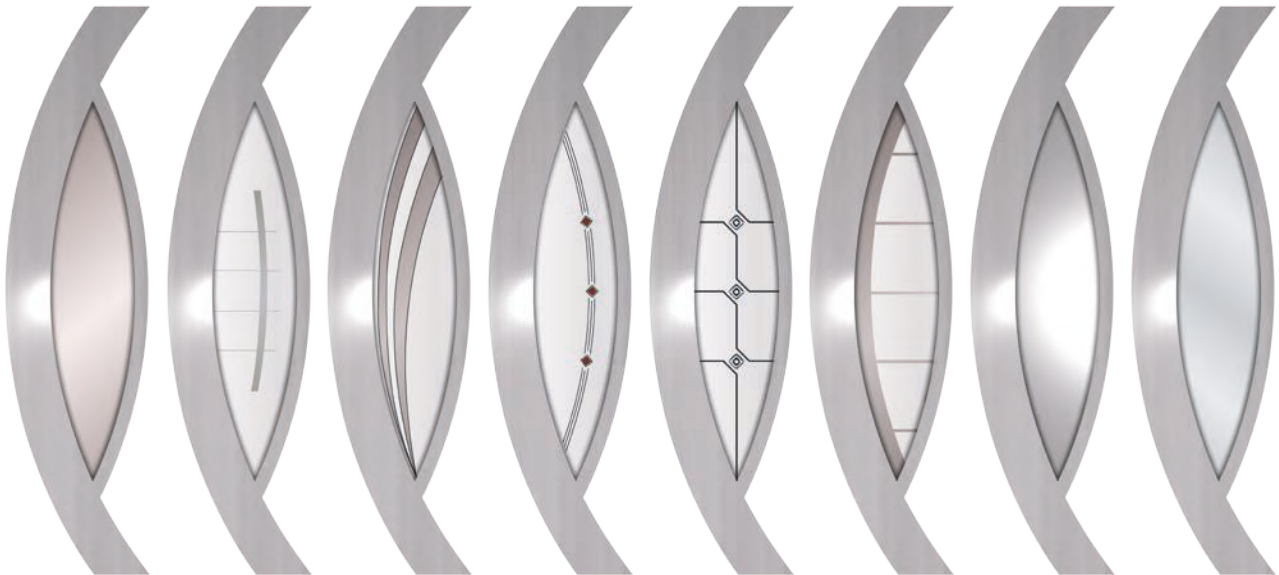

26A
Reflex

26B
Malowana

26C
Malowana

26D
Malowana

26E
Malowana

26F
Piaskowana

26I
Lustro weneckie

26J
Standard
(przezierna)

DRZWI PRZESZKLONE

55 OPTIMAL standard z zamkiem listwowym	1799 2099	72 ARKTIC standard z zamkiem listwowym	2649 3049
55 NORDIC standard z zamkiem listwowym	2249 2499	90 PASSIVE z zamkiem listwowym	3399

*dopłata do przeszkleń: Piaskowane, Druk, Lustro weneckie - 110 zł
*dopłata do ościeżnicy aluminiowej do drzwi 72 ARKTIC - 400 zł, 90 PASSIVE - 350 zł

KOLORY I ROZMIARY



90/100	90/100	90	90/100	90/100	90/100	90	90/100	90	90	90/100	90	90/100
ANTRACYT	ANTRACYT MOLET	BIAŁY	ORZECH CIEMNY	WENGE	ZŁOTY DĄB	MAHOŃ	WINCHESTER	BIAŁY STRUKTURA	SZARY	DĄB BAGIENNY	ORZECH BRAZYLJSKI	ANTRACYT QUARTZ

*Dopłata do drzwi w rozmiarze 100 – 180 zł
*Ceny nie obejmują akcesoriów takich jak klamki, wkładki, pochwyty. Szczegółowy wykaz akcesoriów na str. 56-59. Podane ceny są cenami netto. Należy doliczyć podatek VAT w obowiązującej wysokości.
*Ościeżnica aluminiowa dostępna w kolorach: antracyt, antracyt molet, antracyt quartz, ciemny orzech, winchester, złoty dąb.



Ramka szklana w kolorze czarnym.

LS 17 /17C Druk (17A, 17E)



Ramka szklana w kolorze czarnym.

KS 17 /17D Druk (17B, 17F)



Ramka szklana w kolorze czarnym.

GS 18 /17D Druk (17A,17B, 17C, 17E, 17F)



17A
Reflex

17B
Reflex

17E
Lustro
weneckie

17F
Lustro
weneckie



Modele drzwi dostępne tylko jako otwierane na zewnątrz. Od strony wewnętrznej ramka aluminiowa w kolorze czarnym.

KOLORY I ROZMIARY

80/90/100	80/90/100	80/90	80/90/100	80/90/100	80/90/100	80/90	80/90/100	80/90	80/90	80/90/100	80/90	80/90/100
ANTRACYT	ANTRACYT MOLET	BIAŁY	ORZECH CIEMNY	WENGE	ZŁOTY DĄB	MAHOŃ	WINCHESTER	BIAŁY STRUKTURA	SZARY	DĄB BAGIENNY	ORZECH BRAZYLJSKI	ANTRACYT QUARTZ



Ramka szklana w kolorze czarnym.

LS 19 /17C Druk (17A, 17E)



Ramka szklana w kolorze czarnym.

KS 19 /17D Druk (17B, 17F)

DRZWI PRZESZKLONE

72 ARKTIC standard 2899
z zamkiem listwowym 3299

90 PASSIVE z zamkiem listwowym 3649

*dopłata do przeszkleń: Druk, Lustro weneckie - 110 zł

DRZWI PRZESZKLONE DWUKOLOROWE

72 ARKTIC standard 2999
z zamkiem listwowym 3399

90 PASSIVE z zamkiem listwowym 3749

*dopłata do przeszkleń: Druk, Lustro weneckie - 110 zł
*dopłata do ościeżnicy aluminiowej do drzwi 72 ARKTIC - 400 zł, 90 PASSIVE - 350 zł



Modele drzwi dostępne tylko jako otwierane na zewnątrz. Od strony wewnętrznej ramka aluminiowa w kolorze czarnym.

KOLORY I ROZMIARY

90	90	90	90	90	90	90	90
ANTRACYT/ BIAŁY STRUKTURA	ORZECH CIEMNY/ BIAŁY STRUKTURA	WINCHESTER/ BIAŁY STRUKTURA	ZŁOTY DĄB/ BIAŁY STRUKTURA	BIAŁY STRUKTURA/ ANTRACYT	ORZECH CIEMNY/ ANTRACYT	WINCHESTER/ ANTRACYT	ZŁOTY DĄB/ ANTRACYT

*Dopłata do drzwi w rozmiarze 100 – 180 zł

*Ceny nie obejmują akcesoriów takich jak klamki, wkładki, pochwyty. Szczegółowy wykaz akcesoriów na str. 56-59. Podane ceny są cenami netto. Należy doliczyć podatek VAT w obowiązującej wysokości.

*Ościeżnica aluminiowa dostępna w kolorach: antracyt, antracyt molet, antracyt quartz, ciemny orzech, winchester, złoty dąb.



Ramka szklana w kolorze czarnym.

RS 20 /18A Reflex (18B)



Ramka szklana w kolorze czarnym.

GS 20 /18B Druk (18A)

info

Modele drzwi dostępne tylko jako otwierane na zewnątrz. Od strony wewnętrznej ramka aluminiowa w kolorze czarnym.

**DRZWI PRZESZKLONE
(Z CZARNĄ RAMKĄ SZKLANĄ WYFAZOWANĄ)**

72	ARKTIC standard z zamkiem listwowym	3099 3499
90	PASSIVE z zamkiem listwowym	3849

*dopłata do przeszkleń: Druk - 110 zł



Ramka aluminiowa w kolorze czarnym.

RB 20 /18B Druk (18A)



Ramka aluminiowa w kolorze czarnym.

GB 20 /18B Druk (18A)



18A
Reflex

DRZWI PRZESZKLONE (Z CZARNĄ RAMKĄ)

55	OPTIMAL standard z zamkiem listwowym	1839 2139	72	ARKTIC standard z zamkiem listwowym	2689 3089
55	NORDIC standard z zamkiem listwowym	2289 2539	90	PASSIVE z zamkiem listwowym	3439

*dopłata do przeszkleń: Piaskowane, Druk, Lustro weneckie - 110 zł
*dopłata do **ościeżnicy aluminiowej** do drzwi 72 ARKTIC - 400 zł, 90 PASSIVE - 350 zł

KOLORY I ROZMIARY

80/90/100	80/90/100	80/90	80/90/100	80/90/100	80/90/100	80/90	80/90/100	80/90	80/90	80/90/100	80/90	80/90/100
ANTRACYT	ANTRACYT MOLET	BIAŁY	ORZECH CIEMNY	WENGE	ZŁOTY DĄB	MAHOŃ	WINCHESTER	BIAŁY STRUKTURA	SZARY	DĄB BAGIENNY	ORZECH BRAZYLJSKI	ANTRACYT QUARTZ

*Dopłata do drzwi w rozmiarze 100 – 180 zł
*Ceny nie obejmują akcesoriów takich jak klamki, wkładki, pochwyty. Szczegółowy wykaz akcesoriów na str. 56-59. Podane ceny są cenami netto. Należy doliczyć podatek VAT w obowiązującej wysokości.
*Ościeżnica aluminiowa dostępna w kolorach: antracyt, antracyt molet, antracyt quartz, ciemny orzech, winchester, złoty dąb.



BI 21



BI 21 /21C Druk (21A, 21B, 21D, 21E)



GI 21 /21B Milk (21A, 21C, 21D, 21E)



21A
Reflex

21D
Lustró
weneckie

21E
Standard
(przezierna)



BI 22 /29A Reflex (29B, 29C, 29D)



BI 23 /29C Druk (29A, 29B, 29D)



GI 23 /29B Milk (29A, 29C, 29D)



29A
Reflex

29B
Milk

29C
Druk

29D
Lustró
weneckie

DRZWI PRZESZKLONE

55 OPTIMAL standard z zamkiem listwowym	1799 2099	72 ARKTIC standard z zamkiem listwowym	2649 3049
55 NORDIC standard z zamkiem listwowym	2249 2499	90 PASSIVE z zamkiem listwowym	3399

DRZWI NIEPRZESZKLONE Z APLIKACJĄ OZDOBNA INOX (BI 21)

55 OPTIMAL standard z zamkiem listwowym	1319 1619	72 ARKTIC standard z zamkiem listwowym	2069 2469
55 NORDIC standard z zamkiem listwowym	1669 1919	90 PASSIVE z zamkiem listwowym	2819

*dopłata do przeszkleń: Piaskowane, Druk, Lustró weneckie - 110 zł

*dopłata do ościeżnicy aluminiowej do drzwi 72 ARKTIC - 400 zł, 90 PASSIVE - 350 zł

KOLORY I ROZMIARY

80/90/100	80/90/100	80/90	80/90/100	80/90/100	80/90/100	80/90	80/90/100	80/90	80/90	80/90/100	80/90	80/90/100
ANTRACYT	ANTRACYT MOLET	BIAŁY	ORZECH CIEMNY	WENGE	ZŁOTY DĄB	MAHOŃ	WINCHESTER	BIAŁY STRUKTURA	SZARY	DĄB BAGIENNY	ORZECH BRAZYLJSKI	ANTRACYT QUARTZ

*Dopłata do drzwi w rozmiarze 100 – 180 zł

*Ceny nie obejmują akcesoriów takich jak klamki, wkładki, pochwyty. Szczegółowy wykaz akcesoriów na str. 56-59. Podane ceny są cenami netto. Należy doliczyć podatek VAT w obowiązującej wysokości.

*Ościeżnica aluminiowa dostępna w kolorach: antracyt, antracyt molet, antracyt quartz, ciemny orzech, winchester, złoty dąb.

Applikacja INOX jednostronna



str.
42-46

BI 24

Applikacja INOX jednostronna



str.
42-46

GI 24



str.
42-46

B 00



GI 25 /29A Reflex (29B)



BI 25 /29B Milk (29A)



NI 26 /31B Druk (31A)



31A
Reflex

DRZWI NIEPRZESZKLONE Z APLIKACJĄ OZDOBNĄ INOX (BI 24, GI 24)

55 OPTIMAL standard z zamkiem listwowym	1239 1539	72 ARKTIC standard z zamkiem listwowym	2049 2449
55 NORDIC standard z zamkiem listwowym	1649 1899	90 PASSIVE z zamkiem listwowym	2799

*dopłata do ościeżnicy aluminiowej do drzwi 72 ARKTIC - 400 zł, 90 PASSIVE - 350 zł

DRZWI NIEPRZESZKLONE

55 OPTIMAL standard z zamkiem listwowym	1139 1439	72 ARKTIC standard z zamkiem listwowym	1849 2249
55 NORDIC standard z zamkiem listwowym	1449 1699	90 PASSIVE z zamkiem listwowym	2599

KOLORY I ROZMIARY

80/90/100	80/90/100	80/90	80/90/100	80/90/100	80/90/100	80/90	80/90/100	80/90	80/90	80/90/100	80/90	80/90/100
ANTRACYT	ANTRACYT MOLET	BIAŁY	ORZECH CIEMNY	WENGE	ZŁOTY DĄB	MAHOŃ	WINCHESTER	BIAŁY STRUKTURA	SZARY	DĄB BAGIENNY	ORZECH BRAZYLJSKI	ANTRACYT QUARTZ

*Dopłata do drzwi w rozmiarze 100 – 180 zł

*Ceny nie obejmują akcesoriów takich jak klamki, wkładki, pochwyty. Szczegółowy wykaz akcesoriów na str. 56-59. Podane ceny są cenami netto. Należy doliczyć podatek VAT w obowiązującej wysokości.

*Ościeżnica aluminiowa dostępna w kolorach: antracyt, antracyt molet, antracyt quartz, ciemny orzech, winchester, złoty dąb.



HI 27/1A Reflex (1B)



GI 27 /1B Milk (1A)



GI 28 /1B Milk (1A)



GI 29 /3M Lustró weneckie (3A, 3B)



3A Reflex
3B Milk



GI 30 /3B Milk (3A, 3M)



3A Reflex
3M Lustró weneckie



GI 31 /3A Reflex (3B, 3M)



3B Milk
3M Lustró weneckie

DRZWI PRZESZKLONE

55	OPTIMAL standard z zamkiem listwowym	1799 2099	72	ARKTIC standard z zamkiem listwowym	2649 3049
55	NORDIC standard z zamkiem listwowym	2249 2499	90	PASSIVE z zamkiem listwowym	3399

*dopłata do przeszkleń: Piaskowane, Druk, Lustró weneckie - 110 zł
*dopłata do ościeżnicy aluminiowej do drzwi 72 ARKTIC - 400 zł, 90 PASSIVE - 350 zł

KOLORY I ROZMIARY

80/90/100	80/90/100	80/90	80/90/100	80/90/100	80/90/100	80/90	80/90/100	80/90	80/90	80/90/100	80/90	80/90/100
ANTRACYT	ANTRACYT MOLET	BIAŁY	ORZECH CIEMNY	WENGE	ZŁOTY DĄB	MAHOŃ	WINCHESTER	BIAŁY STRUKTURA	SZARY	DĄB BAGIENNY	ORZECH BRAZYLJSKI	ANTRACYT QUARTZ

*Dopłata do drzwi w rozmiarze 100 – 180 zł

*Ceny nie obejmują akcesoriów takich jak klamki, wkładki, pochwyty. Szczegółowy wykaz akcesoriów na str. 56-59. Podane ceny są cenami netto. Należy doliczyć podatek VAT w obowiązującej wysokości.

*Ościeżnica aluminiowa dostępna w kolorach: antracyt, antracyt molet, antracyt quartz, ciemny orzech, winchester, złoty dąb.

HIT



GI 32 /20E Malowana (20A, 20B, 20C, 20D, 20F, 20G)



MI 32 /20D Malowana (20A, 20B, 20C, 20E, 20F, 20G)

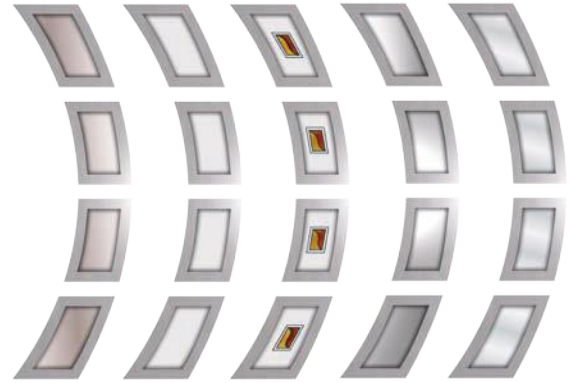

20A Reflex 20B Milk 20C Malowana 20F Lustro weneckie 20G Standard (przezierna)



GI 33 /2B Milk (2A, 2F, 2G)

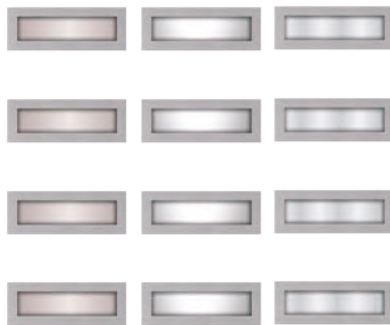

2A Reflex 2F Lustro weneckie 2G Standard (przezierna)



GI 33

Aplikacja INOX jednostronna.

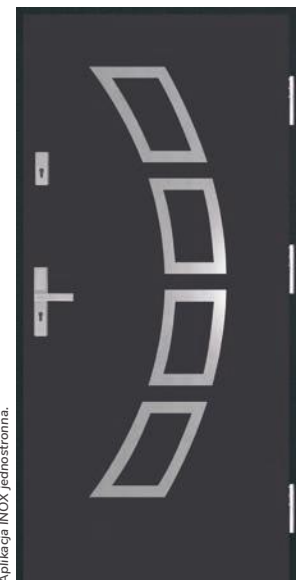

GI 32

Aplikacja INOX jednostronna.

DRZWI NIEPRZESZKLONE Z APLIKACJĄ OZDOBNA INOX

55	OPTIMAL		
	standard	1319	
	z zamkiem listwowym	1619	
55	NORDIC		
	standard	1669	
	z zamkiem listwowym	1919	

72	ARKTIC		
	standard	2069	
	z zamkiem listwowym	2469	
90	PASSIVE		
	z zamkiem listwowym	2819	

DRZWI PRZESZKLONE

55	OPTIMAL		
	standard	1799	
	z zamkiem listwowym	2099	
55	NORDIC		
	standard	2249	
	z zamkiem listwowym	2499	

72	ARKTIC		
	standard	2649	
	z zamkiem listwowym	3049	
90	PASSIVE		
	z zamkiem listwowym	3399	

*dopłata do przeszkleń: Piaskowane, Druk, Lustro weneckie - 110 zł

*dopłata do ościeżnicy aluminiowej do drzwi 72 ARKTIC - 400 zł, 90 PASSIVE - 350 zł

KOLORY I ROZMIARY

80/90/100	80/90/100	80/90	80/90/100	80/90/100	80/90/100	80/90	80/90/100	80/90	80/90	80/90/100	80/90	80/90/100
ANTRACYT	ANTRACYT MOLET	BIAŁY	ORZECH CIEMNY	WENGE	ZŁOTY DĄB	MAHOŃ	WINCHESTER	BIAŁY STRUKTURA	SZARY	DĄB BAGIENNY	ORZECH BRAZYLJSKI	ANTRACYT QUARTZ

*Dopłata do drzwi w rozmiarze 100 – 180 zł

*Ceny nie obejmują akcesoriów takich jak klamki, wkładki, pochwyty. Szczegółowy wykaz akcesoriów na str. 56-59. Podane ceny są cenami netto. Należy doliczyć podatek VAT w obowiązującej wysokości.

*Ościeżnica aluminiowa dostępna w kolorach: antracyt, antracyt molet, antracyt quartz, ciemny orzech, winchester, złoty dąb.

Model niedostępny w rozmiarze 80.



ZI 34 / 32B Malowana (32A, 32C)



32A
Reflex

32C
Druk

32D
Lustro weneckie



M 00



str.
42-46

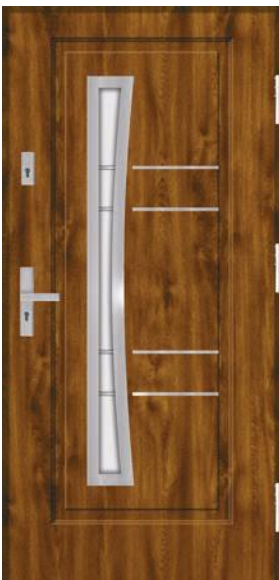

MI 35 / 28A Malowana (28B)



28B
Druk



MI 36 / 24C Druk (24A, 24B)



24A
Reflex



24B
Malowana

DRZWI PRZESZKLONE

55	OPTIMAL standard z zamkiem listwowym	1799 2099
55	NORDIC standard z zamkiem listwowym	2249 2499

72	ARKTIC standard z zamkiem listwowym	2649 3049
90	PASSIVE z zamkiem listwowym	3399

DRZWI NIEPRZESZKLONE (M 00, C 00, D 00)

55	OPTIMAL standard z zamkiem listwowym	1139 1439
55	NORDIC standard z zamkiem listwowym	1449 1699

72	ARKTIC standard z zamkiem listwowym	1849 2249
90	PASSIVE z zamkiem listwowym	2599

*dopłata do przeszkleń: Piaskowane, Druk, Lustro weneckie - 110 zł
*dopłata do ościeżnicy aluminiowej do drzwi 72 ARKTIC - 400 zł, 90 PASSIVE - 350 zł

KOLORY I ROZMIARY

80/90/100	80/90/100	80/90	80/90/100	80/90/100	80/90/100	80/90	80/90/100	80/90	80/90	80/90/100	80/90	80/90/100
ANTRACYT	ANTRACYT MOLET	BIAŁY	ORZECH CIEMNY	WENGE	ZŁOTY DĄB	MAHOŃ	WINCHESTER	BIAŁY STRUKTURA	SZARY	DĄB BAGIENNY	ORZECH BRAZYLJSKI	ANTRACYT QUARTZ

*Dopłata do drzwi w rozmiarze 100 – 180 zł
*Ceny nie obejmują akcesoriów takich jak klamki, wkładki, pochwyty. Szczegółowy wykaz akcesoriów na str. 56-59. Podane ceny są cenami netto. Należy doliczyć podatek VAT w obowiązującej wysokości.
*Ościeżnica aluminiowa dostępna w kolorach: antracyt, antracyt molet, antracyt kwarcz, ciemny orzech, winchester, złoty dąb.



str.
42-46

D 00

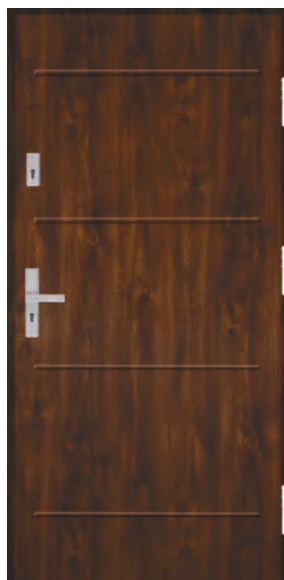

str.
42-46

C 00



str.
42-46



str.54

G 00



str.
42-46

GI 41



str.
42-46

Aplikacja INOX jednostronna.

GI 42

DRZWI NIEPRZESZKŁONE (G 00, C 00, D00)

55	OPTIMAL standard z zamkiem listwowym	1059 1359
55	NORDIC standard z zamkiem listwowym	1379 1629
72	ARKTIC standard z zamkiem listwowym	1779 2179
90	PASSIVE z zamkiem listwowym	2529

DRZWI NIEPRZESZKŁONE Z APLIKACJĄ OZDOBNĄ INOX (GI 41)

55	OPTIMAL standard z zamkiem listwowym	1239 1539	72	ARKTIC standard z zamkiem listwowym	2049 2449
55	NORDIC standard z zamkiem listwowym	1649 1899	90	PASSIVE z zamkiem listwowym	2799

DRZWI NIEPRZESZKŁONE Z APLIKACJĄ OZDOBNĄ INOX (GI 42)

55	OPTIMAL standard z zamkiem listwowym	1319 1619	72	ARKTIC standard z zamkiem listwowym	2069 2469
55	NORDIC standard z zamkiem listwowym	1669 1919	90	PASSIVE z zamkiem listwowym	2819

*dopłata do ościeżnicy aluminiowej do drzwi 72 ARKTIC - 400 zł, 90 PASSIVE - 350 zł

KOLORY I ROZMIARY

80/90/100	80/90/100	80/90	80/90/100	80/90/100	80/90/100	80/90	80/90/100	80/90	80/90	80/90/100	80/90	80/90/100
ANTRACYT	ANTRACYT MOLET	BIAŁY	ORZECH CIEMNY	WENGE	ZŁOTY DĄB	MAHOŃ	WINCHESTER	BIAŁY STRUKTURA	SZARY	DĄB BAGIENNY	ORZECH BRAZYLIJSKI	ANTRACYT QUARTZ

*Dopłata do drzwi w rozmiarze 100 – 180 zł

*Ceny nie obejmują akcesoriów takich jak klamki, wkładki, pochwyty. Szczegółowy wykaz akcesoriów na str. 56-59. Podane ceny są cenami netto. Należy doliczyć podatek VAT w obowiązującej wysokości.

*Ościeżnica aluminiowa dostępna w kolorach: antracyt, antracyt molet, antracyt quartz, ciemny orzech, winchester, złoty dąb.



Model wykonany w płytkim tłoczeniu.

P 00



str. 42-46



Model wykonany w płytkim tłoczeniu.

W 00



str. 42-46



Model wykonany w płytkim tłoczeniu.

WK 44 /41A Reflex (41B, 41C, 41D, 41E)



41B Witraż
41D Lustro weneckie
41E Standard (przezierna)



Model wykonany w płytkim tłoczeniu.

WK 43 /42E Witraż (42A, 42B, 42C, 42D, 42F, 42G)



42A Reflex



42B Malowana



42C Malowana



42D Witraż



42F Lustro weneckie



42G Standard (przezierna)

DRZWI NIEPRZESZKLONE

55 OPTIMAL standard z zamkiem listwowym 1169 1469

55 NORDIC standard z zamkiem listwowym 1479 1729

72 ARKTIC standard z zamkiem listwowym 1879 2279

90 PASSIVE standard z zamkiem listwowym 2629

DRZWI PRZESZKLONE (WK 43, WK 44, WK 45)

55 OPTIMAL standard z zamkiem listwowym 1409 1709

55 NORDIC standard z zamkiem listwowym 1859 2109

72 ARKTIC standard z zamkiem listwowym 2259 2659

90 PASSIVE standard z zamkiem listwowym 3009

*dopłata do przeszkleń: Witraż - 60 zł, Lustro weneckie - 110 zł

*dopłata do ościeżnicy aluminiowej do drzwi 72 ARKTIC - 400 zł, 90 PASSIVE - 350 zł

KOLORY I ROZMIARY



80/90 BIAŁY

80/90/100 ORZECH CIEMNY

80/90/100 WENGE

80/90/100 ŻŁOTY DĄB

80/90 MAHOŃ

80/90 ORZECH BRAZYLJSKI

80/90/100 WINCHESTER

80/90/100 ANTRACYT MOLET

80/90/100 ANTRACYT

*Modele pełne dostępne w pełnej kolorystyce. Dopłata do drzwi w rozmiarze 100 – 180 zł.

*Ceny nie obejmują akcesoriów takich jak klamki, wkładki, pochwyty. Szczegółowy wykaz akcesoriów na str. 56-59. Podane ceny są cenami netto. Należy doliczyć podatek VAT w obowiązującej wysokości.

Model wykonany w płytce tloczeni.



WK 45 / 40B Witraż (40A, 40C)



40A
Reflex

40C
Lustro
weneckie

Model wykonany w płytce tloczeni.



WK 46 / 40B-7B Witraż (40A-7A,
40C-7C)

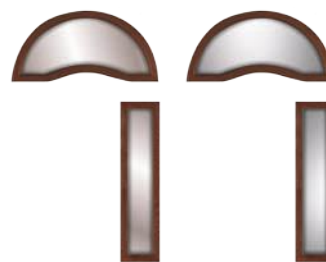

40A-7A
Reflex

40C-7C
Lustro
weneckie

Model wykonany w płytce tloczeni.



WK 47 / 40A-2X7A Reflex
(40B-2x7B, 40C-2x7C)

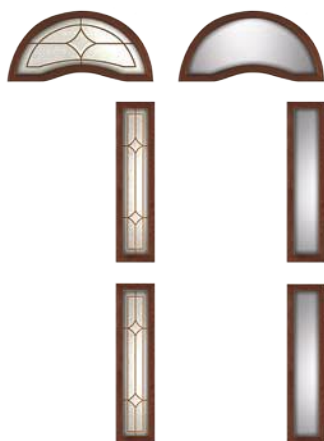

40B-2X7B
Witraż

40C-2X7C
Lustro
weneckie

DRZWI PRZESZKLONE (WK 46, WK 47)

55	OPTIMAL standard z zamkiem listwowym	1559 1859	72	ARKTIC standard z zamkiem listwowym	2409 2809
55	NORDIC standard z zamkiem listwowym	2009 2259	90	PASSIVE z zamkiem listwowym	3159

*dopłata do przeszkleń: Witraż - 60 zł, Lustro weneckie - 110 zł

*dopłata do **ościeżnicy aluminiowej** do drzwi 72 ARKTIC - 400 zł, 90 PASSIVE - 350 zł

KOLORY I ROZMIARY



80/90	80/90/100	80/90/100	80/90/100	80/90	80/90
BIAŁY	ORZECH CIEMNY	WENGE	ZŁOTY DĄB	MAHOŃ	ORZECH BRAZYLUSKI

*Dopłata do drzwi w rozmiarze 100 – 180 zł

*Ceny nie obejmują akcesoriów takich jak klamki, wkładki, pochwyty. Szczegółowy wykaz akcesoriów na str.56-59. Podane ceny są cenami netto. Należy doliczyć podatek VAT w obowiązującej wysokości.





Model wykonany w płytkim tłoczeniu.

EK 48 / 47D Witraż (47A, 47B, 47C, 47E, 47F, 47G)



47A
Malowana

47B
Malowana

47C
Malowana

47E
Witraż

47F
Reflex



47G
Lustro weneckie

DRZWI PRZESZKLONE (EK 48)

55	OPTIMAL standard z zamkiem listwowym	1409 1709
55	NORDIC standard z zamkiem listwowym	1859 2109
72	ARKTIC standard z zamkiem listwowym	2259 2659

*dopłata do przeszkleń: Witraż - 60 zł,
Lustro weneckie - 110 zł
*dopłata do **ościeżnicy aluminiowej** do drzwi
72 ARKTIC - 400 zł, 90 PASSIVE - 350 zł

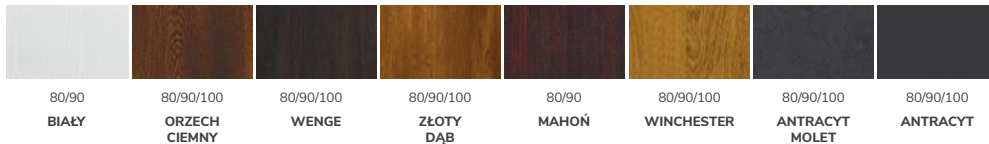
KOLORY I ROZMIARY





Model wykonany w płytkim tłoczeniu i pełnej kolorystyce.

E 00



Model wykonany w płytkim tłoczeniu.

T 00



Model wykonany w płytkim tłoczeniu.

S 00

 str. 42-46



 str. 42-46

 str. 42-46

DRZWI NIEPRZESZKLONE (E 00, T 00, S 00)

55	OPTIMAL standard z zamkiem listwowym	1169 1469
55	NORDIC standard z zamkiem listwowym	1479 1729

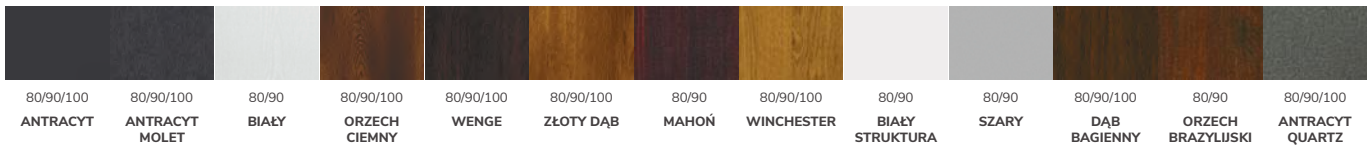
KOLORY I ROZMIARY



*Dopłata do drzwi w rozmiarze 100 – 180 zł

*Ceny nie obejmują akcesoriów takich jak klamki, wkładki, pochwyty. Szczegółowy wykaz akcesoriów na str. 56-59. Podane ceny są cenami netto. Należy doliczyć podatek VAT w obowiązującej wysokości.

*Ościeżnica aluminiowa dostępna w kolorach: antracyt, antracyt molet, antracyt quartz, ciemny orzech, winchester, złoty dąb.

Model wykonany w płytkim tłoczeniu.



40A
Reflex

40C
Lustró
weneckie

DRZWI PRZESZKLONE (TK 45)

55	OPTIMAL	
	standard	1409
	z zamkiem listwowym	1709
55	NORDIC	
	standard	1859
	z zamkiem listwowym	2109

TK 45 /40B Witraż (40A, 40C)

*dopłata do przeszkleń: Witraż - 60 zł, Lustró weneckie - 110 zł

KOLORY I ROZMIARY



80/90	80/90/100	80/90/100	80/90/100	80/90	80/90
BIAŁY	ORZECH CIEMNY	WENGE	ZŁOTY DĄB	MAHOŃ	ORZECH BRAZYLIJSKI

Model wykonany w płytkim tłoczeniu.



41B
Witraż

41D
Lustró
weneckie

41E
Standard
(przezierna)

DRZWI PRZESZKLONE (SK 44)

55	OPTIMAL	
	standard	1409
	z zamkiem listwowym	1709
55	NORDIC	
	standard	1859
	z zamkiem listwowym	2109

SK 44 /41A Reflex (41B, 41D, 41E)

*dopłata do przeszkleń: Witraż - 60 zł, Lustró weneckie - 110 zł

KOLORY I ROZMIARY



80/90	80/90/100	80/90/100	80/90/100	80/90	80/90	80/90/100	80/90/100	80/90/100
BIAŁY	ORZECH CIEMNY	WENGE	ZŁOTY DĄB	MAHOŃ	ORZECH BRAZYLIJSKI	WINCHESTER	ANTRACYT MOLET	ANTRACYT

*Dopłata do drzwi w rozmiarze 100 – 180 zł

*Ceny nie obejmują akcesoriów takich jak klamki, wkładki, pochwyty. Szczegółowy wykaz akcesoriów na str. 56-59. Podane ceny są cenami netto. Należy doliczyć podatek VAT w obowiązującej wysokości.

*Ościeżnica aluminiowa dostępna w kolorach: antracyt, antracyt molet, antracyt quartz, ciemny orzech, winchester, złoty dąb.



Drzwi antywłamaniowe,
akustyczne, przeciwpożarowe i
dymoszczelne



G 00

HIT

MODEL G 00

55			1159		
	RC 2	30 dB			
55			1339		
	RC 2	42 dB			
55					1449
	RC 2	42 dB	Elz30	Sa, Sm	
55-s			1409		
	RC 3	30 dB			
55-s			1569		
	RC 3	42 dB			
55-s					1619
	RC 3	42 dB	Elz30	Sa, Sm	



M 00



B 00



A 00

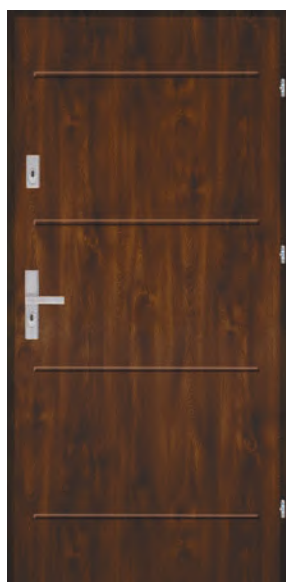

C 00



D 00

55			1209		
	RC 2	30 dB			
55			1389		
	RC 2	42 dB			
55					1499
	RC 2	42 dB	Elz30	Sa, Sm	
55-s			1449		
	RC 3	30 dB			
55-s			1619		
	RC 3	42 dB			
55-s					1669
	RC 3	42 dB	Elz30	Sa, Sm	

PRODUKTY INWESTYCYJNE

dostępne tylko po konsultacji z działem handlowym

68		
	RC 4	30 dB
68		
	RC 4	42 dB



OŚCIEŻNICA REGULOWANA

KOLORY I ROZMIARY

80N/80/90/100	80N/80/90/100	80N/80/90	80N/80/90/100	80N/80/90/100	80N/80/90/100	80N/80/90	80N/80/90/100	80N/80/90	80N/80/90	80N/80/90/100	80N/80/90	80N/80/90/100
ANTRACYT	ANTRACYT MOLET	BIAŁY	ORZECH CIEMNY	WENGE	ZŁOTY DĄB	MAHOŃ	WINCHESTER	BIAŁY STRUKTURA	SZARY	DĄB BAGIENNY	ORZECH BRAZYLJSKI	ANTRACYT QUARTZ

*Dopłata do drzwi w rozmiarze 100 – 180 zł

*Ceny nie obejmują akcesoriów takich jak klamki, wkładki, pochwyty. Szczegółowy wykaz akcesoriów na str. 56-59. Podane ceny są cenami netto. Należy doliczyć podatek VAT w obowiązującej wysokości.

Applikacja INOX jednostromna.



GI 24

Applikacja INOX jednostromna.



GI 04

Applikacja INOX jednostromna.



BI 24

Applikacja INOX jednostromna.



HIT

AI 04

55					1309
	RC 2	30 dB			
55					1489
	RC 2	42 dB			
55					1599
	RC 2	42 dB	Elz30	Sa, Sm	
55-s					1549
	RC 3	30 dB			
55-s					1719
	RC 3	42 dB			
55-s					1769
	RC 3	42 dB	Elz30	Sa, Sm	

KOLORY I ROZMIARY



80N/80/90/100	80N/80/90/100	80N/80/90	80N/80/90/100	80N/80/90/100	80N/80/90/100	80N/80/90	80N/80/90/100	80N/80/90	80N/80/90	80N/80/90/100	80N/80/90	80N/80/90/100
ANTRACYT	ANTRACYT MOLET	BIAŁY	ORZECH CIEMNY	WENGE	ZŁOTY DĄB	MAHOŃ	WINCHESTER	BIAŁY STRUKTURA	SZARY	DĄB BAGIENNY	ORZECH BRAZYLJSKI	ANTRACYT QUARTZ

*Dopłata do drzwi w rozmiarze 100 – 180 zł

*Ceny nie obejmują akcesoriów takich jak klamki, wkładki, pochwyty. Szczegółowy wykaz akcesoriów na str. 56-59. Podane ceny są cenami netto. Należy doliczyć podatek VAT w obowiązującej wysokości.

Applikacja INOX jednostromna.



GI 41

Applikacja INOX jednostromna.



FI 15

Applikacja INOX jednostromna.



BI 21

Applikacja INOX jednostromna.



GI 42

MODELE GI 41

55			1309		
	RC 2	30 dB			
55			1489		
	RC 2	42 dB			
55					1599
	RC 2	42 dB	Elz30	Sa, Sm	
55-s			1549		
	RC 3	30 dB			
55-s			1719		
	RC 3	42 dB			
55-s					1769
	RC 3	42 dB	Elz30	Sa, Sm	

MODEL GI 42, FI15, BI 21

55			1409		
	RC 2	30 dB			
55			1589		
	RC 2	42 dB			
55					1699
	RC 2	42 dB	Elz30	Sa, Sm	
55-s			1649		
	RC 3	30 dB			
55-s			1819		
	RC 3	42 dB			
55-s					1869
	RC 3	42 dB	Elz30	Sa, Sm	

KOLORY I ROZMIARY

80N/80/90/100	80N/80/90/100	80N/80/90	80N/80/90/100	80N/80/90/100	80N/80/90/100	80N/80/90	80N/80/90/100	80N/80/90	80N/80/90	80N/80/90/100	80N/80/90	80N/80/90/100
ANTRACYT	ANTRACYT MOLET	BIAŁY	ORZECH CIEMNY	WENGE	ZŁOTY DĄB	MAHOŃ	WINCHESTER	BIAŁY STRUKTURA	SZARY	DĄB BAGIENNY	ORZECH BRAZYLJSKI	ANTRACYT QUARTZ

*Dopłata do drzwi w rozmiarze 100 – 180 zł

*Ceny nie obejmują akcesoriów takich jak klamki, wkładki, pochwyty. Szczegółowy wykaz akcesoriów na str. 56-59. Podane ceny są cenami netto. Należy doliczyć podatek VAT w obowiązującej wysokości.

Model wykonany w płytym tloczeniu.



E 00

Model wykonany w płytym tloczeniu.



S 00

Model wykonany w płytym tloczeniu.



T 00

Model wykonany w płytym tloczeniu.



W 00

Model wykonany w płytym tloczeniu.



P 00

55				1209
	RC 2	30 dB		
55				1389
	RC 2	42 dB		
55				1499
	RC 2	42 dB	Elz30 Sa, 5m	
55-s				1449
	RC 3	30 dB		
55-s				1619
	RC 3	42 dB		
55-s				1669
	RC 3	42 dB	Elz30 Sa, 5m	

KOLORY I ROZMIARY

80/90/100	80/90/100	80/90	80/90/100	80/90/100	80/90/100	80/90	80/90/100	80/90	80/90	80/90/100	80/90	80/90/100
ANTRACYT	ANTRACYT MOLET	BIAŁY	ORZECH CIEMNY	WENGE	ZŁOTY DĄB	MAHOŃ	WINCHESTER	BIAŁY STRUKTURA	SZARY	DĄB BAGIENNY	ORZECH BRAZYLJSKI	ANTRACYT QUARTZ

*Dopłata do drzwi w rozmiarze 100 – 180 zł

*Ceny nie obejmują akcesoriów takich jak klamki, wkładki, pochwyt. Szczegółowy wykaz akcesoriów na str. 56-59. Podane ceny są cenami netto. Należy doliczyć podatek VAT w obowiązującej wysokości.

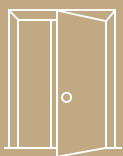

Drzwi dwuskrzydłowe

55DS**DWUSKRZYDŁOWE**

Wybierając drzwi dwuskrzydłowe warto zwrócić uwagę, czy ich konstrukcja zapewnia im wystarczającą stabilność i szczelność. Drzwi dwuskrzydłowe np. podczas dużych podmuchów wiatru mają tendencję do rozszczelniania się. Często w trakcie użytkowania skrzydło czynne opada w stosunku do skrzydła biernego. Dlatego ościeżnice drzwi dwuskrzydłowych MARTOM są wykonane z ramiaków MET/DREW, a oba skrzydła są wzmocnione specjalnymi ramiakami drewnianymi i wypełnione pianą PUR zapewniającą bardzo dużą sztywność. Całość dopełnia zamek listwowy ROTO QB, który posiada aż 13 punktów ryglowania i gwarantuje szczelność i długotrwałe funkcjonowanie drzwi.

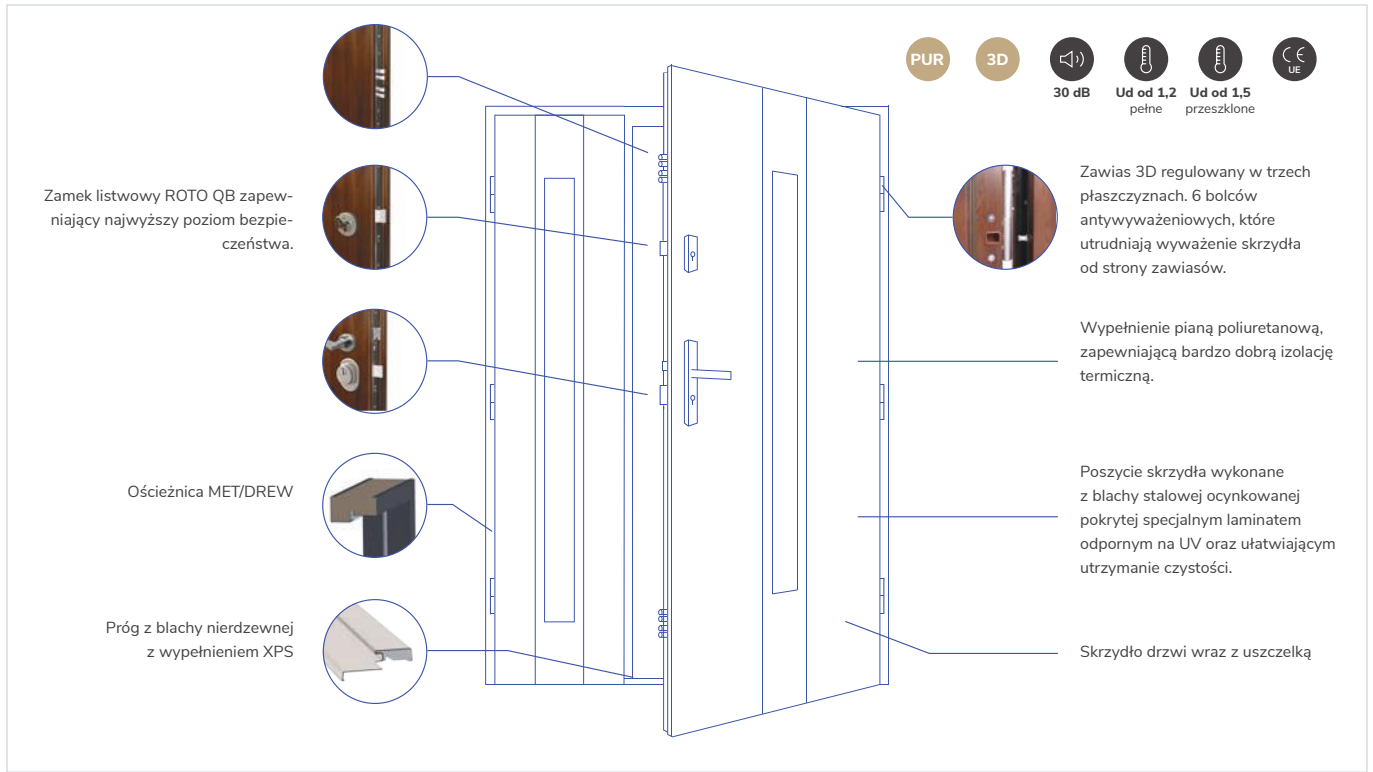
NOWA KONSTRUKCJA DRZWI DWUSKRZYDŁOWYCH**DS M 00****DS A 00****DS G 00****KOLORY I ROZMIARY**

110/120/130/140	110/120/130/140	110/120/130/140	110/120/130/140	110/120/130/140	110/120/130/140	110/120/130/140	110/120/130/140	110/120/130/140	110/120/130/140	110/120/130/140	110/120/130/140	110/120/130/140
ANTRACYT	ANTRACYT MOLET	BIAŁY	ORZECH CIEMNY	WENGE	ZŁOTY DĄB	MAHOŃ	WINCHESTER	BIAŁY STRUKTURA	SZARY	DĄB BAGIENNY	ORZECH BRAZYLJSKI	ANTRACYT QUARTZ

*Ceny nie obejmują akcesoriów takich jak klamki, wkładki, pochwyty. Szczegółowy wykaz akcesoriów na str. 56-59. Podane ceny są cenami netto. Należy doliczyć podatek VAT w obowiązującej wysokości.



DS 1 00



DS1 JI 38 /35D Piaskowana (35A, 35B, 35C)



35A Reflex
35B Malowana
35C Malowana



DS1 JI 40 /35A Reflex (35B, 35C, 35D)



35B Malowana
35C Malowana
35D Piaskowana

MODELE NIEPRZESZKLONE

DS Drzwi z dostawką pełną **2849**

MODELE PRZESZKLONE

DS1 Drzwi z dostawką pełną **3549**

DS2 Drzwi z dostawką przeszkloną **4249**

*dopłata do przeszkleń: Piaskowane, Druk, Lustro weneckie - 110 zł



DS1 AI 13 /2E Druk (2A, 2B)
DS2 AI 13 /2E Druk (2A, 2B)



2A Reflex
2B Milk



DS1 AI 10 /3B Milk (3A, 3L, 3M)
DS2 AI 10 /3B Milk (3A, 3L, 3M)



3A Reflex
3L Druk
3M Lustro weneckie



DS1 AI 09 /3A Reflex (3B, 3L, 3M)
DS2 AI 09 /3A Reflex (3B, 3L, 3M)



3B Milk
3L Druk
3M Lustro weneckie

KOLORY I ROZMIARY



110/120/130/140 **ANTRACYT** 110/120/130/140 **ANTRACYT MOLET** 110/120/130/140 **BIAŁY** 110/120/130/140 **ORZECH CIEMNY** 110/120/130/140 **WENGE** 110/120/130/140 **ZŁOTY DĄB** 110/120/130/140 **MAHOŃ** 110/120/130/140 **WINCHESTER** 110/120/130/140 **BIAŁY STRUKTURA** 110/120/130/140 **SZARY** 110/120/130/140 **DĄB BAGIENNY** 110/120/130/140 **ORZECH BRAZYLJSKI** 110/120/130/140 **ANTRACYT QUARTZ**

*Ceny nie obejmują akcesoriów takich jak klamki, wkładki, pochwyty. Szczegółowy wykaz akcesoriów na str. 56-59. Podane ceny są cenami netto. Należy doliczyć podatek VAT w obowiązującej wysokości.



DS1 AI 01 / 3H Piaskowana (3A, 3B, 3C, 3D, 3E, 3F, 3G, 3I, 3J, 3K, 3M)

DS2 AI 01 / 3H Piaskowana (3A, 3B, 3C, 3D, 3E, 3F, 3G, 3I, 3J, 3K, 3M)



DS1 GI 02 / 3F Piaskowana (3A, 3B, 3C, 3D, 3E, 3G, 3H, 3I, 3J, 3K, 3M)

DS2 GI 02 / 3F Piaskowana (3A, 3B, 3C, 3D, 3E, 3G, 3H, 3I, 3J, 3K, 3M)



DS1 AI 05 / 3M Lustro weneckie (3A, 3B, 3C, 3D, 3E, 3F, 3G, 3H, 3I, 3J, 3K)

DS2 AI 05 / 3M Lustro weneckie (3A, 3B, 3C, 3D, 3E, 3F, 3G, 3H, 3I, 3J, 3K)

MODELE PRZESZKLONE

DS1 Drzwi z dostawką pełną **3549**

DS2 Drzwi z dostawką przeszkloną **4249**

*dopłata do przeszkleń: Piaskowane, Druk, Lustro weneckie - 110 zł



DS1 GB 02 / 3E Malowana (3A, 3B, 3C, 3D, 3F, 3G, 3H, 3I, 3J, 3K, 3M)

DS2 GB 02 / 3E Malowana (3A, 3B, 3C, 3D, 3F, 3G, 3H, 3I, 3J, 3K, 3M)



DS1 AB 01 / 3K Druk (3A, 3B, 3C, 3D, 3E, 3F, 3G, 3H, 3I, 3J, 3K)

DS2 AB 01 / 3K Druk (3A, 3B, 3C, 3D, 3E, 3F, 3G, 3H, 3I, 3J, 3K)



3A
Reflex



3B
Milk



3C
Malowana



3D
Malowana



3E
Malowana



3F
Piaskowana



3G
Piaskowana



3H
Piaskowana



3I
Druk



3J
Druk



3K
Druk



3M
Lustro weneckie

KOLORY I ROZMIARY



110/120/130/140 110/120/130/140 110/120/130/140 110/120/130/140 110/120/130/140 110/120/130/140 110/120/130/140 110/120/130/140 110/120/130/140 110/120/130/140 110/120/130/140 110/120/130/140 110/120/130/140

ANTRACYT **ANTRACYT MOLET** **BIAŁY** **ORZECH CIEMNY** **WENGE** **ZŁOTY DĄB** **MAHOŃ** **WINCHESTER** **BIAŁY STRUKTURA** **SZARY** **DĄB BAGIENNY** **ORZECH BRAZYLJSKI** **ANTRACYT QUARTZ**

*Ceny nie obejmują akcesoriów takich jak klamki, wkładki, pochwyt. Szczegółowy wykaz akcesoriów na str. 56-59. Podane ceny są cenami netto. Należy doliczyć podatek VAT w obowiązującej wysokości.

Model nieostępnny, w rozmiarze 110 i 130.



26B-3B
Malowana



26A-3A
Reflex



27G-3I
Druk

DS1 GI 16 /26H Druk (26A, 26B)

DS2 GI 16 /26H-3I Druk (26A-3A, 26B-2B)

DS1 FI 15 /27A Reflex (27G)

DS2 FI 15 /27A-3A Reflex (27G-3I)



21A-2A
Reflex



21B-2B
Milk



1A
Reflex



1B
Milk



1D
Druk

DS1 BI 21 /21C Druk (21A, 21B)

DS2 BI 21 /21C-2E Druk (21A-2A, 21B-2B)

DS1 MI 07 /1C Malowana (1A, 1B, 1D)

DS2 MI 07 /1C Malowana (1A, 1B, 1D)



20A
Reflex



28A
Malowana

DS1 MI 32 /20C Malowana (20A)

DS1 MI 35 /28B Druk (28A)

DS2 MI 35 /28B Druk (28A)

KOLORY I ROZMIARY



110/120/130/140	110/120/130/140	110/120/130/140	110/120/130/140	110/120/130/140	110/120/130/140	110/120/130/140	110/120/130/140	110/120/130/140	110/120/130/140	110/120/130/140	110/120/130/140	110/120/130/140
ANTRACYT	ANTRACYT MOLET	BIAŁY	ORZECH CIEMNY	WENGE	ZŁOTY DĄB	MAHOŃ	WINCHESTER	BIAŁY STRUKTURA	SZARY	DĄB BAGIENNY	ORZECH BRAZYLJSKI	ANTRACYT QUARTZ

*Ceny nie obejmują akcesoriów takich jak klamki, wkładki, pochwyt. Szczegółowy wykaz akcesoriów na str. 56-59. Podane ceny są cenami netto. Należy doliczyć podatek VAT w obowiązującej wysokości.



Model wykonany w płytkim tłoczeniu.

DS P 00



Model wykonany w płytkim tłoczeniu.

DS W 00



Model wykonany w płytkim tłoczeniu.

DS E 00



Model wykonany w płytkim tłoczeniu.

DS1 WK 43 /42D Witraż (42A, 42B, 42C, 42E)



42A
Reflex



42B
Malowana



42C
Malowana



42E
Witraż



Model wykonany w płytkim tłoczeniu.

DS1 EK 48 /47D Witraż (47A, 47B, 47C, 47E)



47A
Malowana



47B
Malowana



47C
Malowana



47E
Witraż

MODELE NIEPRZESZKLONE

DS Drzwi z dostawką pełną **2849**

MODELE PRZESZKLONE

DS1 Drzwi z dostawką pełną **3549**

*dopłata do przeszkleń: Witraż – 60 zł

KOLORY I ROZMIARY



110/120/130/140

**ORZECH
CIEMNY**



110/120/130/140

WENGE



110/120/130/140

**ZŁOTY
DĄB**

*Ceny nie obejmują akcesoriów takich jak klamki, wkładki, pochwyty. Szczegółowy wykaz akcesoriów na str.56-59. Podane ceny są cenami netto. Należy doliczyć podatek VAT w obowiązującej wysokości.

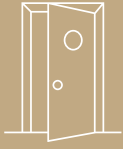

Drzwi 42

42

Drzwi o grubości 42mm przeznaczone do instalowania w budownictwie mieszkaniowym i użyteczności publicznej.



WYPOSAŻENIE STANDARDOWE

- skrzydło drzwi
- ościeżnica wraz z uszczelką
- komplet zamków
- 3 stałe bolce antywyważeniowe
- 3 zawiasy czopowo-wkręcane
- regulacja zamka
- próg nierdzewny

CENY

drzwi pełne	909
drzwi przeszklone	1099

Możliwość zamówienia drzwi 42 z jednym zamkiem (w tej samej cenie)

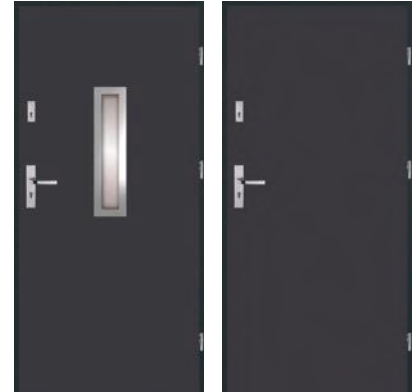

KOLORY I ROZMIARY

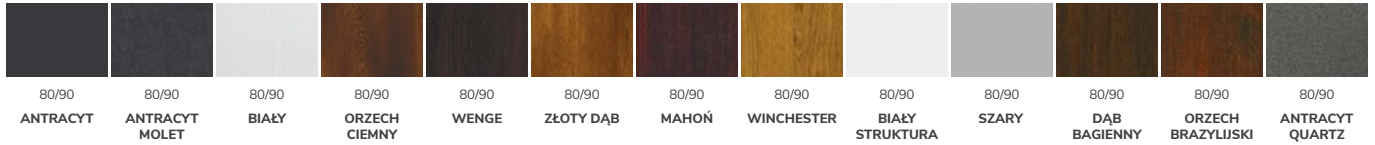

42UNI

Drzwi techniczne o grubości 42mm przeznaczone do instalowania w budownictwie mieszkaniowym, pomieszczeniach gospodarczych, technicznych, garażach, piwnicach itp.

BUDOWA DRZWI

Skrzydło drzwiowe z blachy stalowej ocynkowanej pokrytej laminatem PCV lub lakierowanej, wypełnienie ekologiczną płytą z polistyrenu spienionego EPS o bardzo dobrych parametrach izolacyjno - akustycznych, zamek główny wpuszczany, 3 zawiasy pojedyncze.

Ościeżnica z blachy stalowej ocynkowanej pokrytej laminatem PCV z uszczelką lub ocynkowanej bez uszczelki.



CENY

	70/80/90		100	
	pełne	przeszkłone	pełne	przeszkłone
drzwi laminowane	650	900	730	980
drzwi lakierowane	625	875	705	955
drzwi ocynk	470	-	500	-



Drzwi techniczne 42 UNI sprzedawane są w zestawie: skrzydło + ościeżnica + próg. Drzwi lakierowane posiadają lakierowane skrzydło i laminowaną ościeżnicę.

KOLORY I ROZMIARY

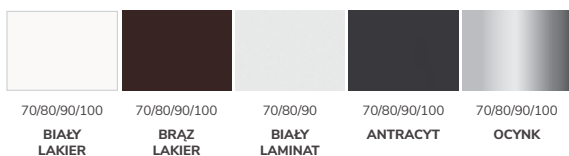

*Ceny nie obejmują akcesoriów takich jak klamki, wkładki, pochwyt. Szczegółowy wykaz akcesoriów na str. 56-59. Podane ceny są cenami netto. Należy doliczyć podatek VAT w obowiązującej wysokości.

Drzwi w niestandardowych rozmiarach

NOWOŚĆ

info Drzwi w niestandardowych wymiarach 2020mm, 2050mm, 2080mm, 2250mm. Dostępne wyłącznie w standardzie drzwi 72 Arktic Standard z ościeżnicą aluminiową.



G 00 str.37 **GI 01** / (3A,3B,3C,3D,3D,3E, 3F,3G,3H,3I,3J,3K,3M,3N) str.22 **GI 02** / (3A,3B,3C,3D,3D,3E, 3F,3G,3H,3I,3J,3K,3M,3N) str.22 **GB 02** / (3A,3B,3C,3D,3D,3E, 3F,3G,3H,3I,3J,3K,3M,3N) str.24 **A 00** str.23 **AI 01** / (3A,3B,3C,3D,3D,3E, 3F,3G,3H,3I,3J,3K,3M,3N) str.23 **AI 05** / (3A,3B,3C,3D,3D,3E, 3F,3G,3H,3I,3J,3K,3M,3N) str.23 **AB 01** / (3A,3B,3C,3D,3D,3E, 3F,3G,3H,3I,3J,3K,3M,3N) str.24

72 ARKTIC
standard z ościeżnicą aluminiową

2179 **3049** **3049** **3089** **2249** **3049** **3049** **3089**

*podana cena dotyczy drzwi 72 Arktic Standard z ościeżnicą aluminiową

*dopłata do przeszkleń: Piaskowane, Druk, Lustro weneckie - 110 zł

Kolekcja Simple Elegance



P-G 600 / (48E,48I,48J,48K) str.6 katalog Simple Elegance **P-GI 607** / (48E,48I,48J,48K) str.8 katalog Simple Elegance **P-GIL 608** / (48E,48I,48J,48K) str.8 katalog Simple Elegance **P-GI 674** / (48E,48I,48J,48K) str.8 katalog Simple Elegance **P-G 625** / (49E,49I,49J,49K) str.14 katalog Simple Elegance **P-GI 615** / (49E,49I,49J,49K) str.11 katalog Simple Elegance **P-GIL 616** / (49E,49I,49J,49K) str.11 katalog Simple Elegance **P-GI 675** / (49E,49I,49J,49K) str.9 katalog Simple Elegance

72 ARKTIC
standard z ościeżnicą aluminiową

3059 **3259** **3459** **3259** **3059** **3259** **3459** **3259**

*dopłata do aplikacji dwustronnej - 150 zł

WYMIARY DRZWI NIESTANDARDOWYCH

ROZMIAR	WYSOKOŚĆ OŚCIEŻNICY	SZEROKOŚĆ OŚCIEŻNICY	WYSOKOŚĆ SKRZYDŁA	SZEROKOŚĆ SKRZYDŁA	WYSOKOŚĆ PRZEJŚCIA	SZEROKOŚĆ PRZEJŚCIA
	H _c	S _c	H _s	S _s	H _p	S _p
80	2020	949	1956	850	1927	801
	2050		1986		1957	
	2080		2016		1987	
	2250		2186		2157	
90N	2080	999	2016	900	1987	849
90	2020	1049	1956	950	1927	901
	2050		1986		1957	
	2080		2016		1987	
	2250		2186		2157	

DOPLĄTY DO DRZWI NIESTANDARDOWYCH

2020, 2050, 2080, 90N	250 zł
2250	750 zł

info Cena drzwi niestandardowych: Cena drzwi 72 Arktic standard z ościeżnicą aluminiową (tabela cen powyżej) + dopłata do niestandardowego wymiaru

info Dobór otworów montażowych i luzów montażowych dokonuje monter, zgodnie ze sztuką budowlaną.

KOLORY I ROZMIARY DRZWI W WYMIARZE 2020,2050,2080,2250,90N



80/90N/90 **ANTRACYT** 80/90N/90 **ANTRACYT MOLET** 80/90N/90 **ANTRACYT QUARTZ** 80/90N/90 **ORZECH CIEMNY** 80/90N/90 **ZŁOTY DĄB** 80/90N/90 **WINCHESTER**

*Ceny nie obejmują akcesoriów takich jak klamki, wkładki, pochwyty. Szczegółowy wykaz akcesoriów na str. 56-59. Podane ceny są cenami netto. Należy doliczyć podatek VAT w obowiązującej wysokości.

Easy App - Smartfon zamiast klucza

info

Wkładka mechatroniczna Wilka montowana jest w miejsce funkcjonującej wkładki w bardzo krótkim czasie bez specjalnych narzędzi. Nie jest potrzebne żadne okablowanie czy dodatkowe otwory. Wkładka umożliwia dostęp do pomieszczeń bez dodatkowych kluczy mechanicznych, a dodatkową zaletą jest bezpieczne i komfortowe zarządzanie autoryzacją dostępu ze smartfona.



EasyApp to darmowa, dostępna w Google Play i App Store aplikacja na telefon dzięki, której bezpłatnie można nadać uprawnień. Dzięki klasie odporności ip67 znajduje zastosowanie również na zewnątrz. Ważne aby przed zakupem wkładki zainstalować oprogramowanie na smartfonie i sprawdzić działanie aplikacji. Aplikacja przeznaczona jest dla smartfonów pracujących w oparciu o systemy operacyjne Android i iOS wyposażonych w interfejs Bluetooth. Zasilanie baterijne cr2-3v zapewnia użytkowanie wkładki mechatronicznej do roku lub 30 000 cykli



Zestaw zawiera:

- karta programująca
- brelok użytkownika- 3 szt.
- klucz do wymiany baterii

info UWAGA:Wkładka nie jest dostępna dla okuć wyposażonych w rozetę antyrozwierceniową.

Zastosowanie EasyApp:

- budownictwo mieszkaniowe
- domy jedno i wielorodzinne
- pensjonaty
- budynki na wynajem krótko i długoterminowy
- firmy
- gabinety lekarskie i kancelarie obiekty użytku publicznego

Wkładki

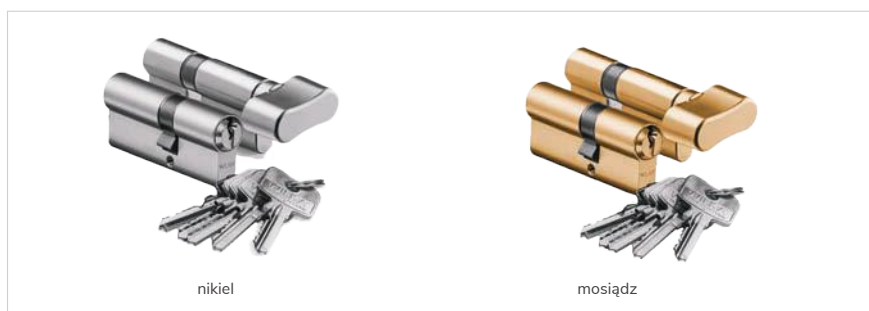

WKŁADKI - CENY

	90	72	55	42
rozmiar wkładki	50x60	45x50	30x50	30x40
kpl. wkładek „system jednego klucza” WILKA		115	80	
kpl. wkładek „system jednego klucza” antywłamaniowych kl. 6.2.C WILKA		180	140	
kpl. wkładek „system jednego klucza” WILKA black		185	125	
kpl. wkładek „system jednego klucza” antywłamaniowych kl. 6.2.C WILKA black		260	220	
wkładka (klucz-klucz lub klucz-gałka) WILKA	95			
wkładka (klucz-klucz lub klucz-gałka) kl.6.2.C WILKA	160			
wkładka (klucz-klucz lub klucz-gałka) WILKA black	165			
wkładka (klucz-klucz lub klucz-gałka) kl.6.2.C WILKA black	250			
wkładka (klucz-klucz lub klucz-gałka)				30
wkładka mechatroniczna WILKA EasyApp	1850	1850		

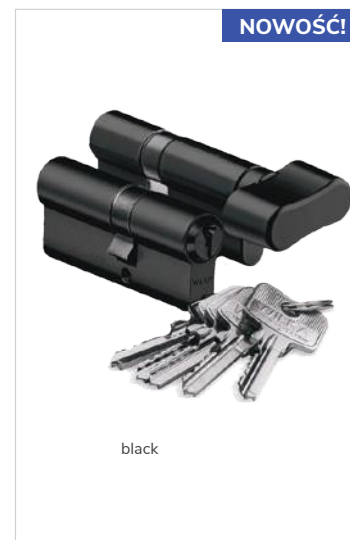

Akcesoria



WIZJER STANDARDOWY
20 zł

*wizjer dostarczany osobno do samodzielnego montażu, brak otworowania w drzwiach



WIZJER CYKLOP
75 zł

*wizjer przeznaczony do drzwi przeciwpożarowych
*wizjer dostarczany osobno do samodzielnego montażu, brak otworowania w drzwiach



WIZJER CYFROWY AXA
350 zł

*wizjer dostarczany osobno do samodzielnego montażu, brak otworowania w drzwiach



OKAPNIK
30 zł

Możliwość zakupu okapnika ze stali nierdzewnej w przypadku drzwi otwieranych do wewnątrz. Okapnik można montować w przypadku drzwi, w których nie występuje aplikacja lub ramka INOX sięgająca do dołu skrzydła.



ELEKTROZACZEP Z FUNKCJĄ DZIEŃ/NOC
180 zł

Elektrozaczep 18-24V AC/DC z funkcją dzień/noc.
Stosowany do drzwi 90, 72, 55, 42, DS.



SAMOZAMYKACZ GEZE TS 2000
240 zł

Element mocujący ramię samozamykacza. Umożliwia montaż samozamykacza od strony wewnętrznej (dla drzwi otwieranych na zewnątrz).



ZASILACZ
70 zł

W przypadku wyboru pochwyty z przyciskiem lub elektrozaczepu podłączonego do zasilania, konieczny jest zakup zasilacza.



ZASILACZ DOPUSZKOWY
95 zł

Montowany w puszkę elektryczną Ø min. 70 mm
W przypadku wyboru pochwyty z przyciskiem lub elektrozaczepu podłączonego do zasilania, konieczny jest zakup zasilacza.

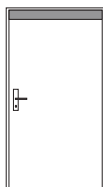

WZMOCNIENIE POD SAMOZAMYKACZ
60 zł

W przypadku zakupu samozamykacza ramieniowego do drzwi 55 OPTIMAL oraz 42, konieczne jest dokupienie wzmocnienia.

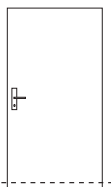

SKRÓT DRZWI
110 zł/ 210zł

Cena obejmuje skrót drzwi oraz ceownik maskujący. **UWAGA:** W przypadku drzwi z zamkiem listwowym, wysokość klamki to 102 cm od dołu skrzydła. **UWAGA: Możliwy skrót drzwi z ramką inox do dolnej krawędzi skrzydła (za dopłatą 210zł).**

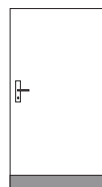

LISTWA ODBOJNIKOWA
90 zł

Listwa odbojnikowa, jednostronna o wysokości 150mm, wykonana ze stali nierdzewnej. Listwa umieszczana zawsze od stron przylgi (szerszej strony skrzydła). Listwę można montować w przypadku drzwi, w których nie występuje aplikacja lub ramka INOX sięgająca do dołu skrzydła.



PODVALINY TERMICZNE

Podwalina z XPS i EPS-Klinaryt dostępna do drzwi z ościeżnicą MET/DREW i naświetli. Szczegółowe informacje dotyczące ceny na str. 59



OSŁONKI NA ZAWIASY 3D (INOX I CZARNE)
55 zł



ZAWIAS SPRĘŻYNOWY

Zawias sprężynowy pełni rolę samozamykacza. Dostępny w standardowym wyposażeniu drzwi przeciwpożarowych.



POSZERZENIE DO OŚCIEŻNICY MET/DREW

„30”-125 zł, „50”-165 zł

W przypadku zbyt dużych otworów montażowych, zaleca się zastosowanie poszerzenia ościeżnicy. Poszerzenia dostępne w dwóch szerokościach tylko do ościeżnicy MET/DREW.



KLEJ BOSTIK

35 zł

Uszczelniający klej montażowy do podwalin termicznych

Pochwyty jednostronne skośne

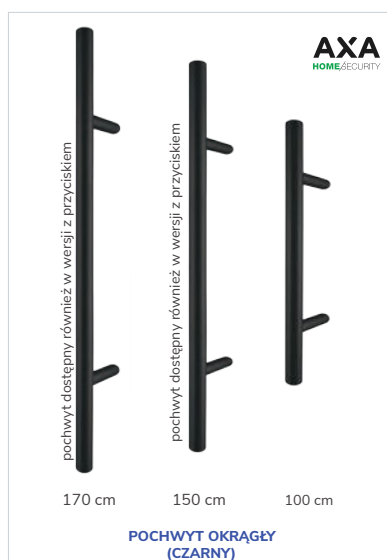
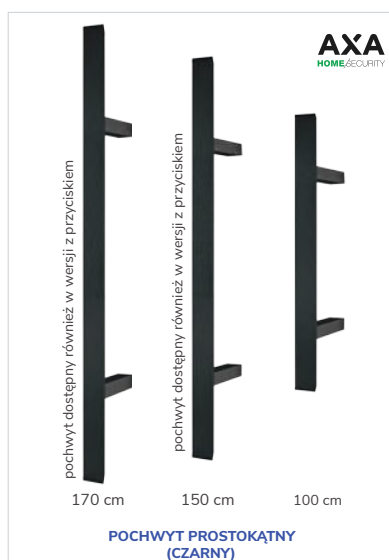
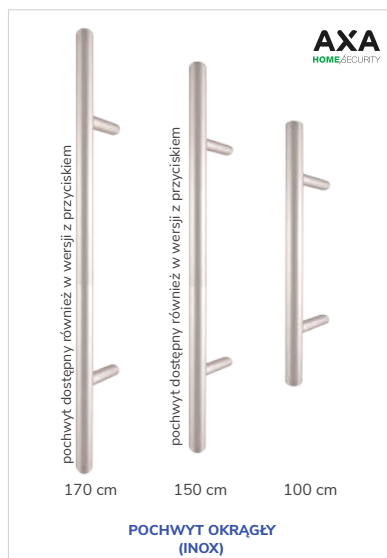

info Pochwyty dostępne tylko do drzwi 55 OPTIMAL z zamkiem listwowym, 55 NORDIC, 72 ARKTIC, 90 PASSIVE oraz drzwi dwuskrzydłowych.

Pochwyty o długości 150cm oraz 170cm dostępne w wersji z przyciskiem.

Przy wyborze pochwyty z przyciskiem konieczne jest zastosowanie elektrozaczepu oraz zasilacza.

Podane ceny są cenami netto. Należy doliczyć podatek VAT w obowiązującej wysokości.

POCHWYTY (ANTABY) PROSTOKĄTNE – CENY

pochwyty inox, dł. 100 cm z klamko-zaślepką	525
pochwyty inox, dł. 150 cm z klamko-zaślepką	585
pochwyty inox, dł. 170 cm z klamko-zaślepką	615
pochwyty czarny, dł. 100 cm z klamko-zaślepką	665
pochwyty czarny, dł. 150 cm z klamko-zaślepką	740
pochwyty czarny, dł. 170 cm z klamko-zaślepką	760
dopłata do pochwyty dł. 150 cm/170cm z przyciskiem	195
elektrozaczep (dzień/noc)	180
zasilacz dopuszczkowy	95

POCHWYTY (ANTABY) OKRĄGŁE – CENY

pochwyty inox, dł. 100 cm z klamko-zaślepką	475
pochwyty inox, dł. 150 cm z klamko-zaślepką	540
pochwyty inox, dł. 170 cm z klamko-zaślepką	555
pochwyty czarny, dł. 100 cm z klamko-zaślepką	640
pochwyty czarny, dł. 150 cm z klamko-zaślepką	725
pochwyty czarny, dł. 170 cm z klamko-zaślepką	760
dopłata do pochwyty dł. 150 cm/170cm z przyciskiem	195
elektrozaczep (dzień/noc)	180
zasilacz dopuszczkowy	95

UWAGA

Publikacja ta nie stanowi oferty w rozumieniu prawa i jest drukowana jedynie do celów informacyjnych, bez żadnej odpowiedzialności.

Ceny podane w katalogu są cenami netto. Należy doliczyć podatek VAT w obowiązującej wysokości.

Podane ceny są cenami sugerowanymi przez producenta i nie ustalają cen od sprzedaży w poszczególnych punktach dystrybucji.

Producent zastrzega sobie prawo do zmian i ulepszeń produktów zawartych w niniejszym katalogu bez uprzedniego powiadomienia oraz zastrzega sobie prawo do błędów w druku.

Wzory i kolory mogą odbiegać od rzeczywistych.

Dodatkowe informacje dotyczące przeznaczenia i eksploatacji produktów zawarte są w karcie technicznej produktu (karcie gwarancyjnej).

Producent udziela 24-miesięcznej gwarancji na produkty.

Warunki gwarancji i instrukcja montażu znajdują się w karcie gwarancyjnej.

info W przypadku wyboru pochwyty z przyciskiem, konieczny jest dobór elektrozaczepu oraz zasilacza. Pochwyty z przyciskiem nie jest dostępny do drzwi 55 OPTIMAL z zamkiem listwowym.

info We wszystkich drzwiach bez przeszklenia, aplikacje INOX umieszczone są tylko z jednej strony (od strony zewnętrznej drzwi).

SKRÓT DRZWI

Drzwi 90 PASSIVE, 72 ARKTIC oraz 55DS nie mogą być skracane.

Maksymalny skrót zależy od modelu drzwi: drzwi 55 OPTIMAL, 55 NORDIC, 42 - do 150mm, drzwi 55 z zamkiem listwowym - do 90mm. **Skrót drzwi co 10mm.**

UWAGA: Możliwość skrótów drzwi z ramką inox do dolnej krawędzi skrzydła.

W przypadku drzwi z zamkiem listwowym, wysokość klamki to 102 cm od dołu skrzydła. Należy wziąć pod uwagę przy wyborze skrótów drzwi.

Klamki

NOWOŚĆ!

KLAMKA RIVA



dostępne kolory:



inox

140 zł

KLAMKA HAGA



dostępne kolory:



inox



czarny

inox – 150 zł, czarny – 170 zł

KLAMKA NIAGARA



dostępne kolory:



inox



stare
złoto

130 zł

KLAMKA ROYAL
antywłamaniowa z zabezpieczeniem
antyrozwierniowym



HIT

dostępne kolory:



inox

280 zł

Klamka dedykowana również
do drzwi klasy RC2, RC3

KLAMKA MALTA

antywłamaniowa z zabezpieczeniem
antyrozwierniowym



230 zł

Klamka dedykowana do drzwi klasy RC2, RC3

KLAMKA STRONG

antywłamaniowa z zabezpieczeniem
antyrozwierniowym



165 zł

Klamka dedykowana do drzwi klasy RC2, RC3

KLAMKA SPACE



dostępne kolory:



nikiel
satyna



patyna

90 zł

**KLAMKO-POCHWYT
NIAGARA – AXA**



dostępne kolory:



inox



stare
złoto

160 zł

KLAMKA KASTOR



nikiel
satyna



patyna

65 zł

KLAMKA PLASTIKOWA



20 zł

Tabele dopłat

DODATKOWE AKCESORIA

	90	72	55	55 _{DS}	42	42 _{UNI}	55	55
wizjer	20	20	20	20	20	20	20	-
wizjer cyfrowy	350	350	350	350	350	-	350	-
wizjer cyklop	-	-	-	-	-	-	-	75
listwa odbojnikowa	90	90	90	90	90	90	90	90
okapnik (do drzwi otwieranych do wewnątrz)	30	30	30	-	30	-	30	30
wzmocnienie pod samozamykacz	•	•	60	•	60	60	60	•
samoamykacz ramieniowy	240	240	240	240	240	240	240	240
element mocujący do samozamykacza	90	90	90	90	90	90	90	90
elektrozaczep (dzień/noc)	180	180	180	180	180	-	-	-
zasilacz	70	70	70	70	70	-	-	-
zasilacz dopuszkowy	95	95	95	95	95	-	-	-
skrót drzwi	-	-	110	-	110	110	110	110
skrót drzwi (inox do dolnej krawędzi skrzydła)	-	-	210	-	-	-	210	210
dopłata do drzwi w rozmiarze 100	180	180	180	-	-	-	180	180
poszerzenie ościeżnicy ALU/DREW „30”	125	125	125	125	-	-	-	-
poszerzenie ościeżnicy ALU/DREW „50”	165	165	165	165	-	-	-	-
dopłata do ościeżnicy aluminiowej NOWOŚĆ!	350	400	-	-	-	-	-	-
system BLUETOOTH & CODE NOWOŚĆ!	3050	3050	-	-	-	-	-	-
system BIOKEY NOWOŚĆ!	3300	3300	-	-	-	-	-	-
przycisk dzień/noc-Bluetooth&Code, Biokey NOWOŚĆ!	250	250	-	-	-	-	-	-

WKŁADKI - CENY

	90	72	55	42
rozmiar wkładki	50x60	45x50	30x50	30x40
kpl. wkładek „system jednego klucza” WILKA		115	80	
kpl. wkładek „system jednego klucza” antywłamaniowych kl. 6.2.C WILKA		180	140	
kpl. wkładek „system jednego klucza” WILKA black		185	125	
kpl. wkładek „system jednego klucza” antywłamaniowych kl. 6.2.C WILKA black		260	220	
wkładka (klucz-klucz lub klucz-gałka) WILKA	95			
wkładka (klucz-klucz lub klucz-gałka) kl.6.2.C WILKA	160			
wkładka (klucz-klucz lub klucz-gałka) WILKA black	165			
wkładka (klucz-klucz lub klucz-gałka) kl.6.2.C WILKA black	250			
wkładka (klucz-klucz lub klucz-gałka)				30
wkładka mechatroniczna EasyApp NOWOŚĆ!	1850	1850		

PODVALINY EPS-KLINARYT- CENY

podwalina EPS-Klinaryt wys.7 cm i długości 1,2m	105
podwalina EPS-Klinaryt wys.10 cm i długości 1,2m	130
podwalina EPS-Klinaryt wys.16 cm i długości 1,2m	180
podwalina EPS-Klinaryt wys.20 cm i długości 1,2m	205

PODVALINY XPS- CENY

podwalina XPS wys.16 cm i długości 1,2m	80
---	----

KLAMKI - CENY

	90 PASSIVE	72 ARKTIC	72 ARKTIC z zamkiem listwowym	55 OPTIMAL NORDIC	55 OPTIMAL, NORDIC z zamkiem listwowym	55 _{DS}	42	42 _{UNI}
klamka RIVA NOWOŚĆ!	140	140	140	140	140	140		
klamka NIAGARA	130	130	130	130	130	130	130	
klamka HAGA inox	150	150	150	150	150	150	150	
klamka HAGA czarna	170	170	170	170	170	170	170	
klamko-pochwyty NIAGARA	160	160	160	160	160	160	160	
klamka ROYAL	280	280	280	280	280			
klamka MALTA (do drzwi RC2, RC3)		230	230	230	230	230		
klamka STRONG (do drzwi RC2, RC3)				165	165	165		
klamka SPACE				90			90	
klamka KASTOR				65			65	65
klamka PLASTIKOWA								20

POCHWYTY PROSTOKĄTNE – CENY

pochwyty inox, dł. 100 cm z klamko-zaślepka	525
pochwyty inox, dł. 150 cm z klamko-zaślepka	585
pochwyty inox, dł. 170 cm z klamko-zaślepka	615
pochwyty czarny, dł. 100 cm z klamko-zaślepka	665
pochwyty czarny, dł. 150 cm z klamko-zaślepka	740
pochwyty czarny, dł. 170 cm z klamko-zaślepka	760
dopłata do pochwyty dł. 150 cm/170cm z przyciskiem	195

POCHWYTY OKRĄGŁE – CENY

pochwyty inox, dł. 100 cm z klamko-zaślepka	475
pochwyty inox, dł. 150 cm z klamko-zaślepka	540
pochwyty inox, dł. 170 cm z klamko-zaślepka	555
pochwyty czarny, dł. 100 cm z klamko-zaślepka	640
pochwyty czarny, dł. 150 cm z klamko-zaślepka	725
pochwyty czarny, dł. 170 cm z klamko-zaślepka	760
dopłata do pochwyty dł. 150 cm/170 cm z przyciskiem	195

POCHWYTY WPUSZCZANE – CENY

pochwyty dł. 45 cm z klamko-zaślepka	890
pochwyty dł. 100 cm z klamko-zaślepka	1190
pochwyty dł. 160 cm z klamko-zaślepka	1390
pochwyty dł. 180 cm z klamko-zaślepka	1490
dopłata do pochwyty z przyciskiem	180



ANTRACYT
faktura skórki pomarańczy

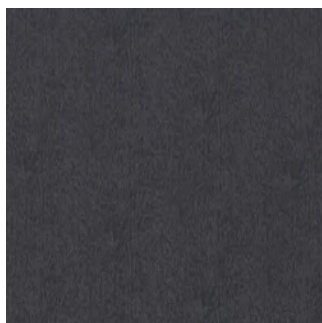

ANTRACYT MOLET
faktura drewna

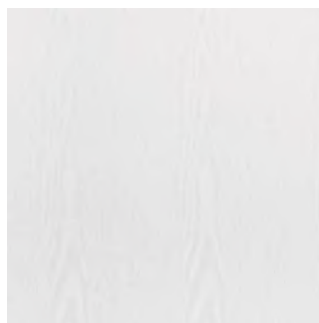

BIAŁY
faktura drewna

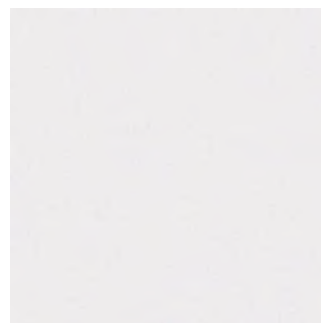

BIAŁY STRUKTURA
faktura skórki pomarańczy



SZARY
faktura drewna

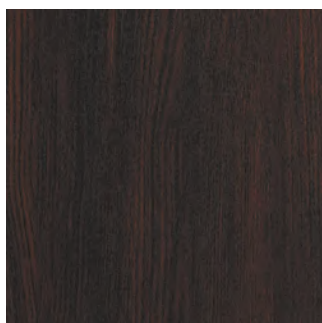

WENGE
faktura drewna



DĄB BAGIENNY
faktura drewna



ORZECH BRAZYLIJSKI
faktura drewna



ORZECH CIEMNY
faktura drewna



ŻŁOTY DĄB
faktura drewna



MAHOŃ
faktura drewna



WINCHESTER
faktura drewna

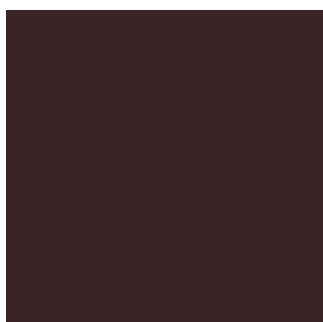

BRĄZ LAKIER
faktura gładka

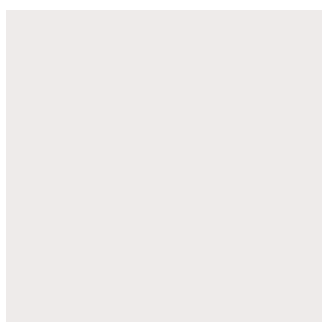

BIAŁY LAKIER
faktura gładka

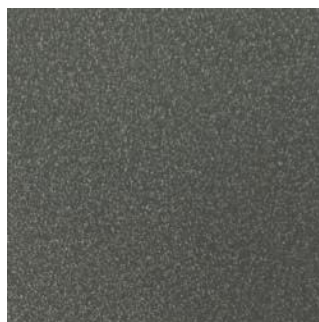

ANTRACYT QUARTZ
faktura skórki pomarańczy